

TIVOLI GRAND

MANUÁL MAJITELE



Doporučeny kapaliny a maziva

Popis		Kapacita	Specifikace
Motorový olej	Benzinový motor	G15DTF	≈ 4,5 ℓ
		G16DF	≈ 4,0 ℓ
Chladicí kapalina motoru	Benzinový motor	G15DTF	≈ 7,0 ℓ
		G16DF	≈ 6,5 ℓ
Kapalina v automatické převodovce	Benzinový motor	G15DTF	≈ 6,2 ℓ
		G16DF	≈ 6,1 ℓ
Kapalina v manuální převodovce		G15DTF/G16DF	≈ 1,95 ℓ
Brzdová/spojková kapalina		Dle potřeby	Originál olej SsangYong (DOT4)



Varování

- Používejte pouze doporučené kapaliny a mazadla SsangYong.
- Nemíchejte různé druhy ani značky olejů nebo kapalin. Může to způsobit škodu.
- Při doplňování nebo výměně kapalin dodržujte specifikovanou hladinu.

Poznámka

- Poměr nemrznoucí směsi při dodání vozidla je 45 %.

Úvod

Tato část obsahuje užitečné informace, které potřebujete vědět ještě před tím, než si přečtete manuál majitele.

Obsahuje informace o značkách, které se používají v manuálu majitele, o změně designu vozidla a o pravidelných kontrolách.

Děkujeme vám za koupi vozidla TIVOLI GRAND.

Vůz TIVOLI GRAND, který jste si vybrali, je vozidlem s nejvyšší bezpečností, kvalitou a nejnovějšími technologiemi. KG Mobility Corporation provádí v tomto oboru neustálý výzkum a vývoj.

Před jízdou s vozidlem TIVOLI GRAND si prosím pozorně přečtete manuál majitele. Využíváním technických výhod ve vozidle budete jezdit bezpečně a ekonomicky.

My se budeme snažit zajistit, aby vaše jízda s vozidlem TIVOLI GRAND byla příjemná a bezpečná.



Účel a podmínky použití Manuálu majitele

Manuál majitele obsahuje informace o specifikacích a funkcích vozidla a důležité údaje o bezpečnosti, včetně upozornění a varování pro bezpečnou jízdu a správnou údržbu vozidla.

- Všechny popisy, obrázky a výkresy v manuálu majitele jsou založené na dokumentaci v čase jejího vyhotovení. V případě změny ve specifikacích (možnostech) a funkcích na základě změny designu se některý obsah může lišit od skutečného vozidla.
- Tento manuál majitele byl vyhotovený podle všech specifikací (možností) vozidla. Vezměte prosím na vědomí, že můžeme poskytnout vysvětlení specifikací (možností), které nejsou ve vašem vozidle.

Protože některé možnosti a možná balení mohou být doplněné anebo vypuštěné v závislosti od místa prodeje vozidla a od změn v designu, ujistěte se, že před přečtením manuálu majitele byly možnosti, které jste požadovali při podpisu smlouvy, nainstalované do vašeho vozidla.

Před jízdou vozidla si pozorně přečtěte tento manuál majitele, abyste zabezpečili bezpečnou jízdu a nejlepší výkon vozidla.

Informace o software otevřeného zdroje

Pokud chcete získat zdrojový kód podle GPL, LGPL, MPL a jiných licencí na otevřený zdroj, které jsou obsažené v tomto produktu, jděte na adresu <http://opensource.lge.com>.

Mimo zdrojového kódu jsou k dispozici na stažení všechny licenční podmínky, odmetnutí záruky a oznámení o autorských právech.

LG Electronics vám poskytne zdrojový kód i na CD-ROM za poplatek, který pokrývá náklady na distribuci (náklady na média, zaslání a manipulaci) na žádost zaslouhou e-mailem na adresu opensource@lge.com.

Tato nabídka platí na období třech let po našem posledním zaslaní tohoto produktu. Tato nabídka platí pro každého, kdo dostane tuto informaci.

Značky používané v Manuálu majitele

Nebezpečí

Označuje nebezpečnou situaci (NEBEZPEČÍ), která může pravděpodobně vést k úmrtí anebo vážnému zranění.

Měla by se brát na vědomí pro bezpečnost řidiče a ostatních pasažérů.

Varování

Označuje nebezpečnou situaci (VAROVÁNÍ), která může pravděpodobně vést k úmrtí anebo vážnému zranění.

Měla by se brát na vědomí pro bezpečnost řidiče a ostatních pasažérů.

Upozornění

Označuje nebezpečnou situaci (UPOZORNĚNÍ), která může vést k malému anebo mírnému zranění, anebo situaci, která může vést k poškození vozidla.

Měla by se brát na vědomí pro bezpečnost řidiče a ostatních pasažérů a na ochranu majetku před poškozením.

Poznámka

Používá se na vysvětlení dalších údajů anebo postupů, které souvisí s vozidlem anebo jízdou.



Používá se na označení místa příslušné informace, která je užitečná pro využívání produktu.

Změna specifikací (možnosti) a funkcí na základě změny dezénu

Dezén podléhá změně bez předcházejícího oznámení, za účelem zlepšení bezpečnosti a výkonu vozidla. Proto mohou být specifikace (možnosti) doplněné anebo vypuštěné a funkce se mohou změnit.

Obsah tohoto manuálu majitele se může lišit od vašeho vozidla.

Nepoužívejte komponenty vozidla na jiné účely

Nepoužívejte komponenty vozidla na jiné účely. KG Mobility Corporation neodpovídá za žádné následné škody.

Význam pravidelné kontroly

Nechejte si vaše vozidlo zkontrolovat a vykonat údržbu, pokud je předepsaná za účelem udržování výkonu vozidla a prodloužení jeho životnosti.

Údaje o využití autorizovaných servisů SsangYong

KG Mobility Corporation nezodpovídá za žádný problém, který nastane v důsledku servisu, který vykonal jiný než autorizovaný servis SsangYong.

Obsah

Obsah uvádíme ve třech různých typech, abychom vám pomohli pohodlně najít potřebné informace lehko a rychle.

- Úvod do kapitol – Obsah každé kapitoly uvidíte při prvním pohledu.
- Podrobný obsah –Požadované informace můžete najít použitím názvu v podrobném názvu dané kapitoly.
- Obsah obrázků – Požadované informace můžete lehko najít použitím obrázku, i pokud nevíte název požadované informace.

Zjistíte obsah každé kapitoly při prvním pohledu

Úvod

- Můžete si najít údaje o značkách používaných v instrukčním manuálu, změně designu vozidla a pravidelné kontrole.

1. Informace o vozidle a bezpečnostní opatření

- Zde můžete lehce a pohodlně najít užitečné informace pro jízdu a management vozidla.
- Obsahuje informace o identifikaci vozidla, specifikacích, bodech kontroly před jízdou s vozidlem, bezpečnostní opatření během jízdy a způsoby údržby vozidla.

2. Bezpečnostní jednotky

- Můžete si najít údaje o zařízeních, které vám umožní bezpečnou jízdu vozidla a zda máte tato zařízení používat.
- Obsahuje vysvětlení pro bezpečnostní pásy, dětské sedadlo, airbagy, ochranu proti krádeži a varovný systém.

3. Přídavné zařízení

- Můžete si najít údaje o zařízeních, které vám umožní pohodlnou a užitečnou jízdu vozidla a zda máte tyto zařízení používat.
- Obsahuje vysvětlení pro dveře, sedadla, okna, pokud i různé přídavné zařízení, včetně výklopných zadních dveří, různých světel a žárovek, vyhřívače a klimatizace, AV navigace, skladovací skřínky a skřínky nákladu.

4. Startování a jízda

- Můžete si najít údaje o pomocných zařízeních pro bezpečnou jízdu, pomocných zařízeních, které vám pomáhají jezdit pohodlně a zda máte tyto zařízení používat.
- Obsahuje vysvětlení o spínači START/STOP a o Smart klíči, jako i o pohonném systému včetně přístrojového panelu, řadící páky, 4WD, tempomatu, pomocných pohonných systémech jako např. brzda a autonomní nouzový brzdící systém, Varování vzadu a na boku, systém Varování před opuštěním jízdního pruhu a systém asistenta parkování.

5. Nouzová opatření pro případ nouze

- Zde naleznete užitečné informace a nouzová opatření pro různé nouzové situace, které mohou nastat během jízdy.
- Obsahuje informace o výstražném trojúhelníku a sadě nástrojů a správné opatření v případě vybité baterie, přehřátí motoru, prázdné pneumatiky a tažení vozidla. Obsahuje i vysvětlení, jak bezpečně uhasit oheň, odstranit těžký sníh, pro případ problémů vozidla a pro případ nehody.

6. Pravidelná kontrola a údržba

- Obsahuje podrobné informace o pravidelné kontrole a způsobu údržby pro bezpečnou a pohodlnou jízdu s vozidlem.

Index

- Můžete si pohodlně najít důležité funkce anebo termíny v obsahu tohoto manuálu v abecedním pořadí.

Najdete požadované informace použitím názvu v podrobných názvech.

1. Informace o vozidle a bezpečnostní opatření

Informace o instalaci ADR a poskytování informací 1-2

Opatření pro předměty potenciálně nebezpečné pro bezpečnostní pás 1-3

Opatření pro snížení počtu nebezpečných situací bez nehody ..1-4

Upozornění pro ochranu životního prostředí 1-5

Certifikace 1-6

Identifikace vozidla 1-9

Výrobní štítek 1-9

Identifikační číslo vozidla (VIN) 1-9

Štítek VIN 1-9

Číslo motoru 1-9

Rozměry 1-10

Specifikace 1-13

Opatření pro modifikaci vozidla a konstrukční změny 1-14

Kontrola před jízdou 1-16

Denní kontrola 1-16

Kontrola motoru 1-16

Kontrola chladicí kapaliny motoru .. 1-16

Kontrola motorového oleje 1-16

Kontrola brzdové kapaliny 1-17

Kontrola kapaliny v ostříkovači 1-17

Kontrola řemenů 1-17

Kontrola pneumatik 1-17

Kontrola přístrojového panelu 1-18

Kontrola parkovací (ruční) brzdy 1-18

Kontrola pedálů 1-19

Čištění prostoru okolo sedadla řidiče .. 1-19

Doporučená pozice při jízdě 1-19

Úprava sedadla, opěrky hlavy,

volantu a zrcátek 1-19

Správně zapnutý bezpečnostní pás .. 1-20

Bezpečnost a upozornění pro jízdu 1-21

Jízda bez požití alkoholu, drog,

nepozorná a neopatrná jízda (4D) 1-21

Upozornění pro airbag 1-21

Opatření pro kojence, děti, starší

osoby nebo těhotné ženy 1-22

Kojenec nebo dítě musí sedět

na zadním sedadle s ochranným

zařízením 1-22

Zákaz spánku v uzamčeném vozidle .. 1-22

Nejezděte s otevřenými dveřmi

anebo výklopnými zadními dveřmi 1-23

Nevystrkujte žádnou část vašeho těla z okna anebo z posuvné střechy 1-23

Při zavírání elektricky ovládaného okna dávejte pozor, abyste nezachytili žádnou část vašeho těla .. 1-23

Při vystupování dávejte pozor na projíždějící vozidla anebo osoby 1-24

Bezpečné parkování a zastavení 1-24

Správné zahřívání motoru 1-24

Během jízdy nevyvínejte motor 1-25

Žádné prudké startování, zrychlení anebo brzdění 1-25

Jízda na nedlážděných anebo horských cestách 1-25

Ve vysokohorské oblasti 1-25

Jízda na zasněžené anebo ledové cestě 1-25

Jízda na písčité anebo zablácené cestě 1-25

Jízda na strmé cestě z kopce a do kopce 1-26

Jízda na cestě s kalužemi anebo řekou 1-26

Během jízdy nepoužívejte mobilní telefon, ani nesledujte DMB 1-26

Jízda na rychlostní cestě 1-27

Přechod přes křižovatku anebo železniční přechod	1-27	Upozornění pro barevnou fólii na okna	1-32	Upozornění na bezpečnostní pás zadního sedadla (levé/střední/pravé) *	2-3
Žádné prudké manévrování s volantem	1-27	Péče o interiér a čištění	1-32	Zapnutí bezpečnostního pásu	2-4
Nezahívejte motor ani nekontrolujte vozidlo v uzavřeném prostoru	1-27	Péče o bezpečnostní pás	1-33	Odepnutí bezpečnostního pásu	2-5
Použití motorové brzdy	1-27	Upozornění pro používání klíče od vozidla	1-33	Práce s bezpečnostním pásem	2-5
Upozornění pro příslušenství	1-28	Ochrana proti korozi	1-33	Úprava výšky předního bezpečnostního pásu	2-5
Speciální upozornění při kontrole chladící kapaliny	1-28	Poškození kovových plechů	1-33	Uložení zadního bezpečnostního pásu	2-5
Nenakládejte nebezpečné látky	1-28	Nánosy cizích látek	1-33	Uložení zadní spony	2-5
Upozornění pro větrání vozidla	1-28	Poškození venkovní úpravy	1-34	Uložení zadního středního bezpečnostního pásu	2-6
Funkce ochrany systému (zpožděná reakce rychlostního pedálu)	1-28	Údržba podvozku	1-34	Uvolnění zadního středního bezpečnostního pásu	2-6
Umístění hasičiho přístroje	1-28	Bezpečnostní režim systému	1-35	Jak upevnit (2-bodový) bezpečnostní pás na zadním středním sedadle	2-6
Management vozidla	1-29	Tankování do vozidla ze sudů anebo kontejnerů	1-35	Jak upevnit (3-bodový) bezpečnostní pás na zadním středním sedadle	2-7
Autorizované servisy SsangYong a partneři pro údržbu	1-29	Doporučovaná paliva	1-35	Předepínač bezpečnostního pásu a omezovač zátěže	2-8
Upozornění pro vybití baterie při zapojení nepřerušitelné dodávky elektřiny do systému černé skřínky	1-29	Benzinový motor	1-35	Předepínač	2-8
Správný záběh nového vozidla	1-29	Doporučovaná paliva	1-35	Omezovač zátěže	2-8
Používání originál dílů	1-29	Nepoužívejte metanol	1-36	Upevnění bezpečnostního pásu těhotnou ženou	2-8
Umývání vozidla	1-30	Indikátor řízení motoru	1-36	Varování pro bezpečnostní pás	2-9
Umývání nárazníku	1-31	Jiná údržba	1-36		
Umývání kol	1-31				
Upozornění pro leštění vozidla	1-31				
Čištění a údržba skel	1-32				

2. Bezpečnostní jednotky

Bezpečnostní pás	2-2
Upozornění pro bezpečnostní pás	2-2
Upozornění na bezpečnostní pás předního sedadla (řidič/cestující)	2-3

Dětský zádržný systém pro kojence anebo dítě malého věku.....2-11

Bezpečnost kojence a dítěte2-12

Dětské sedadlo2-12

Tabulka informací v manuálu vozidla pro instalaci vhodných dětských záchytných systémů pro různé polohy sezení.2-12

Tabulka informací v manuálu vozidla pro instalaci vhodných dětských záchytných systémů ISOFIX pro různé polohy ISOFIX ···2-13

Seznam vhodných univerzálních dětských záchytných systémů (CRS).....2-14

Seznam vhodných dětských záchytných systémů ISOFIX (CRS).....2-14

Tabulka informací v manuálu vozidla pro instalaci dětských záchytných systémů i-Size v různých polohách sezení2-14

Ilustrace dětských zádržných systémů (CRS) upevněných bezpečnostním pásem.2-15

Dětské sedadlo otočené dopředu ···2-15

Dětské sedadlo otočené dozadu ···2-15

Zabezpečení dětského záchytného systému systémem „ISOFIX/i-Size a systémem „Tether Anchorage“ 2-17

Umístění spodního ukotvení a Top Tethera ISOFIX/i-Size2-17

Jak používat spodní ukotvení ISOFIX/i-Size.....2-17

Jak používat Top Tether.....2-18

Varování pro dětský záchytný systém2-19

Airbag*..... 2-20

Varovný štítek airbagu2-20

Kontrolka airbagu2-20

Senzor nafouknutí airbagu a kontrolní modul airbagu2-21

Konfigurace airbagu2-21

Spínač ON/OFF airbagu spolucestujícího*2-21

Airbag řidiče2-22

Kolenní airbag řidiče2-22

Airbag cestujícího na předním sedadle2-22

Boční airbag při předním sedadle ···2-23

Boční hlavový airbag2-23

Případy, když se airbag nenafoúkne ···2-24

V případě lehké srážky2-24

V případě srážky vzadu2-24

V případě boční srážky2-24

V případě diagonální srážky2-25

V případě srážky s úzkým předmětem2-25

V případě, když se vozidlo dostane pod jiné vozidlo2-25

V případě převrácení2-26

Druhotné zranění v důsledku nafouknutí airbagu2-26

Jiné případy2-26

Případy, když se airbagy při sedadle řidiče/cestujícího na předním sedadle nenafoúknou ···2-26

Případy, když se boční airbagy anebo boční hlavové airbagy nenafoúknou2-26

Varování pro airbag2-27

Systém monitorování tlaku v pneumatikách (TPMS)* 2-29

Kontrola tlaku v pneumatikách2-29

Pokud je tlak v pneumatikách anebo TPMS abnormální2-30

Zobrazení stavu TPMS na přístrojovém panelu2-31

Při zjištění nízkého tlaku v pneumatikách2-33

Pokud jste rotovali pneumatiky2-33

Upozornění pro TPMS2-34

System ochrany proti krádeži a

varovný systém 2-35

- System imobilizéru*2-35
 - Kontrolka imobilizéru/Smart klíče2-35
 - Když motor nenastartuje2-36
 - Když je transpondér poškozený2-36
 - Když ztratíte klíč2-36
- System ochrany proti krádeži2-37
 - Zapnutí módu monitorování krádeže2-37
 - Aktivace alarmu ochrany proti krádeži2-38
 - Podržení alarmu ochrany proti krádeži2-38
 - Zrušení módu monitorování krádeže2-38

3. Přídavné zařízení

Dveře 3-2

- Zamčení, odemčení a otevření dveří3-2
 - Páka zamčení/odemčení dveří 3-2
 - Páka otevření dveří 3-2
 - Tlačítko zamčení/odemčení dveří 3-2
- Funkce automatického zamčení dveří během jízdy 3-3
- Funkce automatického odemčení dveří při srážce 3-3
- Bezpečnostní dětský zámek 3-4

Zamčení/Odemčení zámku dveří 3-4

Sedadlo 3-5

- Spínač / tlačítko / páčka sedadla a úpravy 3-5
- Přední sedadlo 3-6
 - Úprava opěrky hlavy 3-6
 - Úprava předního a zadního úhlu 3-6
 - Úprava výšky 3-6
 - Vyjmutí/instalace 3-6
 - Úprava elektricky ovládaného sedadla* 3-7
 - Úprava přední a zadní polohy (sedadlo řidiče) 3-7
 - Úprava výšky (sedadlo řidiče) 3-7
 - Úprava úhlu polštáře (sedadlo řidiče) 3-8
 - Úprava úhlu zadní opěrky (sedadlo řidiče) 3-8
 - Úprava podpory zádové oblasti (sedadlo řidiče) 3-8
- Manuální úprava sedadla 3-9
 - Úprava přední a zadní polohy (sedadlo řidiče/cestujícího na předním sedadle) 3-9
 - Úprava úhlu zadní opěrky (sedadlo řidiče/cestujícího na předním sedadle)3-10
 - Úprava výšky (sedadlo řidiče)3-10
- Zadní sedadlo3-10

Úprava výšky opěrky hlavy3-10

Úprava sklopení opěradla 3-11

Sklopení opěradla zadního sedadla3-12

Větrání a vyhřívání sedadla*3-13

Větrání a vyhřívání předního sedadla*3-13

Větrání předního sedadla3-13

Vyhřívání předního sedadla3-14

Inteligentní řízení vyhřívání předního sedadla3-14

Varování a upozornění pro sedadla3-16

Okno

(elektricky ovládané okno)* 3-17

Otevření okna u sedadla řidiče/ předním sedadle cestujícího3-17

Zavření okna u sedadla řidiče/ předním sedadle cestujícího3-17

Bezpečnostní funkce okna u sedadla řidiče3-18

Otevření/zavření okna u zadního sedadla3-18

Funkce zamknutí okna u zadního sedadla3-19

Střešní okno* 3-20

Automatické otevírání3-21

Manuální otevírání3-21

Automatické zavírání3-21

Manuální zavírání3-21

Vyklápění/zaklápění střešního okna ···3-22	Aktivace automatické funkce světla* ······3-32	Nastavení světla příjezdu domů/ pobytu doma ······3-38
Vyklápění (otevření zadní části) ···3-22	Vypnutí všech světel ······3-32	Fungování světla příjezdu domů ···3-38
Zaklápění (zavření zadní části) ···3-22	Zapnutí předního mlhového světla* ·3-32	Fungování světla pobytu doma ····3-38
Varování při otevření střešního okna ·3-22	Zapnutí zadního mlhového světla* ·3-32	Funkce automatického světla* ····3-39
Bezpečnostní funkce střešního okna ·3-22	Vypnutí mlhového světla* ······3-32	Senzor automatického světla ·····3-39
Resetování střešního okna ······3-23	Zapnutí/vypnutí levé/pravé směrovky ······3-32	Interiérové světlo ······3-40
Případy vyžadující resetování střešního okna ······3-23	Zapnutí/vypnutí dálkových světel ·3-33	Přední stropní osvětlení (konzola nad hlavou) ······3-41
Resetování ······3-23	Současné zapnutí dálkových a potkávacích světel (tlumených světel) ······3-33	Spínač bodového světla u sedadla řidiče ······3-41
Výklopné zadní dveře ······ 3-24	Výstražná světla ······3-33	Spínač bodového světla u předního sedadla cestujícího ·····3-41
Otevření ······3-24	Úprava úhlu předního světla ·····3-34	Spínač spojení dveří ······3-41
Zavření ······3-24	Úrovně úpravy úhlu předního světla ······3-34	Spínač SOS* ······3-41
Bezpečnostní páka uvolnění ······3-25	Standard úpravy úhlu pro přední světlo ······3-35	Spínač testovacího hovoru (jen v Rusku)* ······3-41
Kapota motoru ······ 3-27	Denní světlo (DRL)* ······3-35	Funkce spojení mezi Smart/Rekes klíčem a předním stropním osvětlením ······3-42
Otevření kapoty motoru ······3-27	V případě zapnutí DRL ······3-35	Centrální interiérové světlo ······3-42
Zavření kapoty motoru ······3-28	V případě vypnutí DRL ······3-36	Osvětlení zavazadlového prostoru ·3-42
Kontrola před zavřením kapoty motoru ······3-28	Asistent dálkových světel (HBA)* ·3-36	Světlo sluneční clony/ světlo zrcadla ······3-43
Zavření kapoty motoru ······3-28	Nastavení HBA ······3-36	E-call (nouzové volání – pouze Rusko)* (Rusko: ERA-GLONASS) ·3-43
Otvor pro palivo ······ 3-29	V případě zapnutí dálkových světel ······3-36	Jak používat systém E-call ······3-44
Otevření otvoru pro palivo ······3-29	V případě vypnutí dálkových světel ······3-37	Tísňové volání nelze zrušit, když: ·3-45
Zavření otvoru pro palivo ······3-30	Fungování spínače světel ······3-37	Světlo v odkládací schránce ······3-47
Světla a žárovky ······ 3-31	Světlo příjezdu domů/pobytu doma ·3-38	
Vnější světla/žárovky ······3-31		
Spínač světla ······3-32		
Zapnutí předního světla ······3-32		
Zapnutí zadního světla ······3-32		

Odrážka na předních dveřích*	3-47		
Stěrač a odšťrkovací kapalina	3-48		
Stěrač předního skla	3-48		
Úprava rychlosti stěrače předního skla	3-48		
Spojení stěrače čelního skla a kapaliny ostřikovače	3-48		
Přední automatické ostřikovače	3-48		
Stěrač zadního skla	3-49		
Funkce spojení mezi stěračem zadního skla a odšťrkovací kapalinou	3-49		
Stěrač s dešťovým senzorem*	3-49		
Dešťový senzor	3-49		
Zrcátka	3-50		
Vnější zpětné zrcátko	3-50		
Sklápění/odklápění vnějšího zpětného zrcadla	3-50		
Funkce automatického sklápění / odklápění	3-50		
Úprava vnějšího zpětného zrcadla	3-50		
Volba vnějšího zpětného zrcadla	3-50		
Úprava úhlu vnějšího zpětného zrcadla	3-51		
Interiérové zrcadlo	3-51		
Interiérové zrcadlo ECM*	3-51		
Interiérové zpětné zrcadlo manuálního typu	3-52		
		Manuální úprava pro noc/den	3-52
		Vytápění a klimatizace	3-53
		Úprava směru proudění vzduchu a zablokování proudění vzduchu	3-53
		Upozornění pro používání vytápění a klimatizace	3-54
		Výměna chladiva / oleje v klimatizaci	3-54
		Ovládání topení a klimatizace (Typ A)*	3-56
		Zapnutí/vypnutí topení a klimatizace	3-57
		Ovládání teploty na straně řidiče / spolujezdce	3-57
		Nezávislé ovládání teploty (SYNC vypnuto)	3-57
		Ovládání synchronizace teploty (SYNC On)	3-57
		Automatický režim	3-58
		Manuální režim	3-58
		Distribuce vzduchu	3-59
		Aktivace vyhřívání skla	3-59
		Jak se zbavit vlhkosti na okenním skle	3-60
		Ovládání topení a klimatizace (Typ B)	3-61
		Nastavení / ovládání topení a klimatizace	3-62
		Ovládání otáček ventilátoru	3-62
		Ovládání teploty	3-62
		Odmrazování a odmlžování	3-63
		Přepínání mezi režimem recirkulace a režimem čerstvého vzduchu	3-63
		Maximální výkon klimatizace	3-63
		Distribuce vzduchu	3-64
		Aktivace vyhřívání skla	3-64
		Jak se zbavit vlhkosti na okenním skle	3-64
		Vnitřní strany oken	3-65
		Vnější strany oken	3-65
		Volant	3-66
		Úprava výšky/délky volantu	3-66
		Vyhřívání volantu*	3-66
		Klaxson	3-66
		Infotainment systém	3-67
		Smart audio*	3-67
		AV/Navigace*	3-68
		MP3 audio systém*	3-68
		Otvory pro multimédia*	3-69
		Tlačítka na volantu	3-69
		Funkce rozeznání hlasu	3-69
		Úprava hlasitosti	3-69
		Bluetooth hands-free	3-69
		Vypnutí zvuku	3-69
		Volba módu	3-70
		Vyhledávání v médiích (SEEK)	3-70

Anténa (GPS, rádio, DAB (EU), GSM (E-call))	3-70
Zapalovač na cigarety	3-71
Zapalovač na cigarety	3-71
Elektrická zástrčka	3-72
Jiné interiérové zařízení	3-73
Sluneční clona a držák na karty (sedadlo řidiče)	3-73
Sluneční clona	3-73
Držák na karty	3-73
Zrcátka a světlo	3-73
Držadlo/háček na kabát	3-73
Úložné prostory	3-74
Držák na nápoj u předního sedadla / zadního sedadla	3-74
Přední úložný prostor	3-74
Držák na sluneční brýle	3-75
Odkládací schránka	3-75
Konzole	3-76
Úložný prostor ve dveřích řidiče	3-76
Systém bezdrátového nabíjení telefonu*	3-77
Nabíjení telefonu	3-77
Další zařízení v nákladním prostoru*	3-79
Kryt v nákladním prostoru	3-79
Střešní držák*	3-80

4. Startování a jízda

Spínač START/STOP (Smart klíč)*	4-2
Stav vypnutí OFF	4-2
Stav ACC	4-2
Stav zapnutí ON	4-2
Stav připravenosti READY	4-2
Startování motoru	4-3
Startování motoru	4-3
Startování motoru, pokud ho není možné nastartovat	4-3
Vypnutí motoru	4-4
Vypnutí motoru během jízdy (v případě nouze)	4-4
Bezpečnostní režim systému	4-4
Upozornění pro používání spínače START/STOP	4-5
Spínací skříňka zapalování (klíč zapalování)	4-6
Poloha vypnutí OFF (LOCK)	4-6
Poloha ACC	4-6
Poloha zapnutí (ON)	4-6
Poloha START	4-6
Startování motoru	4-7
Startování motoru	4-7
Startování motoru, pokud ho není možné nastartovat	4-7
Vypnutí motoru	4-7

Bezpečnostní režim systému	4-8
Smart klíč* a REKES klíč	4-9
Funkce každého tlačítka	4-9
Zamykání dveří	4-9
Odemykání dveří (když je zapnuté bezpečnostní odemčení)	4-10
Odemykání dveří (když je vypnuté bezpečnostní odemčení)	4-11
Otevírání/zavírání výklopných zadních dveří (typ A)	4-11
Aktivace/deaktivace nouzového módu (typ B)	4-11
Další funkce	4-12
Smart automatické uzamčení dveří (automatické zavření)	4-12
Aktivace funkce inteligentního automatického zamykání dveří (aktivace z přístrojového panelu)	4-12
Aktivace funkce smart automatického uzamčení dveří (Aktivace Smart klíčem)	4-12
Zamknutí/odemknutí dveří spínačem na klíce dveří	4-13
Uzamčení spínačem madla na dveřích	4-13
Odemčení spínačem madla na dveřích (když je vypnuté bezpečnostní odemčení)	4-13

Odemčení spínačem madla na dveřích (když je zapnuté bezpečnostní odemčení)	4-14	Kontrolky a indikátory	4-24	Indikátor/kontrolka zapnutého asistenta pro jízdu z kopce (HDC) ..	4-30
Upozornění pro používání Smart klíče/REKES klíče	4-15	Kontrolka bezpečnostního pásu	4-24	Indikátor/kontrolka LKAS (LDWS) ..	4-30
Použití nouzového klíče	4-16	Kontrolka airbagu	4-24	Indikátor zapnutého osvětlení	4-31
Vysunutí/zasunutí nouzového klíče	4-16	Kontrolka tlaku motorového oleje ..	4-24	Indikátor zapnutého předního mlhového světla*	4-31
Uzamčení/odemčení dveří použitím nouzového klíče	4-16	Kontrolka nabíjení	4-25	Indikátor zapnutého zadního mlhového světla	4-31
Startování motoru nefunkčním Smart klíčem nebo v případě interference, atd. (v případě nouze)	4-17	Kontrolka imobilizéru/Smart klíče ..	4-25	Indikátor zapnutého zadního mlhového světla	4-31
Výměna baterie v Smart klíči / REKES klíči	4-17	Varovná kontrolka přehřátí motoru	4-25	Indikátor HBA*	4-31
Přístrojový panel	4-19	Kontrolka elektrického posilovače řízení	4-26	Indikátor dálkových světel	4-32
Supervizorový typ*	4-19	Kontrolka brzd	4-26	Kontrolka změny směru/varovná kontrolka	4-32
Standardní typ	4-20	Kontrolka ABS (protiblokovací systém)	4-27	Indikátor režimu WINTER	4-32
Okno zobrazení informací o jízdě ..	4-21	Kontrolka ABS (protiblokovací systém) ..	4-27	Indikátor režimu SPORT	4-33
Otáčky motoru	4-21	Kontrolka elektronické distribuce brzdné síly (EBD)	4-27	Kontrolka rukou mimo volant	4-33
Rychlost jízdy	4-21	Indikátor řízení motoru	4-27	Indikátor/kontrolka ISG*	4-33
Kontrolka překročení rychlosti (jen GCC)	4-21	Indikátor vyhřívání volantu*	4-28	Indikátor vypnutého ISG*	4-34
Teplota chladící kapaliny motoru ..	4-21	Indikátor/kontrolka elektronického systému kontroly stability (ESP) ON	4-28	Kontrolka překročení rychlosti (jen GCC)	4-34
Palivoměr	4-22	Indikátor elektronického systému kontroly stability (ESP) OFF	4-28	ESCL* (kontrolka elektrického zámku sloupku řízení)	4-34
Celkový počet km	4-22	Kontrolka nízké hladiny paliva	4-29		
Poloha řadící páky	4-23	Kontrolka TPMS	4-29		
Automatická převodovka (A/T)	4-23	Kontrolka autonomního nouzového brzdového systému (AEBS)	4-29		
Indikátor bodu řadící páky	4-23	Indikátor autonomního nouzového brzdového systému (AEBS) OFF ..	4-30		
				Panel s indikátory na přístrojovém panelu	4-35
				Hlavní menu	4-35
				Seznam hlavního menu	4-36
				Informace palubního počítače	4-36
				Vzdálenost do prázdné nádrže/ průměrná spotřeba paliva/ okamžitá spotřeba paliva	4-36

Počet km/průmerná rychlost / doba jízdy	4-37	Parkovací (ruční) brzda při startování na kopci	4-87	Resetování bezpečnostního módu	4-97
Údaje o jízdě po odchodu	4-38	Volící páka u automatické převodovky (A/T)*	4-88	Když se po resetování bezpečnostního módu objeví jev fixované řadící páky	4-97
Kumulativní doba ISG	4-38	Zamčení převodu	4-89	Upozornění pro používání vozidla s automatickou převodovkou	4-98
Stav TPMS	4-38	Postupy při zamčení převodu	4-89	Systém smart řízení (M/T)	4-99
Hladina močoviny	4-39	Poloha P (parkování)	4-90	Smart řízení	4-99
Digitální tachometr	4-39	Poloha R (zpátečka)	4-90	Systém ISG (Idle Stop & Go)*	4-100
Menu jízdního asistenta	4-39	Poloha N (neutrál)	4-90	Automatické vypnutí motoru	4-100
Jízdní asistent	4-39	Poloha D (jízda)	4-91	Automatické opětovné nastartování motoru	4-100
Upozornění na pozornost řidiče	4-40	Poloha +/- (manuální)	4-92	Systém ISG vypnutý	4-101
Obrazovka AV	4-40	Přefazování	4-92	Podmínky pro aktivaci systému ISG	4-101
TBT (Turn By Turn)	4-40	Zobrazení polohy řadící páky na přístrojovém panelu	4-93	Vynucené podmínky restartování	4-101
Uživatelské nastavení	4-41	Použití motorové brzdy	4-94	Senzor baterie (BSC)	4-102
Zpráva na displeji přístrojového panelu	4-47	Když nelze řadící páku posunout z polohy P (parkování) do jiné polohy	4-94	Podmínky pro aktivaci senzoru baterie (BSC)	4-102
Jas osvětlení přístrojového panelu	4-84	Jízda s vozidlem s automatickou převodovkou	4-95	Tempomat	4-103
Úprava jasu osvětlení přístrojového panelu	4-84	Použití motorové brzdy	4-96	Podmínky pro používání tempomatu	4-103
Řadící páka u manuální převodovky	4-85	Použití funkce přefazení na nižší rychlost	4-97	Spínač a indikátor tempomatu	4-103
Indikátor manuální řadící páky	4-86	Bezpečnostní mód automatické převodovky	4-97	Spínač tempomatu	4-103
Přefazování směrem dolů	4-86	Resetování bezpečnostního módu, když je řadící páka fixována v poloze	4-97	Displej připravenosti/zapnutí tempomatu	4-104
Poloha řadící páky při parkování	4-86			Nastavení rychlosti tempomatu	4-105
Používání spojky	4-86				
Tipy pro jízdu při normálním odjezdu nebo při odjezdu do kopce	4-86				

Akcelerace rychlosti tempomatu	4-106	Jev, který nastane při aktivaci ESP	4-115	AEBS neumí detekovat vozidlo řádně:	4-123
Snížení rychlosti tempomatu	4-107	Kdy je potřeba deaktivovat funkci ESP	4-115	AEBS neumí detekovat chodce ..	4-126
Deaktivace tempomatu	4-107	Asistent pro jízdu z kopce (HDC)	4-116	Zadní a boční varovný systém* ..	4-128
Podmínka deaktivace	4-107	Aktivace/deaktivace funkce HDC	4-116	Zobrazení aktivace systému varování vzadu a na boku	4-128
Jiné podmínky deaktivace podle stavu vozidla	4-108	Indikátor/kontrolka HDC	4-117	Aktivace/deaktivace výstražního zvukového signálu systému varování vzadu a na boku	4-129
Opětovné zapnutí tempomatu	4-108	Podmínky aktivace HDC	4-117	Úroveň varování systému varování vzadu a na boku	4-129
Brzdový systém	4-109	Podmínky deaktivace HDC	4-117	1. varování	4-129
Kontrolka a indikátor brzdy	4-109	Funkce HDC	4-117	2. varování	4-129
Nožní brzda	4-110	Manuální parkovací (ruční) brzda ..	4-118	Když je v systému varování vzadu a na boku chyba	4-130
Kontrola cizích látek kolem pedálu	4-110	Fungování manuální parkovací (ruční) brzdy	4-118	Systém sledování mrtvého úhlu (BSD)	4-131
Kontrola a výměna brzdových destiček/disků	4-111	Uvolnění manuální parkovací (ruční) brzdy	4-118	Podmínky aktivace	4-131
Když brzda nefunguje	4-111	Kontrolka brzdy	4-118	Systém asistenta změny jízdního pruhu (LCA)	4-131
ABS (protiblokovací brzdový systém)	4-111	Autonomní nouzový brzdový systém (AEBS)*	4-120	Podmínky aktivace	4-131
Kontrolka ABS	4-112	Indikátor/kontrolka AEBS	4-120	Podmínky aktivace	4-131
Elektronická distribuce brzdící síly (EBD)	4-112	Indikátor AEBS OFF	4-120	Systém Upozornění na křížení dopravy vzadu (RCTA)	4-132
Kontrolka EBD	4-112	Indikátor/kontrolka AEBS	4-120	Aktivace/deaktivace výstražního zvukového signálu RCTA	4-132
Signál nouzového zastavení (ESS) ..	4-113	AEBS je aktivováno	4-121	Zapnutí/vypnutí výstražního zvukového signálu upozornění na vozidlo přibližující se ze zadu ..	4-132
Podmínky aktivace a deaktivace	4-113	Nastavení citlivosti varování před srážkou vepředu	4-121	Podmínky aktivace	4-132
Systém elektronické kontroly stability (ESP)*	4-114	Fungování AEBS	4-122		
Indikátor/kontrolka ESP	4-114	Podmínky aktivace	4-123		
Indikátor ESP OFF	4-114	Podmínky deaktivace	4-123		

System intervence upozornění na vozidlo přibližující se ze zádu (RCTAI)	4-133
Provozní podmínky	4-133
Případy, kdy systém RCTA nefunguje	4-134
Případy, kdy je systém RCTA chybný	4-134
Funkce asistenta exitu (EAF)	4-135
Zapnutí/vypnutí EAF	4-135
Zapnutí/vypnutí alarmu EAF	4-135
Provozní podmínky	4-135
LDWS (System opuštění jízdního pruhu)*	4-136
Aktivace/deaktivace LDWS	4-136
Indikátor LDWS ON	4-136
Podmínky aktivace	4-137
Případy, kdy se systém neaktivuje ..	4-138
Případy, které vyžadují pozornost řidiče	4-138
System asistenta dodržení jízdního pruhu (LKAS)*	4-140
Zapnutí/vypnutí LKAS	4-140
Indikátor LKAS ON	4-141
Provozní podmínky	4-141
Případy, kdy se systém neaktivuje ..	4-142
Případy, které vyžadují pozornost řidiče	4-143

System asistenta dodržování středü jízdního pruhu (CLKA)* ...4-144

Zapnutí/vypnutí CLKA	4-144
Indikátor CLKA ON (zapnutý)	4-145
Provozní podmínky	4-145
CLKA nefunguje, když:	4-146
Nutná pozornost řidiče	4-147

Nouzové udržování v jízdním pruhu (ELK)*

RKA-ROADEDGE (Asistent udržování v jízdním pruhu, Lane Keeping Assist-Roadedge)	4-148
Aktivace / Deaktivace	4-148
Provozní podmínky	4-148
Není funkční, když:	4-149
Nutná pozornost řidiče	4-150

Výstražný signál při odjezdu vozidla vepředu (FVSA)*

Jak nastavit tuto funkci	4-151
Fungování	4-151

TSR (Rozeznávání semaforů)*

Nastavení	4-152
-----------------	-------

System asistenta parkování*

System detekce překážky vepředu/vzadu	4-153
Aktivace systému detekce překážky	4-154

Interval varovného zvukového signálu	4-155
Senzor a chyba v příslušném systému	4-155
Pokud systém nefunguje nebo je chybný	4-156
Upozornění pro systém detekce překážky vepředu/vzadu	4-157
System zadní kamery	4-157

Parkování ve dvou řadách (parkování ve druhé řadě)

5. Nozová opatření pro případ nouze

Výstražní trojúhelník a sada nástrojü (Údržba majitelem vozidla)5-2

Výstražní trojúhelník*	5-2
Úložné místo pro výstražní trojúhelník	5-2
Sada nástrojü	5-3
Místo, kde lze uložit sadu nástrojü ..	5-3

Když motor nelze nastartovat v důsledku vybité baterie

Nastartování motoru s použitím startovacích kabelü	5-4
--	-----

Když je motor přehřátý nebo v případě jiných problémü

Když je motor tak přehřátý, že se zapne kontrolka	5-6	Potvrzení, zda je možné opravit prázdnou pneumatiku sadou nástrojů nebo ne	5-16	Hmotnost přívěsu	5-32
Symptomy, které se objeví u přehřátí motoru	5-6	Pracovní princip	5-17	Hmotnost tažné tyče přívěsu	5-32
Nouzová opatření u přehřátí motoru	5-6	Oprava prázdné pneumatiky	5-17	Brzdy přívěsu	5-33
Když se rozsvítí indikátor kontroly motoru	5-7	Kontrola tlaku v pneumatice po opravě pneumatiky	5-21	Světla přívěsu	5-33
Když je pneumatika prázdná	5-8	Nafouknutí pneumatiky	5-21	Pneumatiky	5-33
Oprava prázdné pneumatiky/ nafouknutí pneumatiky s použitím sady nástrojů na opravu pneumatiky (typ A)	5-9	Vyjmutí náhradní (dojezdové) pneumatiky	5-23	Bezpečnostní řetězy	5-33
Komponenty sady nástrojů na opravu pneumatiky	5-9	Výměna náhradní (dojezdové pneumatiky)	5-23	Brzdová kapalina	5-33
Místo pro uložení sady nástrojů	5-9	Při výměně přední pneumatiky	5-24	Kapalina v automatické převodovce	5-33
Potvrzení, zda je možné opravit prázdnou pneumatiku sadou nástrojů nebo ne	5-9	Při výměně zadní pneumatiky	5-24	Tipy pro tažení	5-33
Zásada práce se sadou nástrojů	5-10	Upozornění při výměně pneumatiky	5-26	Jízda na kopci	5-34
Oprava prázdné pneumatiky	5-10	Když potřebujete vaše vozidlo odtáhnout	5-28	Parkování na kopci	5-34
Kontrola tlaku v pneumatice po opravě prázdné pneumatiky	5-14	Tažení nepojížděného vozidla	5-28	Když jste připraveni odjet po parkování na kopci	5-34
Nafouknutí pneumatiky	5-14	Tažení odtahovým vozidlem	5-28	Údržba při tažení přívěsu	5-34
Oprava prázdné pneumatiky/ nafouknutí pneumatiky s použitím sady nástrojů na opravu pneumatiky (Typ B)	5-16	Pro vozidla 2WD	5-28	Když se vozidlo zastavilo v důsledku chyby	5-35
Komponenty sady nástrojů na opravu pneumatiky	5-16	Pokud odtahové vozidlo není k dispozici (v případě nouze)	5-29	V případě nehody	5-36
		Instalace tahacího háku	5-29	Tipy, když se nehoda nebo chyba stane na dálnici	5-36
		Použití tažného lana	5-30	V případě požáru	5-37
		Tažení přívěsu	5-31	Umístění hasícího přístroje do vozidla	5-37
		Naložení přívěsu	5-31	Jako používat hasící přístroj	5-37
		Maximální limity nákladu	5-31	Kontrola a údržba hasícího přístroje	5-37
		Když chcete táhnout přívěs	5-32	V případě silného sněžení	5-38

6. Pravidelná kontrola a údržba

Pravidelná údržba – benzinový motor	6-2
Pravidelná údržba (za těžkých podmínek) – benzinový motor	6-5
Kontrola motorové části	6-8
Benzinový motor (G15DTF).....	6-8
Benzinový motor (G16DF).....	6-9
Motorový olej	6-10
Benzinový motor	6-10
Kontrola hladiny	6-10
Doplnění	6-10
Funkce motorového oleje	6-11
Spotřeba motorového oleje	6-11
Starostlivost o motor	6-11
Interval výměny	6-12
Specifikace a kapacita	6-12
Varování a upozornění při kontrole	6-12
Třídy viskozity - SAE	6-13
Motor	6-13
Chladicí kapalina motoru	6-14
Benzinový motor	6-14
Kontrola hladiny	6-14
Interval servisu	6-14
Doplnění	6-14
Vzduchový filtr	6-16
Benzinový motor	6-16

Čištění	6-16
Výměna	6-17
Brzdová a spojková kapalina (manuální převodovka M/T)	6-18
Benzinový motor	6-18
Specifikace a výměna	6-18
Kontrola hladiny a doplnění	6-18
Kapalina do ostřikovače	6-19
Doplnění kapaliny do ostřikovače	6-19
Benzinový motor	6-19
Baterie	6-20
Benzinový motor	6-20
Údržba baterie	6-20
Specifikace	6-20
Zapalovací svíčky – Benzinový motor	6-22
Kontrola stěračů a výměna lišty stěrače	6-23
Výměna lišty stěrače na předním skle	6-23
Výměna lišty stěrače na zadním skle	6-23
Specifikace lišty stěrače	6-23
Kontrola a výměna pojistek a relé	6-25
Pojistková a relé skříň v motorové části	6-25

Pojistková skříň v interiéru	6-25
Kontrola a výměna pojistek	6-26
Kontrola a výměna světel	6-27
Specifikace světel a kontrola	6-27
Specifikace a počet světel a žárovek	6-27
Kontrola světel	6-28
Poloha vnějších světel	6-29
Výměna vnějších světel	6-30
Výměna osvětlení státní poznávací značky (SPZ)	6-30
Poloha interiérových světel	6-31
Výměna interiérových světel	6-32
Výměna předního interiérového světla	6-32
Výměna centrálního interiérového světla	6-32
Výměna světla sluneční clony/ světla zrcadla	6-33
Výměna světla odkládací schránky	6-34
Výměna filtru klimatizace	6-35
Kontrola pneumatik a kol	6-37
Kontrola tlaku v pneumatikách	6-37
Předepsaný tlak nahuštěné pneumatiky	6-37
Stav seřízení kol a vyvážení pneumatik a kol	6-37

Kontrola stavu opotřebení pneumatiky.....	6-38
Rotace poloh pneumatiky.....	6-38
Zimní pneumatika.....	6-38
Zimní řetězy.....	6-39
Upozornění při kontrole pneumatik a kol.....	6-39

Managment vozidla v zimě..... 6-41

Nastartování motoru a jízda s vozidlem.....	6-41
Managment motorového oleje.....	6-41
Managment chladicí kapaliny motoru.....	6-41
Péče o kapalinu do ostřikovače.....	6-41
Instalace zimní pneumatiky.....	6-41
Managment klimatizace.....	6-42
Jiná údržba.....	6-42
Upozornění pro parkování v zimě.....	6-42

Upozornění pro jízdu s vozidlem s turboagregátem..... 6-43

Varování pro samo údržbu..... 6-44

7. Index

Požadované informace si můžete lehkou najít použitím obrázku, i když nevíte název žádané informace.

Přední část

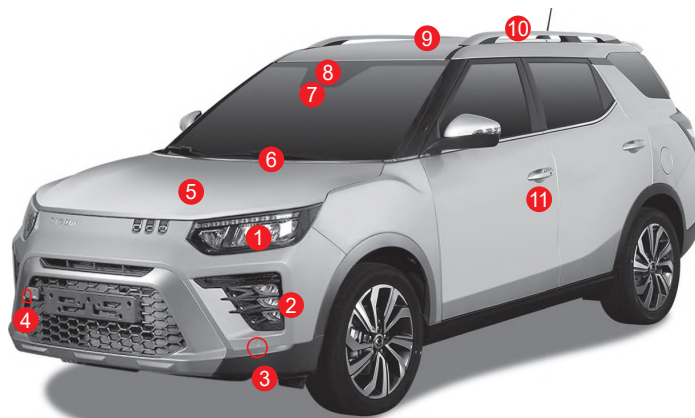

- 1 Přední světló (přední světló) 3-32
 - Asistent dálkových světel (HBA) 3-36
 - Denní světló (DRL) 3-35
- 2 Přední mlhové světló 3-32
- 3 Senzor detekování přední překážky ... 4-153
- 4 Přední tahací hák 5-29
- 5 Kapota motoru 3-27

- 6 Stěrač předního skla 3-48
- 7 Modul přední kamery (FCM) 4-120
 - Autonomní nouzový brzdový systém (AEBS) 4-120
 - Systém varování před opuštěním jízdního pruhu (LDWS) 4-136
 - Systém asistence při dodržení jízdního pruhu (LKAS) 4-140
 - Nouzové udržování v jízdním pruhu (ELK) 4-144

- 8 Automatický senzor světlá/deště 3-39/3-49
- 9 Střešní okno 3-20
- 10 Střešní držák 3-80
- 11 Páčka dveří 4-13, 4-16
 - Použití nouzového klíče 4-16

Zadní část

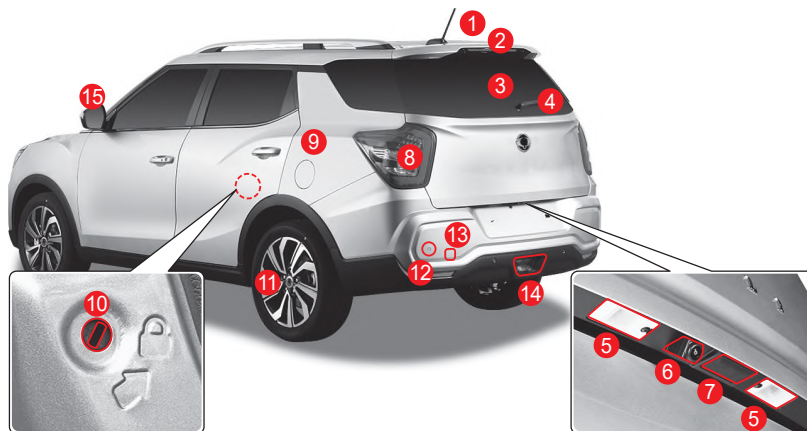

- | | | | | | |
|---|------|---|------------------|---|------------|
| 1 Anténa (GPS, rádio)..... | 3-70 | 6 Zadní kamera | 4-157 | 11 Pneumatika a kolo | 6-37 |
| 2 Třetí brzdové světlo..... | 3-31 | 7 Tlačítko otevírání výklopných zadních dveří..... | 3-24 | • Systém monitorování tlaku v pneumatikách (TPMS) | 2-29 |
| 3 Vyhřívání zadního skla..... | 3-59 | 8 Zadní světla | 3-31, 6-27, 6-29 | 12 Senzor detekce překážky vzadu | 4-153 |
| 4 Stěrač zadního skla..... | 3-49 | 9 Otvor pro palivo | 3-29 | 13 Zadní tahací hák..... | 5-29 |
| 5 Osvětlení státní poznávací značky (SPZ) | 3-31 | 10 Zamykání/odemykání dětského bezpečnostního zámku na dveřích..... | 3-4 | 14 Zadní mlhové světlo | 3-31, 6-29 |
| | | | | 15 Vyhřívané vnější zrcátko | 3-64 |

Sekce dveří při sedadle řidiče



- 1 Páčka otevírání dveří řidiče3-2
- 2 Tlačítko okna 3-17
- 3 Spínač nastavení úhlu vnějšího zrcátka 3-50
- 4 Páčka otevírání kapoty motoru 3-27
- 5 Pojistková skříň v interiéru 6-25
- 6 Spínač jasu osvětlení přístrojového panelu 4-84

- 7 Spínač vypínání systému ESP 4-114
- 8 Spínač HDC 4-116
- 9 Spínač systému varování před opuštěním jízdního pruhu (LDWS)/ spínač asistenta dodržení jízdního pruhu (LKAS) 4-136/4-140
- 10 Spínač zapínání/vypínání detekce překážky vpředu/vzadu 4-153

- 11 Spínač systému BSD 4-128
- 12 Spínač vyhřívání volantu 3-66
- 13 Otočný regulátor úhlu předních světel 3-34
- 14 Páčka/tlačítko úpravy předního sedadla 3-7
- 15 Tlačítko podpory zad řidiče 3-8

Sekce volantu řidiče

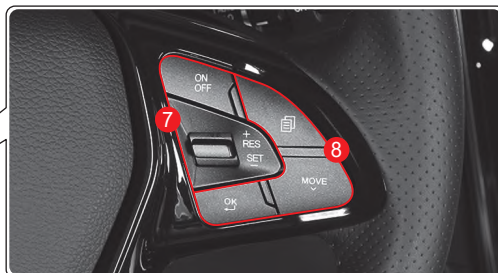

- 1 Nožní brzda 4-110
 - Signál nouzového zastavení (ESS) 4-113
- 2 Páčka vysouvání/sklápění volantu 3-66
- 3 Spínač světla 3-32

- 4 Přístrojový panel 4-19
 - Supervizorový typ 4-19
 - Standardní typ 4-20
- 5 Airbag řidiče 2-22
- 6 Elektrická zásrčka 3-72

- 7 Spínač tempomatu 4-103
- 8 Menu a tlačítka přístrojového panelu 4-35
- 9 Audio system control button 3-69

Přední pohled v interiéru

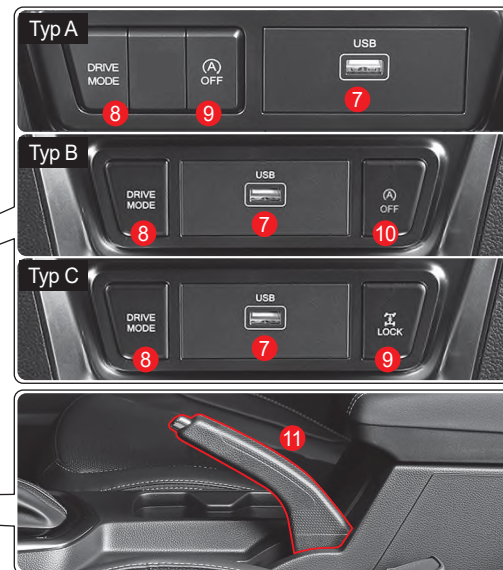

- 1 Sluneční clona 3-73
- 2 Konzole nad hlavou 3-41
 - Spínač posuvné střechy 3-21
 - Přední interiérové světló 3-41
- 3 Interiérové zpětné zrcátko 3-51

- 4 Spínač START/STOP 4-2
- 5 Odkládací schránka 3-75
- 6 Tlačítko vyhřívání a ventilace předního sedadla 3-13
- 7 USB port 3-69

- 8 Spínač módu jízdy (A/T) 4-88
Spínač smart jízdy (M/T) 4-99
- 9 Spínač ISG OFF 4-100
- 10 Manuální parkovací (ruční) brzda 4-118

Sekce střední konzole



- 1 Páčka stěrače a ostřikovače3-48
- 2 MP3 audio, Smart audio, AV / navigace (Infotainment systém)3-67
- 3 Spínač varovné kontrolky nebezpečí3-33

- 4 Spínač vyhřívání skla3-59
- 5 Topení a ovládání klimatizace3-56
- 6 Volicí páka u automatické převodovky (A/T)*4-88

- 7 Přední elektrická zástrčka3-72
- 8 Systém bezdrátového nabíjení telefonu3-77

Zadní sedadla



Zavazadlový prostor

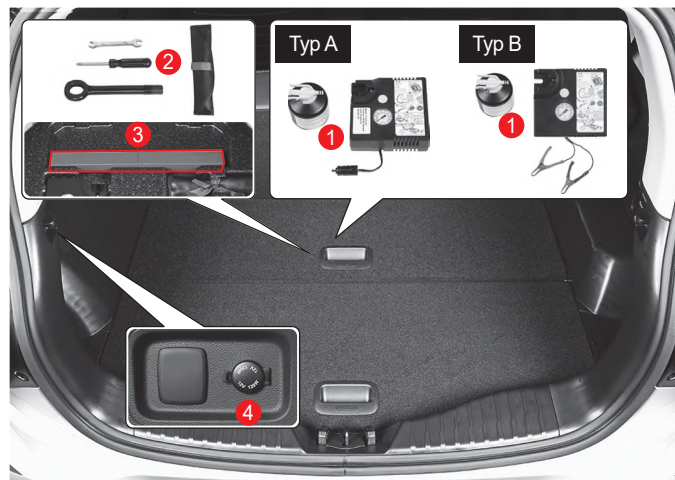

1	Zadní sedadlo	3-10
2	Dětská autosedačka	2-11
3	Páčka na otevření dveří při zadním sedadle	3-2
4	Tlačítko okna zadního sedadla	3-18
5	Zadní držák na pohár a opěradlo	3-74
6	Bezpečnostní pás zadního sedadla	2-6
7	Páčka uvolnění opěradla zadního sedadla	3-11

1	Servisní sada na opravu	5-9
2	Sada nástrojů	5-2
3	Výstražní trojúhelník	5-2
4	Elektrická zásuvka (levá strana nákladového prostoru)	3-72

Motorová část



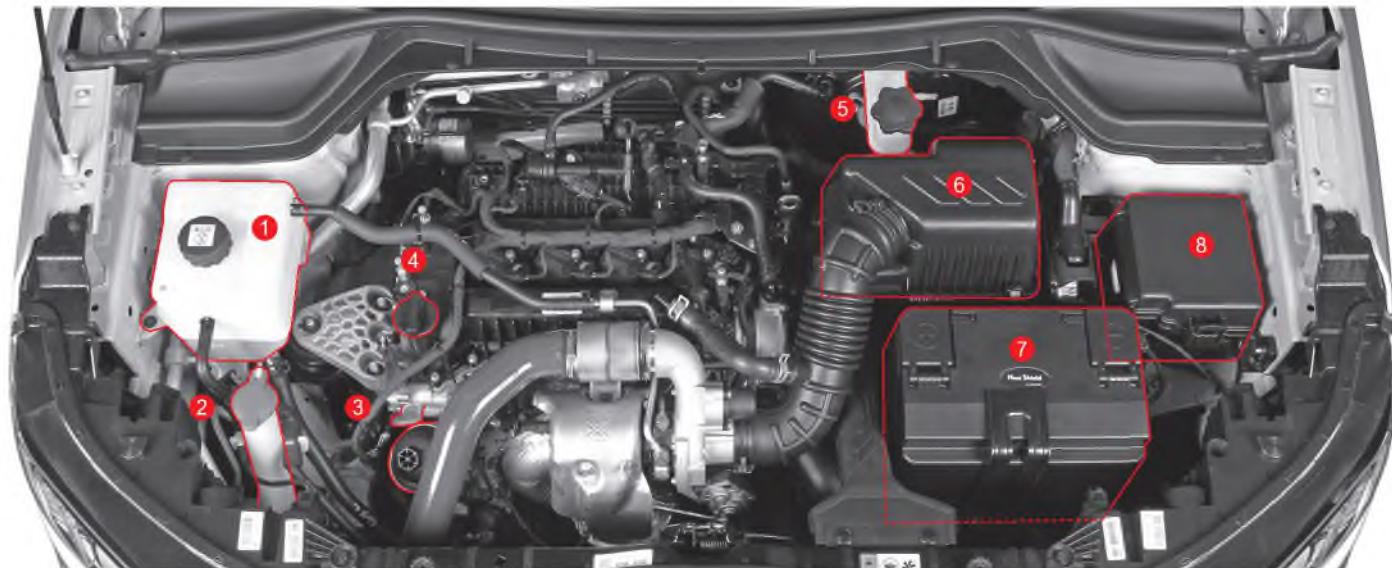





Benzinový motor











- | | | |
|--|---|---|
| 1 Nádrž chladicí kapaliny motoru 6-14 | 4 Plnicí hrdlo motorového oleje 6-10 | 7 Baterie 6-20 |
| • Kontrola chladicí kapaliny motoru 6-14 | • Doplnění a výměna motorového oleje 6-10 | • Kontrola a výměna baterie 6-20 |
| 2 Nádržka kapaliny do ostřikovače 6-19 | 5 Nádrž brzdové kapaliny 6-18 | 8 Pojistková a relé skříň |
| • Kontrola a doplnění kapaliny do ostřikovače 6-19 | • Kontrola brzdové kapaliny 6-18 | v motorové části 6-25 |
| 3 Měřka na měření motorového oleje 6-10 | 6 Vzduchový filtr 6-16 | • Kontrola a výměna pojistek 6-26 |
| • Kontrola motorového oleje 6-10 | • Čistění filtru vzduchu a výměna filtru 6-16 | |

Kontrolky a indikátory

Obrázek	Význam/Příslušná strana
	Kontrolka bezpečnostního pásu 2-2, 4-24
	Kontrolka airbagu 2-20, 4-24
	Kontrolka TPMS 4-29
	Kontrolka imobilizéru / Smart klíče 2-35, 4-25
	Kontrolka tlaku motorového oleje 4-24
	Kontrolka nabíjení 4-25
	Varovná kontrolka přehřátí motoru 4-25
	Kontrolka elektrického posilovače řízení 4-26

Obrázek	Význam/Příslušná strana
	Kontrolka brzdy 4-26, 4-118
	Kontrolka ABS (protiblokovací systém) 4-27, 4-112
	Kontrolka elektronické distribuce brzdě síly (EBD) 4-27, 4-112
	Indikátor řízení motoru 4-27, 5-7
	Indikátor vyhřívání volantu 4-28
	Indikátor/kontrolka elektronického systému kontroly stability (ESP) ON 4-28, 4-114
	Indikátor ESP OFF 4-28, 4-114
	Kontrolka nízké hladiny paliva 4-29

Obrázek	Význam/Příslušná strana
	Kontrolka autonomního nouzového brzdového systému (AEBS) 4-29, 4-120
	Indikátor AEBS OFF 4-30, 4-120
	Indikátor/kontrolka HDC ON 4-30, 4-117
	Indikátor/kontrolka LKAS (LDWS) 4-30, 4-136
	Indikátor zapnutého osvětlení 4-31
	Indikátor ON - zapnuté zadní mlhové světlo 4-31
	Indikátor HBA 4-31
	Indikátor dálkových světel 4-32

Obrázek	Význam/Příslušná strana
	Ukazatel změny směru (směrovka) / Výstražná světla 4-32
WINTER	Indikátor režimu WINTER 4-32
SPORT	Indikátor režimu SPORT 4-33
	Kontrolka upozornění na skřípnutí rukou 4-33
	Indikátor/varovná kontrolka ISG 4-33
	Indikátor vypnutí ISG 4-34
120 km/h	Překročení rychlosti (120 km/h) (pouze GCC) 4-21, 4-34
	Indikátor zapnutého zadního mlhového světla 4-31

Obrázek	Význam/Příslušná strana
ESCL	ESCL* (kontrolka elektrického zámku sloupku řízení)

1. Informace o vozidle a bezpečnostní opatření

Zde můžete lehce a pohodlně najít užitečné informace pro jízdu a management vozidla.

Obsahuje informace o identifikaci vozidla, specifikacích, bodech kontroly před jízdou s vozidlem, bezpečnostní opatření během jízdy a způsoby údržby vozidla.

Instalace ADR (Záznamník údajů o nehodě) a další informace

Toto vozidlo má ADR (Záznamník údajů o nehodě).

ADR (Záznamník údajů o nehodě) je zařízení, které zaznamenává a kontroluje informace o jízdě vozidla (rychlost vozidla, stav brzdového pedálu, rychlostního pedálu atd.) během určitého období před nehodou a po nehodě, pokud je např. srážka vozidla.

ADR (Záznamník údajů o nehodě) pomáhá lépe pochopit situaci během nehody.

Opatření pro předměty potenciálně nebezpečné pro bezpečnostní pás



Varování

- Když používáte předměty potenciálně nebezpečné pro bezpečnostní pás, bude tím vážně ohrožená bezpečnost cestujících. Nikdy nepoužívejte takové předměty.

Nepoužívejte sponu na vypnutí alarmu bezpečnostního pásu



Když je spona zasunutá do zámky bezpečnostního pásu, systém rozpozná, že bezpečnostní pás je zapnutý, přičemž v takovémto případě se neaktivuje varovná kontrolka a alarm bezpečnostního pásu.

Toto vede k tomu, že bezpečnostní pás není zapnutý a v případě nehody je velmi nebezpečný.

Nepoužívejte stopku bezpečnostního pásu



Když se instaluje na bezpečnostní pás, brání normálnímu automatickému fungování zpětného navíječe, což má za následek slabý výkon bezpečnostního pásu.

Nepoužívejte hrací podložku



Když se instaluje na zadní sedadlo, způsobí to, že bezpečnostní pásy nebudou zapnuté, a v případě nehody je to velmi nebezpečné.

Opatření pro snížení počtu nebezpečných situací bez nehody



Varování

Při otvírání nebo zavírání dveří se může některá část těla přivřít nebo udeřit, což může způsobit vážné zranění. Postupujte opatrně.



- Při otvírání a zavírání dveří se může některá část vašeho těla jako např. prst nebo hlava přivřít nebo udeřit, což vám může způsobit vážné zranění. Když otvíráte nebo zavíráte dveře, dávejte pozor, abyste se nepřivřeli nebo neudeřili.

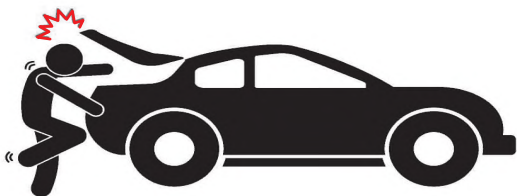

- Při otvírání nebo zavírání kapoty (anebo výklopných zadních dveří) se může některá část vašeho těla jako např. prst nebo hlava přivřít nebo udeřit a vy se můžete zranit. Otvírejte nebo zavírejte kapotu (anebo výklopné zadní dveře) jen tehdy, když je to bezpečné.
- Kapota (anebo výklopné zadní dveře) se otvírá nebo zavírá automaticky pod nebo nad určitou úrovní. Vždy dávejte pozor, abyste si nezranili tvář nebo hlavu, anebo aby se vám nepřivřela ruka.



- Při zavírání oken se ubezpečte, že cestující nemají ruku nebo hlavu vykloněnou z okna. Toto je důležité zejména u dětí, které mohou utrpět vážné zranění jako např. udušení v případě, pokud si přivřou hlavu.
- Pokud při zavírání okna držíte spínač stlačený v situaci, když je tam něco přivřené a nepoužijete zavírání okna jedním dotykem, ochrana proti přivření nebude fungovat.
- Zejména v případě dětí, i pokud je na okně některá část jejich těla, určitá síla (odpor) nepůsobí na okno, což může způsobit, že ochrana proti přivření nebude fungovat. Zkontrolujte vše ještě před zavřením oken.

Společnost KG Mobility Corporation dodržuje politiku a postupy pro ochranu životního prostředí. Toto je také způsob, jak můžeme zachránit přírodní zdroje, které jsou základem pro přežití lidstva na Zemi a na splnění a harmonizování požadavků přírody a lidstva.

Vy můžete přispět k ochraně životního prostředí, tak že budete jezdit s vaším vozidlem eco-friendly způsobem.

Spotřeba paliva, rychlost motoru, kontrola převodovky, opotřebování brzd a pneumatik jsou ovlivněny podmínkami jízdy a zvyky při řízení.

Dodržujte následující pravidla a podílejte se na ochraně životního prostředí.

Podmínky jízdy

- Nejezděte na krátkou vzdálenost, protože to zvyšuje relativní spotřebu paliva.
- Vždy zkontrolujte předepsaný tlak v pneumatikách.
- Odstraňte z nákladového prostoru nepotřebné věci.
- Vždy kontrolujte ekonomickou spotřebu paliva.
- Pravidelně dávejte vozidlo do servisu.





Zvyky při řízení

- Při startování motoru nemačkejte rychlostní pedál až na zem.
- Vozidlo rozjíždějte pomalu.
- Dodržujte bezpečnou vzdálenost od vozidla před vámi a jezděte opatrně.
- Vyhněte se častému zrychlení anebo snížení rychlosti.
- Vyhněte se náhlému zrychlení, snížení rychlosti, anebo zastavení.
- V manuálním móde přefazujte rychlost ve vhodném čase a neprohánějte (nevytáčejte) motor nad 2/3 maximálních otáček motoru na každém převodovém stupni.
- Při zastavení vozidla nepřehřívajte motor.
- Když zastavíte vozidlo na delší čas, vypněte motor.



Recyklování

- Informace o vývoji ekologicky šetrných výrobků a recyklaci vozidel najdete na webových stránkách společnosti KG Mobility Corporation www.kg-mobility.com/en.



1. SYSTÉM MONITOROVÁNÍ TLAKU V PNEUMATIKÁCH

CE	Společnost KG Mobility tímto vyhláší, že rádiové systémy instalované ve vozidle odpovídají základním požadavkům a jiným příslušným ustanovením Směrnice 1999/5/ES	EU
FCC	<p>Model: TSSSG4G5 a TSSRE4Db FCC ID: OYGTSSRE4DB ORD: č. 14778/DFRS19614/F-50</p> <p>Toto zařízení odpovídá Části 15 pravidel Federální komise pro komunikace (FCC). Provoz podléhá následujícím dvěma podmínkám:</p> <ol style="list-style-type: none"> (1) toto zařízení nemůže způsobit nebezpečnou interferenci, a (2) toto zařízení musí akceptovat jakoukoli přijímanou interferenci, včetně interference, která může způsobit nežádoucí provoz. <div style="border: 1px solid black; background-color: #f4a460; padding: 5px; margin: 10px 0;"> <p style="text-align: center;"> Varování</p> <ul style="list-style-type: none"> Změny nebo modifikace, které nejsou schválené stranou odpovědnou za dodržování, mohou způsobit neplatnost oprávnění uživatele provozovat zařízení. </div>	AMERIKA
CU TR	<p>LOGO</p> <div style="display: flex; align-items: center; gap: 10px;">    </div> <p>Certifikát v uživatelském manuálu podle velikosti produktu.</p> <p>Systém monitorování tlaku v pneumatikách</p> <p>Model: TSSRE4Db</p> <p>Zařízení prošlo všemi postupy hodnocení shody pro CU TR.</p> <p> Značka EAC v uživatelském manuálu podle velikosti produktu.</p>	CIS

2. /FOLDING – DÁLKOVÉ OVLÁDÁNÍ/SKLÁDACÍ KLÍČ

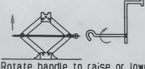

FCC	<p>FCC ID: DEO-MT-FLIP01</p> <p>Toto zařízení odpovídá Časti 15 pravidel Federální komise pro komunikace (FCC).</p> <p>Provoz podléhá následujícím dvěma podmínkám:</p> <ol style="list-style-type: none"> (1) toto zařízení nemůže způsobit nebezpečnou interferenci, a (2) toto zařízení musí akceptovat jakoukoli přijímanou interferenci, včetně interference, která může způsobit nežádoucí provoz. <div style="border: 1px solid black; background-color: #f9cb9c; padding: 5px; text-align: center;"> <p> Varování</p> </div> <ul style="list-style-type: none"> • Změny anebo modifikace, které nejsou schválené stranou odpovědnou za dodržování, mohou způsobit neplatnost oprávnění uživatele provozovat zařízení. 	AMERIKA
TR	<p>LOGO</p>  <p>Certifikát v uživatelském manuálu podle velikosti produktu.</p>	CIS

3. ŠTÍTEK ZVEDÁKU

CE	<div style="border: 1px solid black; padding: 5px;"> <div style="display: flex; justify-content: space-between;"> <div style="width: 45%;"> <p>1 For use with TIVOLI, TIVOLI AIR/ELV made by Saang Yong Motor Company</p>  <p>꼭 차량을 고를때 반드시 아래로 표시된 부분을 꼭 지켜서 잭을 걸어야 합니다. BE SURE TO JACK THE PLACES SHOWN BY ARROWS.</p> </div> <div style="width: 45%;"> <p>2 MECHANICAL SCISSOR JACK Rated load : 800kg</p>  <p>Rotate handle to raise or lower, see owner's manual before jacking.</p> </div> </div> <div style="display: flex; justify-content: space-between; margin-top: 5px;"> <div style="width: 45%;"> <p>3 REPRESENTATIVE : Saangyong European Parts Center B.V. IABC 5253 B 5254 , 4014RD Breda, The Netherlands</p> </div> <div style="width: 45%;"> <p>4 Jack model : 09100-35000 Serial number : 20170228 The year of construction : 2017</p> </div> </div> <div style="border: 1px solid black; background-color: #f9cb9c; padding: 5px; text-align: center; margin-top: 5px;"> <p> Upozornění</p> </div> <ul style="list-style-type: none"> Při používání tohoto zvedáku zatáhněte parkovací (ruční) brzdou. Při používání tohoto zvedáku vypněte motor. Když je vozidlo na zvedáku, nelehejte si pod vozidlo. Určené místa jsou pod rámem. Při zvedání vozidla musí být základní plotna zvedáku položena vertikálně na bod zvedání. U vozidel s manuální převodovkou zařaďte zpátečku (R) a u vozidel s automatickou převodovkou dejte páku do polohy P (parkování). Položte zvedák na pevnou zem. </div>	EU
----	---	----

1

4. Kompresor, zvedák

CE	LOGO  (1) Popis Model: Díly s certifikací CE (2) Zástupce: KG Mobility European Parts Center B.V. (3) Adresa: IABC 5253&5254, 4814RD Breda, Nizozemsko	EU
UKCA	LOGO  (1) Popis Model: Díly s certifikací UKCA (2) Dovožce: KG Mobility UK Ltd (3) Adresa: G Offices, Parsonage Road, Stratton St. Margaret, Swindon, Wiltshire SN3 4RN	UK

Přední pohled



Pohled shora



Zadní pohled



Boční pohled

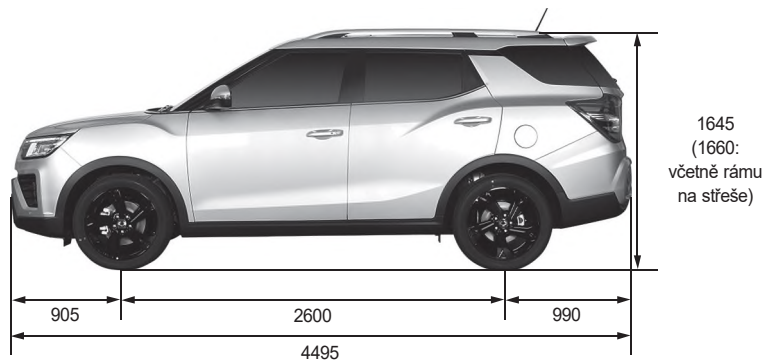

* (): Volitelné

SPECIFIKACE (I)

* (): Podle výběru

Popis		Benzinový motor 1,5	Benzinový motor 1,6	
Obecné	Celková délka (mm)	4495	←	
	Celková šířka (mm)	1810	←	
	Celková výška (mm)	1645 (1660: včetně rámu na střeše)	←	
	Celková hmotnost vozidla (kg)	A/T	2WD: 1880	2WD: 1840
		M/T	2WD: 1860	2WD: 1820
	Provozní hmotnost vozidla (kg)	A/T	2WD: 1443	2WD: 1416
		M/T	2WD: 1423	2WD: 1393
	Palivo	Benzin	←	
Objem palivové nádrže (ℓ)	50 (47)	47		
Motor	Motor	G15DTF	G16DF	
	Počet válců/Kompresní poměr	4 / 9,5:1	4 / 10,5:1	
	Celkový objem motoru (cc)	1497	1597	
	Ventilový rozvod	DOHC	←	
	Maximální výkon	163 ps / 5000~5500 ot/min (280 ps / 5000~5500 ot/min)	128 ps / 6000 ot/min	
	Maximální kroutící moment	280 Nm / 1500~4000 ot/min (260 Nm / 1500~4000 ot/min)	160 Nm / 4600 ot/min	
	Rychlost při volnoběhu	700 ± 50 ot/min	690 ± 50 ot/min	
	Chladicí systém	Vodou chlazený	←	
	Objem chladící kapaliny (ℓ)	7,0	6,5	

* () Možnosti výběru, hmotnost a hrubá hmotnost vozidla jsou založené na maximálních hodnotách a závisí od možností výběru a specifikací vozidla.

SPECIFIKACE (II)

* (): Volitelné

Popis		Benzinový motor 1,5	Benzinový motor 1,6	
Motor	Typ mazadla	Zubové čerpadlo	←	
	Max. objem oleje (ℓ) (při přepravě)	4,5	4,0	
	Typ turbo nabíječe a chlazení	Turbo nabíječ, chlazený vodou	←	
Manuální převodovka (M/T)	Provozní typ	Na podlaze	←	
	Převodový poměr	1.	3,538	3,769
		2.	1,913	2,080
		3.	1,152	1,387
		4.	0,829	1,079
		5.	0,689	0,927
		6.	0,587	0,791
Zpátečka	3,000	3,077		
Automatická převodovka (A/T)	Model	Elektronický 6 rychlostí	←	
	Provozní typ	Na podlaze	←	
	Převodový poměr	1.	4,459	4,044
		2.	2,508	2,371
		3.	1,556	1,556
		4.	1,142	1,159
		5.	0,851	0,852
6.		0,672	0,672	
Zpátečka	3,185	3,193		

SPECIFIKACE (III)

* (): Volitelné

Popis			Benzinový motor 1,5	Benzinový motor 1,6
Spojka – manuální převodovka (M/T)	Provozní typ		Mechanická	←
	Typ kotouče		Suchý	←
Posilovač řízení	Typ		Rám a pastorek (EPS)	←
	Úhel řízení	Vnitřní	38,15	←
		Vnější	31,44	←
Brzda	Hlavní válec (Master)		Dvojitý	←
	Posilovač		Posilovač s pomocí vakua	←
	Brzdový	Přední kolo	Disk	←
		Zadní kolo	Disk	←
	Parkovací (ruční) brzda		Mechanická	←
Závěs	Přední závěs		Macpherson + cívková pružina	←
	Zadní závěs		Torzní tyč + vnutá pružina	←
Klimatizace	Chladicí kapalina (objem)	EU	R-1234yf (530 ± 30g)	-
		GEN	R-134a (570 ± 30g)	←
Elektrické	Typ baterie / Kapacita (V-AH)	ISG	AGM / 12 - 70	-
		NON-ISG	-	MF / 12 - 60
	Kapacita startéru (V-KW)	ISG	12 - 1.4	-
		NON-ISG	-	12 - 0.9
Kapacita alternátoru (V-A)		14V - 130A	14V - 120A	

1

Opatření pro modifikaci vozidla a konstrukční změny



Varování

Neautorizované modifikace vozidla, konstrukční změny a instalace komponentu mohou způsobit problémy s vozidlem nebo fatální nehodu. V případě chybného fungování produktu nebude poskytnutá záruční oprava.

- Vozidlo, které jste koupili, je vybaveno velkým počtem přesných dílů, které prošli mnohými experimenty a zkouškami a tyto díly jsou hluboko a systematicky vzájemně propojeny.
- Neoprávněná modifikace anebo změna, anebo instalace neschváleného zařízení může způsobit problémy s vozidlem a může ovlivnit výkon, trvanlivost a bezpečnost. Toto může vést k fatální nehodě.
- Záruční oprava nebude poskytnutá pro modifikovaný díl ani pro problém, který vznikl v důsledku modifikace, a to ani během záruční doby.

Neinstalujte separátní příslušenství ani přídavné zařízení do provozního zařízení vozidla.

- Prodloužení řadicí páky anebo instalace podložek na rychlostní pedál anebo brzdový pedál, prodáváných na trhu, může způsobit provozní chybu v důsledku změny provozní síly vozidla. V takovémto případě může dojít jak k poškození vozidla, tak i k vážné fatální nehodě.

Nemodifikujte motorový, jízdní a výfukový systém.

- Neupravujte nastavenou hodnotu systému přívodu paliva, nasávacího, výfukového a elektrického systému, ani je nevměňujte, ani nepřidávejte žádné nestandardní díly, abyste zvýšili výkon motoru, anebo abyste upravili zvuk výfuku. Pokud tak učiníte, může to způsobit vážný problém pro trvanlivost vozidla. Je to nelegální.
- Konkrétně, modifikace vašeho vozidla instalovaným LPG může negativně ovlivnit výkon a trvanlivost vozidla. Ze záruky je vyloučený nejen motor, ale i převodovka a osy kola.

Nemodifikujte audio systém a neinstalujte další elektronické zařízení, pokud je bez kabelové komunikační zařízení, zadní kamera, TV a zařízení na dálkové startování.

- Elektrický systém tohoto vozidla obsahuje elektrické kabely a pojistky pro instalaci standardních elektronických zařízení.
- Připojení několika elektrických kabelů k existujícímu kabelu pro instalaci různých dalších elektronických zařízení může způsobit protažení, což bude mít za následek poškození elektronických zařízení a riziko požáru.
- Mimo toho, pokud pro instalování antény vyvrtáte díru, vozidlo může začít rezavět.

Nepoužívejte nestandardní pneumatiky, kola a jiné související díly.

- Pokud nainstalujete širší anebo delší pneumatiky, než je specifikace vozidla, pneumatiky a související díly se mohou dostat do kontaktu s jinými díly a mohou opotřebovat a poškodit systém přenosu hnací síly, když používáte volant anebo když jedete po nevydlážděné cestě.
- Mimo toho se může výkon jízdy snížit z důvodu zvýšené spotřeby paliva a brzdové dráhy, třesení vozidla a snížení řadicí síly volantu. Vozidlo s automatickou převodovkou může dostat šok při změně rychlosti.
- Mimo toho, může to mít vliv na tachometr a počítač kilometrů, které zobrazí nesprávnou rychlost jízdy anebo delší dojezdovou vzdálenost, než je skutečná dojezdová vzdálenost.
- Pokud nainstalujete prachový kryt na kolo, abyste zlepšili vzhled pneumatik, třecí teplo, které vzniká během brzdění, se neuvolní hladce a způsobí jev ubývání anebo uzamknutí páry. Toto může vést k zhoršenému výkonu brzdy a může způsobit vážný problém.

Neinstalujte posuvnou střechu prodávanou na trhu, ani barevná skla podle vašeho výběru.

- Pokud instalujete posuvnou střechu tak, že neřežete střechu vozidla, v řezané části se může objevit rez anebo protékání.
- Instalace barevných skel pro lepší vzhled a na zablokování ultrafialových paprsků po dodání vozidla může způsobit protékání. Takovéto skla neinstalujte.

Nemodifikujte podlahové rohožky ve vozidle podle vašeho výběru.

- Neinstalujte žádné přídavné předměty, jako jsou např. rohožky na podlaze ve vozidle, aby se zlepšilo pohodlí polštáře a ulehčilo čištění vozidla. Pokud tak učiníte, mohou se poškodit kontrolní jednotky různých elektronických systémů a elektrických kabelů a může to ovlivnit i funkci drážek sedadel, ve kterých se sedadla pohybují dopředu a dozadu.
- I uzamykací systém na fixování polohy sedadel bude fungovat nesprávně. V takovémto případě se sedadlo může pohnout dopředu anebo dozadu, což způsobí nehodu při jízdě do kopce anebo z kopce.

Nevyměňujte sedadlo za nové s jinou funkcí, ani neinstalujte separátní potah na sedadlo.

- Existují různé typy sedadel podle funkce a úlohy dokonce i pro stejný typ vozidla, takže elektrické kabely byly namontované podle toho.
- Nevkládejte ani nadměrně nepoužívejte, ani nemodifikujte příslušný elektrický kabel, abyste vyměnili sedadlo za nové s jinými funkcemi. Může to poškodit elektronické zařízení a způsobit riziko požáru z důvodu protažení.
- Nesprávná výměna potahu sedadla může poškodit elektrické zařízení v důsledku zkratu anebo odpojení, anebo může způsobit slabé větrání, požár a abnormální hluk.

Neinstalujte chránič nárazníku ani tyčový chránič prodávaný na trhu.

- Pokud instalujete chránič nárazníku anebo tyčový chránič podle vašeho výběru, může to způsobit problémy při parkování a zastavování v důsledku větší délky vozidla a zvýší náklady na palivo v důsledku větší hmotnosti vozidla, přičemž v dírách po montáži chrániče se může objevit rez. Mimo toho může přijít k vážnému zranění při nehodě v důsledku absence tlumiče nárazů v chrániči nárazníku.

Neinstalujte funkční produkt, který může snížit odolnost jízdy, pokud jsou nálepky, dekorativní lišty, vzdouvající se latě anebo větru odolné předměty.

- Lepidla nálepek mohou poškodit potažené povrch vozidla. Pokud se části vozidla navrtají za účelem namontování dekorativní lišty anebo jiných funkčních dílů, plocha při dírách zrezne a během jízdy se mohou objevit neznámé zvuky.
- Zejména v případě, pokud nejsou připojené části dobře upevněné, může to poškodit vozidlo anebo dokonce způsobit smrtelnou nehodu.

Kontrola před jízdou

Denní kontrola



- Zkontrolujte vozidlo jednou denně před jízdou.
- Zkontrolujte chladicí kapalinu motoru, motorový olej, brzdovou kapalinu, kapalinu do ostříkovače a bezpečnostní pásy.
- Zkontrolujte, zda neuniká kapalina z baterie a z chladiče.
- Zkontrolujte spodek vozidla, či tam neuniká olej anebo kapalina.
- Umyjte přední a zadní okno, zadní skla, boční zrcátka a interiérové zrcátko.
- Zkontrolujte, zda fungují různá světlá.
- Ubezpečte se, že při vozidle nejsou žádné překážky, které by bránily jízdě.

Kontrola motoru

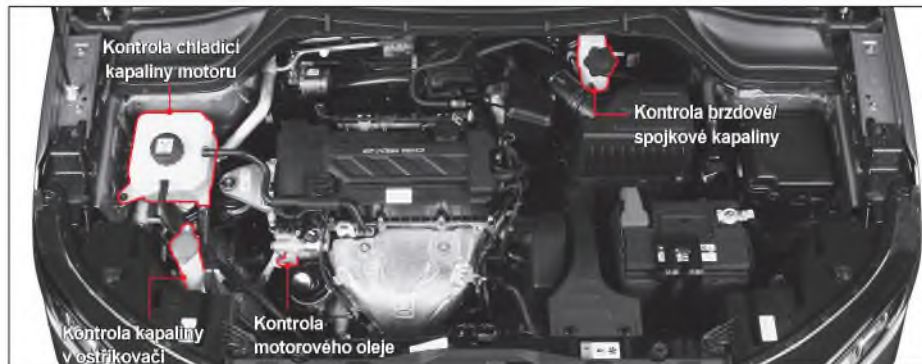

Kontrola chladicí kapaliny motoru



- Zkontrolujte chladicí kapalinu motoru po řádném vychladnutí motoru na rovnej zemi.
- Zkontrolujte, zda je hladina chladicí kapaliny mezi značkami „MAX“ a „MIN“ na nádrži chladicí kapaliny. Pokud je hladina blízko značky anebo pod značkou „MIN“, chladicí kapalinu doplňte.

Kontrola motorového oleje



- Zkontrolujte motorový olej po zastavení motoru na rovnej zemi a počkejte nejméně 5 minut.
- Zkontrolujte, či je hladina motorového oleje mezi značkami „MAX“ a „MIN“ na stupnici hladiny oleje. Pokud je hladina blízko značky anebo pod značkou „MIN“, olej doplňte.

Kontrola brzdové kapaliny



Zkontrolujte, zda je hladina brzdové kapaliny mezi značkami „MAX“ a „MIN“. Pokud je hladina blízko značky anebo pod značkou „MIN“, brzdovou kapalinu (spojkovou kapalinu) doplňte.

Kontrola kapaliny v ostřikovači

Zkontrolujte hladinu kapaliny v ostřikovači na nádržce ostřikovače a v případě potřeby doplňte.



Upozornění

- Pokud hladina chladicí kapaliny motoru a různých olejů klesne pod značku „MIN“, dejte si vozidlo zkontrolovat u prodejce SsangYong anebo v autorizovaném servisu SsangYong.

Kontrola řemenů

Nastartujte motor a přesvědčte se, zda nevydává abnormální zvuk.

Dejte si řemeny zkontrolovat v našem servise podle pravidelné kontroly a tabulky intervalů výměny.

Kontrola pneumatik



Varování

- Udržujte předepsaný tlak v pneumatikách. Jízda s vozidlem vysokou rychlostí s nízkým tlakem v pneumatikách může způsobit prasknutí pneumatiky v důsledku efektu stálé vlny, což má následek např. riziko převrácení.
- Zkontrolujte, či jsou zatáhnuté šrouby (matice) kol. Nesprávně zatáhnuté šrouby (matice) kol mohou způsobit nehodu.
- Použití kola anebo pneumatiky jiné velikosti, než je specializovaná velikost, může způsobit neobvyklé vlastnosti ovládání a slabou kontrolu nad vozidlem, což může mít za následek vážnou nehodu.
- Použití pneumatiky jiného rozměru, než je specializovaný rozměr, může způsobit abnormální fungování volantu, zvýšenou spotřebu paliva, zvýšení brzdové vzdálenosti, třesení, nesprávné fungování ABS/ESP, anebo nerovnoměrné opotřebování pneumatik. Může poškodit i hnací sílu vozidla.
- Pro všechny kola používejte jen stejné pneumatiky od jednoho výrobce pneumatik. Jinak se může poškodit hnací síla vozidla.

- Vždy zkontrolujte dezén a boční stěnu pneumatik, abyste zjistili, zda tam nejsou znaky opotřebování, praskliny anebo poškození.
- Zkontrolujte stav a tlak dojezdové (náhradní) pneumatiky podle potřeby a vždy ji mějte k dispozici. Dojezdovou (náhradní) pneumatiku vyměňte za správnou pneumatiku co nejdříve.
- Zkontrolujte stav sady nástrojů na opravu. Vzduchový kompresor a těsnící/lepící materiál by měli být vždy k dispozici.
- Každý den zkontrolujte tlak a opotřebování pneumatik a v případě potřeby je vyměňte.



Co je to jev „Stálé vlny“?

Jev stálé vlny znamená výskyt vlnovité vrásky na pneumatice s nedostatečným tlakem během jízdy vysokou rychlostí.

Během jízdy pneumatika s normálním tlakem opakuje kompresi a obnovený pohyb, ale pokud pneumatika s nedostatečným tlakem roluje na cestě vysokou rychlostí, objeví se značná komprese a přijde do kontaktu s povrchem cesty ještě před tím, než je plně obnovená. Pokud se takováto situace opakuje často, nastane jev stálé vlny.

Pokud jev stálé vlny trvá po delší dobu, na pneumatice se vytvoří značný objem tepla a v konečném důsledku pneumatika praskne.

Kontrola přístrojového panelu



Zkontrolujte, zda všechny indikátory a kontrolky na přístrojovém panelu správně svítí, když je spínač zapalování v poloze ON.

Zkontrolujte i to, zda všechny měřiče (měřič paliva, měřič rychlosti vozidla, otáčkoměr atd.) fungují správně.

Kontrola parkovací (ruční) brzdy

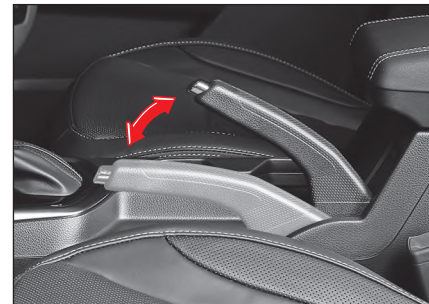

Zatáhněte parkovací (ruční) brzdu, abyste zkontrolovali, zda funguje.

Pokud parkovací (ruční) brzda nefunguje, jezděte s vozidlem až po zkontrolování a opravě v nejbližším autorizovaném servisu SsangYong.

Kontrola pedálů

Zkontrolujte, zda funguje brzdový pedál, spojkový pedál a rychlostní pedál.

Pokud pedály nefungují normálně, dejte si je zkontrolovat a opravit u prodejce SsangYong anebo v autorizovaném servisu SsangYong.

Čištění prostoru okolo sedadla řidiče

Prostor okolo sedadla řidiče udržujte v čistotě po celý čas. Nikdy tam nenechávejte předměty, které by bránili v jízdě.

Před jízdou vždy vyčistěte prostor okolo sedadla řidiče.



Varování

- Prázdná láhev anebo předmět pod pedálem brání fungování pedálu a může způsobit nehodu.
- Pokud podlahová rohožka není upevněná, anebo pokud je příliš hrubá, brání fungování pedálu a může způsobit nehodu.

Doporučená pozice při jízdě



Udržujte doporučenou polohu pro bezpečnou a pohodlnou jízdu.

- Sedněte vzpřímeně na sedadle řidiče s boky opřenými o opěradlo sedadla.
- Upravte si polohu a výšku sedadla tak, abyste mohli pohodlně sešlápnout (stlačit) brzdový pedál (spojkový pedál) až na dlážku.
- Když máte záda opřená o opěradlo, upravte si polohu a výšku opěradla a volantů tak, abyste si mohli položit zápěstí na volant.
- Upravte si výšku opěrky hlavy tak, aby byl střed opěrky na úrovni očí řidiče.



Varování

- Nenoste pantofle ani obuv s vysokým podpatkem, které mohou bránit řízení. Takové boty mohou zablokovat rychlostní pedál anebo brzdový pedál a způsobit nehodu.

Úprava sedadla, opěrky hlavy, volantu a zrcátek

- Před jízdou si upravte si sedadlo, opěrku hlavy, volant a zrcátka.
- Pokud se váš volant dá nastavit, nastavte si ho na příslušnou výšku a úhel, aby vyhovoval vašemu tělu a řízení.
- Upravte si zadní skla, boční zrcátka a interiérové zrcátko na takový úhel, abyste měli dobrý výhled dozadu.



Varování

- Pokud je během jízdy potřebná další úprava, zastavte vozidlo na bezpečném místě a udělejte úpravu. Úprava během jízdy může bránit řízení a způsobit nehodu.

Správně zapnutý bezpečnostní pás



- Ujistěte se, že všichni spolucestující ve vozidle jsou bezpečně připoutáni bezpečnostním pásem.
- Bezpečnostní pás si zapněte tak, abyste se pevně opírali o opěradlo sedadla.
- Dítě, které nemůže mít zapnutý bezpečnostní pás, musí sedět na zadním sedadle v dětském záchytném systému.
- Ve vozidle, které je vybaveno nastavitelným upevňovacím zařízením pro ramenný popruh, mějte bezpečnostní pás zapnutý tak, že si nastavíte upevňovací zařízení podle typu vaší postavy.

! Varování

- Nemějte bezpečnostní pás upevněný pod ramenem.



- Každý bezpečnostní pás je určen pro jednu osobu. Dvě nebo více osob by neměli používat jeden bezpečnostní pás.



- Neupevňujte bezpečnostní pás svorkou anebo sponou.



- Sponu bezpečnostního pásu zasouvajte jen do příslušné zámky.





Nebezpečí

Jízda bez požití alkoholu, drog, nepozorná a neopatrná jízda (4D)

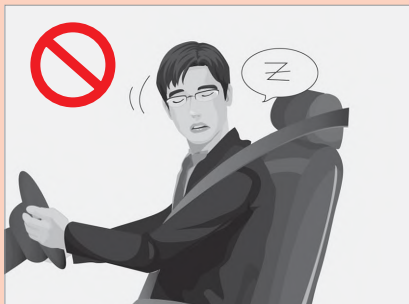

- Neřídte pod vlivem omamných látek. Je to nezákonné počínání, které může být ještě nebezpečnější než jízda pod vlivem alkoholu nebo léků.
- Neřídte pod vlivem alkoholu. Váš úsudek je pod vlivem alkoholu ohrožen, takže bezpečná jízda je nemožná. Je to trestní čin, který ohrožuje i životy cestujících v jiných vozidlech.

- Neřídte, když je vaše pozornost ohrožena. Používání mobilního telefonu anebo navigačního systému, sledování DMB anebo jezení během jízdy může zhoršit vaši koncentraci, což zvyšuje riziko nehody. Zejména používání mobilního telefonu anebo navigačního systému během jízdy je trestním činem, který ohrožuje bezpečnou jízdu. Když je to nevyhnutné, vozidlo zastavte anebo zaparkujte na bezpečném místě a až poté použijte příslušné zařízení.
- Neřídte ospalý. Dlouhá jízda bez přestávky může vést k ospalosti, což může způsobit nehodu. Pro vaši bezpečnost si udělejte přestávku každé 2 hodiny.



Varování

Upozornění pro airbag

- Systém airbagu je pomocné bezpečnostní zařízení. Správně zapnutý bezpečnostní pás může minimalizovat zranění.
- Nebouchejte do airbagu rukou ani jiným předmětem. Může to způsobit rozvinutí airbagu.
- Nedávajte žádný předmět, ani nelepte nálepku anebo jiné příslušenství na místo umístění airbagu, kde je airbag instalován. Při nafouknutí airbagu vás mohou tyto předměty zranit.

- Cestující, který je menší než 140 cm, by měl sedět na zadním sedadle. Jinak se může při nafouknutí airbagu zranit.
- Bezpečnostní zařízení pro kojence a děti by mělo být umístěné na zadním sedadle. Jeho umístění na předním sedadle by mohlo při nafouknutí airbagu způsobit vážné zranění anebo smrt.
- Domácí zvíře by mělo být umístěné na zadním sedadle v určeném bezpečnostním zařízení. Domácí zvíře na předním sedadle by mohlo při nafouknutí airbagu utrpět zranění.
- Po nafouknutí airbagu mohou být příslušné komponenty horké.
- Nafouknutý airbag už není možné použít. Dejte si ho vyměnit.
- Systém airbagu by se měl zkontrolovat anebo vyměnit každých 10 let od instalace i v případě, pokud systém nevykazuje žádnou abnormalitu. Systém airbagu by měl zkontrolovat anebo vyměnit profesionální technik u prodejce SsangYong anebo v autorizovaném servisu SsangYong.
- Nemodifikujte žádnou část systému airbagu. K systému airbagu nepřipojujte žádné jiné elektrické zařízení.

! Varování

Opatření pro kojence, děti, starší osoby nebo těhotné ženy



- Nikdy nenechávejte kojence, malé dítě nebo starou osobu bez dozoru ve vozidle. Mohou se dotknout zařízení ve vozidle, což může způsobit nehodu. Když jsou v létě dveře zamčené a okna zavřená, teplota ve vozidle stoupne a osoby se mohou udusit.
- Nedovolte dětem používat klíč zapalování, různé spínače nebo tlačítka a jiné zařízení bez povolení. Pokud tak neučiníte, může to způsobit problémy s autem nebo i nehodu. Jejich tělo se může zachytit ve dveřích, v okně, v posuvné střeše, což způsobí zranění.
- Nedávejte kojence, dítě nebo starou osobu sedět na předním sedadle. Náraz při nafouknutí airbagu může způsobit vážné zranění nebo úmrtí. Kojenec nebo malé dítě by mělo být vždy připoutané bezpečnostním pásem nebo záchytným zařízením na zadním sedadle a sedět s dospělým.

! Varování

Kojenec nebo dítě musí sedět na zadním sedadle s ochranným zařízením



- Kojenec nebo malé dítě by mělo sedět na zadním sedadle s dospělým.
- Kojenec nebo malé dítě by mělo být připoutané bezpečnostním pásem anebo řádným záchytným zařízením. Pokud tak neučiníte, může to způsobit vážné zranění nebo úmrtí v případě náhlého zabrzdění anebo srážky.
- Použijte dětský zamykací ochranný systém v zadních dveřích, aby děti na zadních sedadlech nemohly otevřít zadní dveře.
 Viz „Bezpečnostní dětský zámek“ (str. 3-4)

! Varování

Zákaz spánku v uzamčeném vozidle



- Nikdy nespěte v zaparkovaném vozidle se zavřenými okny. Pokud usnete v autě se zapnutou klimatizací anebo topením, můžete se zadusit z důvodu nedostatku kyslíku.
- Spánek v uzavřeném prostoru s nastartovaným motorem znamená pro vás vysoké riziko zadušení výfukovými plyny.
- Během spánku se můžete náhodně dotknout řadící páky anebo rychlostního pedálu, což může způsobit nehodu.
- Během spánku v autě s nastartovaným motorem můžete náhodně stoupnout na rychlostní pedál, což může přehřát motor a výfuk, a tak způsobit požár.

! Varování

Nejezděte s otevřenými dveřmi anebo výklopnými zadními dveřmi



- Nejezděte s otevřenými dveřmi. Cestující může vypadnout z vozidla a utrpět vážné zranění.
- Pokud náhodně zatáhnete páčku otevření dveří během jízdy, může to způsobit riziko vážné nehody. Zejména nedovolte dětem, aby chytaly páčku otevření dveří během jízdy.
- Nejezděte s otevřenými výklopnými zadními dveřmi. Dovnitř může proudit výfukový plyn, což může mít za následek otravu plynem.
- Pokud budete jezdit s otevřenými výklopnými zadními dveřmi, z vozidla může vypadnout jakýkoli předmět, který způsobí nehodu.

! Varování

Nevystrkujte žádnou část vašeho těla z okna anebo z posuvné střechy



- Při jízdě anebo zastavení nevystrkujte žádnou část vašeho těla jako ruku anebo hlavu z okna anebo z posuvné střechy. Může vás zranit projíždějící vozidlo anebo překážka.
- Zejména nedovolte dětem anebo domácímu zvířeti, aby vystrkovaly ruku anebo hlavu z okna.

! Varování

Při zavírání elektricky ovládaného okna dávejte pozor, abyste nezachytili žádnou část vašeho těla



- Použijte elektricky ovládané okno jen po zkontrolování, že všichni cestující jsou v bezpečí.
- Před zavřením okna zkontrolujte, zda některý cestující nevyklání část těla jako ruku anebo hlavu z okna a upozorněte ho, že jdete zavřít okno.
- Pokud na zadním sedadle sedí malé dítě, stiskněte zámek na uzamčení okna, aby spínače zadních oken nebyli funkční.
👁 Viz „Funkce uzamčení okna při zadním sedadle (str. 3-19)“

! Varování

Při vystupování dávejte pozor na projíždějící vozidla anebo osoby



- Při vystupování zkontrolujte zadní a boční stranu auta, zda tam nepřecházejí vozidla nebo chodci. Zejména otevření dveří bez zkontrolování vozidla anebo motocyklu, který prochází zezadu, může způsobit poškození vozidla a zranění.
- Upozorněte i ostatní cestující, aby si před otevřením dveří zkontrolovali okolí.

! Varování

Bezpečné parkování a zastavení

- Nikdy nenechávejte kojence anebo dítě bez dozoru ve vozidle se zamknutými dveřmi a okny po zaparkování anebo zastavení vozidla. Teplota ve vozidle může stoupnout, což může mít za následek zadušení anebo nehodu.
- Při parkování anebo zastavení vždy použijte parkovací (ruční) brzdou. I rovný povrch může obsahovat svah. Zařaďte řadičí páku do polohy P (parkování) a použijte parkovací (ruční) brzdou.
- Nezastavujte ani neparkujte na strmém svahu. Brzdový systém se může uvolnit a vozidlo se může pohnout.
- Při zaparkování vozidla v kopci zatáhněte parkovací (ruční) brzdou a kola zajistěte klíny, anebo nastavte kola směrem ke zdi.
- V tomto okamžiku nastavte u vozidel s automatickou převodovkou volicí páku do polohy P (parkování) a u vozidel s manuální převodovkou zařaďte 1. rychlostní stupeň (do kopce) nebo zpátečku (z kopce).
- Pokud jde o vozidlo s automatickou převodovkou, nepoužívejte polohu P (parkování) jako alternativu k parkovací brzdě a dbejte na to, aby byla parkovací brzda při parkování pevně zatažena.
- Neparkujte ani nezastavujte na místě s hořlavými látkami. Horký výfuk může způsobit požár.

- Pokud je zadní část vozidla příliš blízko při stěně, zahřívání vozidla po dlouhý čas anebo volnoběh vysokou rychlostí může způsobit znečištění stěny anebo požár horkým výfukovým plynem. Dodržujte přiměřenou vzdálenost.
- Pokud je to možné, neparkujte vozidlo ve vlhkém anebo v slabě větraném prostředí.

! Varování

Správné zahřívání motoru

- Nezačínáte jízdu bez zahřátí motoru. Jízda bezprostředně po nastartování motoru může snížit jeho předpokládanou životnost.
- Zahřívajte motor jen dotehdy, dokud se nepohne ručička ukazatele teploty chladicí kapaliny. Délka zahřívání se může lišit podle venkovní teploty.
- Během zahřívání nesešlapujte (nestláchejte) rychlostní pedál a prudce nezvyšujte otáčky motoru (ot/min). Může to poškodit motor.
- Přílišné zahřátí motoru zvyšuje spotřebu paliva a znečištění vzduchu.
- Nezahřívajte vozidlo v těsném prostředí. Výfukové plyny mohou proudit dovnitř a způsobit otravu plynem.



Varování

Během jízdy nevyplínejte motor

- Nevyplínejte motor během jízdy. Volant bude těžce ovladatelný a výkon brzdy bude nižší, což je mimořádně nebezpečné.

Pokud však musíte vypnout motor v nouzové situaci během jízdy v důsledku nehody anebo poškození vozidla, přečtěte si následující kapitolu.

👁 Viz „Vypnutí motoru během jízdy (v případě nouze)“ (str. 4-4)

Žádné prudké startování, zrychlení anebo brzdění

- Nestartujte, nezrychlujte a nebrzděte vozidlo prudce. Může to způsobit zvýšenou spotřebu paliva anebo nehodu.
- Rychlost přidávejte a ubírejte jemně.

Jízda na nedlážděných anebo horských cestách

- Před jízdou zkontrolujte podmínky na cestě, např. zda cesta náhle nekončí, anebo zda je ve středu cesty dostatek místa na otočení zpět.
- Na cestě posypané pískem anebo na suché cestě se vozidlo může lehko sklouznout. Dodržujte stále nízkou rychlost.
- Na horských cestách jezděte opatrně, protože povrch cesty se může nečekaně propadnout.
- Při jízdě z kopce zařadte na nižší rychlostní stupeň a jeďte dolů pomalu s používáním motorové brzdy.



Varování

Ve vysokohorské oblasti

- Ve vysokohorské oblasti nad 2500 metrů není zaručená provozní stabilita naftového motoru. Krátká cesta v této oblasti, jako je jízda skrz tunel, je akceptovatelná. Nikdy tam však nejezděte příliš dlouho. Pokud jedete s vozidlem ve velmi vysoké výšce po dlouhý čas, motor se může poškodit. Výkon motoru, schopnost jet do kopce a emise závisí od nadmořské výšky.

Jízda na zasněžené anebo ledové cestě

- Pokud je to možné, jezděte pomalu.
- Protože vaše brzdná dráha je delší než obvykle, nechejte si od dalšího vozidla delší vzdálenost.
- Pokud přidáte rychlost anebo zabrzdíte příliš rychle, vaše vozidlo dostane smyk, což může způsobit nehodu.
- Když jedete po ledové anebo kluzké cestě, použijte motorovou brzdou a zpomalte na menší rychlost. Náhle použití motorové brzdy může způsobit smyk vašeho vozidla, což může vést k nehodě.
- Brzdy použijte po zpomalení na nižší rychlost a použijte motorovou brzdou.
- Když jedete na zasněžené anebo ledové cestě, použijte pro bezpečnou jízdu sněžné pneumatiky.



Varování

Jízda na písčné anebo zablácené cestě

- Dodržujte co nejmenší stabilní rychlost.
- Náhlá zvýšení rychlosti anebo zastavení během jízdy může způsobit to, že vaše vozidlo se zaboří do písku anebo do blata.
- Pokud se vaše vozidlo zaboří do písku anebo do blata, dejte pod kolo kámen anebo kus dřeva, a vyjeďte z písku anebo bláta. Anebo pomalu stiskněte rychlostní pedál a jemně se posouvejte dozadu a dopředu zpětným a předním chodem setrvačnou silou.
- Pokud při výjezdu z písku anebo bláta prudce sešlápnete rychlostní pedál, pneumatiky mohou proklouznout a způsobí poškození převodu a příslušných hnacích systémů. Pokud je to možné, nechejte si vozidlo odtáhnout jiným vozidlem.



Varování

Jízda na strmé cestě z kopce a do kopce

- Přeřadte na nižší rychlost podle podmínek na cestě.
- Pokud při cestě do kopce anebo z kopce náhle použijete motorovou brzdu, může se poškodit motor. Zpomalte a přeřadte na nižší rychlost.
- Při jízdě na dlouhé cestě z kopce použijte brzdový pedál a motorovou brzdu současně. Stále sešlápnutý (stlačený) brzdový pedál na dlouhé cestě z kopce může přehřát brzdový systém, což sníží výkon brzdy a může způsobit nehodu.



Varování

Jízda na cestě s kalužemi anebo řekou

- Pokud je to možné, vyhněte se cestě s kalužemi anebo řekou. Pokud se do motoru anebo elektrických systémů dostane voda, může vážně poškodit vaše vozidlo.
- Pokud se cestě s kalužemi anebo řekou nedá vyhnout, najděte mělké místo, kde se výfuk nedostane pod hladinu vody a jezděte pomalu stálou rychlostí.
- Před jízdou skrz řeku vystupte z vozidla a zkontrolujte dno řeky. Nechodte skrz vodu v případě, pokud je dno pískové anebo pokryté vysokými skalami.
- Pokud jede skrz vodu několik vozidel spolu, první vozidlo může do dna. Pokud je to možné, přejíždějte skrz vodu na jiném místě.

Upozornění pro přejíždění

- Pokud se motor při jízdě na cestě s kalužemi anebo řekou zastaví, nepokoušejte se ho opětovně nastartovat a nechejte si vozidlo odtáhnout.
- Dávejte si dobrý pozor, aby voda nepřešla do motoru skrz vzduchový filtr.
- Při jízdě na cestě s kalužemi anebo řekou nikdy neměňte rychlost.

Kontrola vozidla po přejetí

- Pokud se do brzdového systému dostane voda, účinnost brzd klesne. Po jízdě na cestě s kalužemi anebo řekou se pohybujte pomalu a několikrát sešlápněte (stiskněte) brzdový pedál. Jeďte normálně po vysušení brzdových disků třecím teplem a po zkontrolování, zda brzdy správně fungují.
- Zkontrolujte části na spodní straně vozidla, zda neuniká olej anebo kapalina. Pokud zjistíte nějaké problémy, dejte si vozidlo okamžitě zkontrolovat.
- Zkontrolujte světla a jiné elektrické zařízení a pokud je to potřebné, vyměňte je.
- Zkontrolujte, zda není poškozená karosérie vozidla anebo spodek vozidla. Pokud zjistíte nějaké problémy, dejte si vozidlo okamžitě zkontrolovat.
- Pokud je vaše vozidlo silně znečištěné, umyjte ho, abyste chránili karosérii vozidla.



Varování

Během jízdy nepoužívejte mobilní telefon, ani nesledujte DMB

- Používání mobilního telefonu anebo sledování DMB během jízdy odvede vaši pozornost a může způsobit nehodu. Pokud je to potřebné, odstavte vaše vozidlo na bezpečném místě, abyste mohli použít mobilní telefon.



Varování

Jízda na rychlostní cestě

- Před jízdou si předem pozřete správy o počasí a zkontrolujte stav paliva, brzdový systém, chladicí systém, úroveň opotřebování pneumatik a tlak v pneumatikách a dobře zkontrolujte celé vozidlo.
- Pokud je to možné, 2 km po startu jezděte pomalu.
- Vždy dodržujte předepsanou rychlost a nejezděte příliš rychle.
- Dodržujte bezpečnou vzdálenost od vozidla vpředu.
- V případě zlého počasí dodržujte nejméně dvojnásobnou vzdálenost od vozidla vpředu a snižte rychlost vozidla o víc než polovinu.
- Nedávejte do vozidla nepotřebné předměty.
- Vozidlo pravidelně kontrolujte a udržujte, aby bylo v co nejlepším stavu.

Přechod přes křižovatku anebo železniční přechod

- Při přecházení křižovatky anebo železničního přejezdu zastavte vozidlo, abyste zkontrolovali bezpečnost a přejděte je co nejrychleji s použitím nízkého převodového stupně a bez pohnutí řadicí páky.
- Pokud se motor zastaví ve středu křižovatky anebo železničního přejezdu, rychle odtáhněte vozidlo do bezpečí. Pokud je to možné, požádejte okoloidoucích o pomoc.



Varování

Žádné prudké manévrování s volantem

- Rychlé otáčení volantu způsobuje, že vozidlo není stabilní, což může vést k riziku nehody.

Nezahřívajte motor ani nekontrolujte vozidlo v uzavřeném prostoru

- Nezahřívajte motor ani nekontrolujte vozidlo v těsném anebo špatně větraném prostoru. Výfukový plyn z vozidla může způsobit otravu plynem.

Použití motorové brzdy

- Když jedete dolů z dlouhého kopce, používejte motorovou brzdou a nožní brzdou zároveň. Když zařadíte nižší rychlostní stupeň podle podmínek jízdy, bude fungovat motorová brzda.
- Přílišné používání nožní brzdy může způsobit jev ubývání anebo uzamčení páry v důsledku přehřátí brzdového systému, což snižuje výkon brzdy.

Co je jev ubývání?

Jev ubývání je snížení brzdící síly v důsledku menší třecí síly způsobené zvýšením teploty na třecím povrchu brzdy, když se při jízdě z kopce používá brzda příliš často.

Co je jev uzamknutí páry?

Uzamčení páry znamená stav, když se brzda při jízdě z kopce používá příliš často a v brzdové kapalině v brzdovém válci nebo brzdových linkách vzniknou bubliny, v důsledku čeho se hydraulický brzdový tlak nemůže přenést a brzda nebude fungovat navzdory zcela sešlápnutému brzdovému pedálu.

Varování

Upozornění pro příslušenství

- Na okna vozidla nedávejte žádné příslušenství ani zbytečné předměty. Mohou vám způsobit problémy při jízdě, a pokud připojené příslušenství funguje jako lupa (zvětšovací sklo), může to způsobit požár nebo nečekanou nehodu.

Speciální upozornění při kontrole chladicí kapaliny

- Nikdy neotvírejte uzávěr nádrže s chladicí kapalinou, když je motor horký. Horká pára anebo kapalina může vystříknout, což vám způsobí popáleniny na tele, včetně rukou anebo tváře.

Nenakládejte nebezpečné látky

- Do vozidla nedávejte žádné hořlavé látky, jako je např. benzín, propan-butan anebo ruční plynový zapalovač, ani výbušné látky. Pokud ve vozidle stoupne teplota, kontejner může prasknout a způsobit požár.

Varování



Nikdy neodstraňujte uzávěr nádrže s chladicí kapalinou, když je motor anebo chladíč horký. Po odstranění uzávěru může chladicí systém vystříknout horkou kapalinu, což způsobí vážné zranění.

Upozornění

Upozornění pro větrání vozidla

- V novém vozidle zakoupeném do 1 roka mohou v kabině vozidla emitovat prchavé organické sloučeniny (VOC) škodlivé pro lidské tělo. Delší jízda s vozidlem na přímém slunku anebo bez správného větrání mohou způsobit bolest hlavy, závrat anebo nevolnost.
- Zapněte mód proudění čerstvého vzduchu anebo pravidelně otvírejte okna, abyste vyvětrali vzduch ve vozidle pro zdraví cestujících a příjemné prostředí ve vozidle.

Upozornění

Funkce ochrany systému (zpožděná reakce rychlostního pedálu)

- Při jízdě se sešlápnutým (stlačeným) rychlostním pedálem nezašlapujte (nestlácejte) brzdový pedál. Může to ovlivnit hnací systém vozidla a reakce rychlostního pedálu může být zpožděná.
- Tento symptom představuje bezpečnostní funkci, která chrání systém vozidla. Tento symptom zmizne, když sešlápnete rychlostní pedál jedenkrát bez sešlápnutí brzdového pedálu.

Umístění hasicího přístroje

- Hasicí přístroj je zařízen potřebné na rychlé uhašení požáru. Doporučujeme koupit si jej v obchodě s hasicími přístroji a dát si jej do vozidla.

Autorizované servisy SsangYong a partneři pro údržbu

Autorizované servisy SsangYong nebo partneři pro údržbu, kteří provádí kontrolu a opravu vozidla. Pokud využijete jiné servisy anebo neautorizované dílny, nebude platit záruční oprava a v případě dalších problémů nebude poskytnutá záruka.

Upozornění pro vybití baterie při zapojení nepřerušitelné dodávky elektřiny do systému černé skříňky

Pokud s vozidlem nebudete jezdit po delší čas s nepřerušitelnou dodávkou elektřiny do systému černé skříňky, baterie vozidla se může vybit.

Pokud s vozidlem nebudete jezdit po delší čas, vypněte systém černé skříňky.

Správný záběh nového vozidla

U nového vozidla není potřebný záběh. Podmínky jízdy během prvních 1000 km však mohou značně ovlivnit životnost a výkon vozidla. Během tohoto období věnujte pozornost následovnému:

- Dbejte na to, aby motor před jízdou dosáhl normální provozní teploty.
- Nejezděte rychle, nepřidávejte rychlost ani nebrzděte prudce, ani nenechávejte nastartovaný motor na volnoběh příliš dlouho.
- Rychlosti přerušujte podle rychlosti jízdy.
- Když jedete po strmé cestě, nepřetěžujte motor.
- Během prvních 1000 km netahejte pívěs.
- Pokud během prvních 1000 km taháte pívěs, nejezděte rychlostí víc jako 80 km/h anebo na plnou rychlost. Může to poškodit motor anebo jiné prvky v důsledku přetažení.
- Během prvních 5000 km provozu často kontrolujte hladinu motorového oleje a pokud je to potřebné, olej doplňte.

Používání originál dílů

Pro udržení bezpečnosti a nejlepšího výkonu vozidla vždy používejte originál díly. V případě použití dílů, které nejsou originál, vám v případě problémů s vozidlem nebude poskytnutá záruční oprava.

Originální díly si můžete ověřit podle hologramu a štítku s číslem produktu.



Upozornění

- **Záruka nepokrývá problémy způsobené použitím dílů, které nejsou originál díly SsangYong.**
- **Pravý originál díl SsangYong rozpoznáte podle hologramu.**

Umývání vozidla

Po jízdě na pobřežní cestě (cesta pokrytá solí), na cestě, kde byla použita technická sůl, v oblasti s nadměrným dýmem anebo uhelným dehtem, anebo v bahnitě anebo prašné oblasti, anebo pokud je vozidlo znečištěné mízou ze stromů, hmyzem anebo ptáčím trusem, vozidlo okamžitě umyjte, abyste zabránili korozi karosérie.

- Neumývejte vozidlo na přímém slunci, ale umývejte ho ve stínu. Pokud bolo vaše vozidlo zaparkované na přímém slunci, před umytím ho nechejte dostatečně vychladnout.
- Opláchněte vozidlo studenou vodou.
- V kyblíku smíchejte studenou vodu a detergent a vozidlo umyjte od vrchu směrem dolů měkkým kartáčkem, houbou anebo hadrem.
- Odstraňte z vozidla všechny cizí materiály bez poškození lakovaného povrchu.
- Pokud na lakovaném povrchu najdete oděrky anebo škrábance, natřete je barvou určenou pro opravy.
- Odstraňte vlhkost suchou měkkým hadrem.
- Po umytí jezděte s vozidlem normálně a při pomalejší jízdě zkontrolujte, zda fungují brzdy.

Upozornění

- **Dávejte pozor, abyste při umývání vozidlo v automatické myčce nepoškodili vzduchový spojler.**
- **Pokud umýváte spodek vozidla anebo výfuk vodou (včetně vysokotlakové hadice), dávejte pozor, abyste nepoškodili senzory anebo konektory připojené k výfuku a zabraňte pronikání vody. V případě chyby vám neposkytneme záruku.**
- **Neumývejte vozidlo vodou, když jsou brzdové disky horké. Horké brzdové disky se při kontaktu s vodou mohou zdeformovat anebo poškodit.**
- **Pokud je to možné, při údržbě a managementu výkonu vozidla neumývejte vozidlo vysokotlakovou hadicí.**
- **Umývání vysokotlakovou hadicí může poškodit komponenty a senzory instalované na exteriéru vozidla a nátěr na povrchu panelů. Zejména dávejte pozor, aby se voda nedostala do elektrických zařízení a senzorů na spodku vozidla.**
- **Pokud musíte použít vysokotlakovou hadici, udržujte dostatečnou vzdálenost mezi hubicí vysokotlakové hadice a vozidlem. Pokud je vzdálenost příliš malá, senzory na nárazníku mohou fungovat chybně, anebo se v důsledku vysokého tlaku může poškodit povrchový nátěr panelů.**



- **Nepoužívejte abrazivní vosk a silné čističe materiály jako je ocelová vlna, které poškrábou karosérii vozidla a nárazník.**
- **Neumývejte motorovou část tekutými látkami, jako je voda anebo vosk. Pokud se do motoru dostane tekutina skrz elektrické zařízení (senzory) anebo vedení vzduchu umístěné v motorové části, různé elektrické zařízení budou fungovat chybně, anebo provoz vozidla nebude možný.**

Umývání nárazníku

- Odstraňte cizí materiály měkkou houbičkou.
- Pokud je nárazník kontaminovaný motorovým olejem anebo mazadlem, očistěte ho vodou a jemným mýdlem.



Upozornění

- **Na čištění nárazníku anebo karosérie vozidla nepoužívejte abrazivní vosk anebo kartáč. Může to poškodit nárazník anebo karosérii vozidla (povrchový nátěr).**

Umývání kol

Abyste zabránili korozi kol, po cestě posypané solí očistěte kola.



Upozornění

- **Nepoužívejte abrazivní látky, leštidla, rozpouštědla, drátěné kartáče a vysokorychlostní umývací kartáče, protože mohou poškodit povrch vozidla.**
- Použití kyselých anebo zásaditých detergentů by mohlo poškodit povrch kola (povrchový nátěr), takže na čištění kol použijte neutrální detergenty.
- Požití silných čisticích prostředků může poškodit barvu povrchu kola. Proto používejte jen přírodní čisticí prostředky. Kolo s poškozenou barvou v důsledku nedbalosti není pokryte bezplatnou záruční opravou.

Upozornění pro leštění vozidla

- Před voskováním odstraňte prach anebo vlhkost z vozidla.
- Na měkký hadřík naneste trochu vosku, rovnoměrně ho rozetřete po celé karosérii vozidla a vyleštěte karosérii pohyby ve stejném směru.
- Po navoskování odstraňte z vozidla všechny přebytečný vosk.



Upozornění

- **Neleštěte ani neumývejte karosérii vozidla voskem, který obsahuje abrazivní látky. Může to poškodit povrch karosérie vozidla (povrchový nátěr).**

1

Čištění a údržba skel

- Očistěte vnitřní a vnější stany čističem na okna s měkkým hadrem.
- Při čištění oken dávejte pozor, abyste nepoškodili elektrický kabel odmlžování.
- V automatické myčce může pokrývající nátěr (vosk), který je obsáhnutý v čisticí kapalině, přilnout k povrchu skla a když uschne, nebude lehké ji odstranit. Nastříkejte čisticí kapalinu a nechejte dvakrát – třikrát běžet stěrače, čím se odstraní pokrývající nátěr (vosk) s použitím čisticích látek, které jsou obsáhnuté v čisticí kapalině.
- Nečistěte povrch skla utěrákem, na kterém je nanesený olej anebo vosk. Při spuštění stěračů to může způsobit vibrace anebo abnormální zvuk a za deště se zadní a přední okno nebude dát správně umýt. V noci může přijít i k odrazu světla, co způsobí slabou viditelnost a ovlivní bezpečnost jízdy.

Upozornění pro barevnou fólii na okna

- Všechny vozidla z našeho závodu mají barevné přední sklo a zadní sklo, které zodpovídá specifikovanému procentu transmise viditelného světla (VLT). Nebarvěte okna vozidla. Může to snížit procento VLT, které může být zákonným požadavkem.
- Tmavé barevné přední a zadní sklo může snížit viditelnost vpředu a vzadu v noci anebo za deště, což způsobí nečekané riziko.
- Při aplikování barevné fólie na přední a zadní sklo se ubezpečte, že do elektrických a elektronických zařízení neproniká žádný tekutý roztok. Může to způsobit chybu anebo selhání elektrických a elektronických zařízení.
- Pokud modifikujete anebo aplikujete barevnou fólii na přední a zadní sklo podle vlastního rozhodnutí, nůž anebo pracovní nástroj může poškodit elektrický prvek odmlžování.
- Pokud je čelní a zadní sklo zatmavené nebo tónované (metalická tónovací fólie), nemusí systém Hi-Pass, dešťový senzor a rádio fungovat normálně.
- Nedávejte barevnou fólii na citlivou část přední kamery. Může to způsobit chybu v příslušném systému.

Péče o interiér a čištění

- Při běžném čištění používejte suchý hadr.
- Syntetickou látku jako např. plast umývejte vlažnou vodou a mýdlem a utřete ji mokřým hadrem bez mýdla.
- Povrch utírejte suchým hadrem.
- Prach ze sedadel a rohožek odstraňte vysavačem.
- Pokud jsou rohožky velmi znečištěné, nastříkejte na ně čisticí látku a utřete hadrem.



Varování

- **Abyste zabránili spálení a elektrickému šoku, před čištěním interiéru vozidla vypněte interiérová světla.**



Upozornění

- Když používáte na čištění interiéru chemikálie, může to změnit barvu anebo tvar interiéru.
- Nepoužívejte chemikálie jako např. aceton, ředidla smaltu, odbarvovače.
- Údržba kožených sedadel se musí dělat čtvrtročně určeným mlékem anebo krémem na kůži, aby se oživila kůže, aby se vyplnili praskliny na sedadlech a aby se zachoval původní vzhled a komfort sedadla.

Péče o bezpečnostní pás

- Pásky udržujte čisté a suché.
- Bezpečnostní pásy čistěte jen jemným mýdlem a vlažnou vodou.
- Nepřebarvujte ani neodbarvujte pásy, protože je to může velmi oslabit.

Upozornění pro používání klíče od vozidla

- Dávejte pozor, abyste klíč neztratili.
- Pokud klíč ztratíte, vyměňte celou sadu klíčů, abyste zabránili krádeži vozidla.
- Váš klíč neházejte, nepouštějte na zem. Může to poškodit klíč. Neházejte klíč do vody.
- Pro klíč používejte jen stejnou standardní baterii a dávejte pozor, abyste při vkládání baterie nevyměnili polaritu.

Ochrana proti korozi

Vaše auto bylo navrhnuté tak, aby odolalo korozi. Při výrobě vašeho auta byli použité speciální a ochranné povrchové úpravy na většině dílů, aby se udržel jeho dobrý vzhled, síla a spolehlivý provoz. Některé části, které nejsou běžně viditelné (např. některé díly v motorové části a na podvozku vozidla), jsou také, že rez na povrchu neovlivní jejich spolehlivost. Proto na tyto díly netřeba použít žádnou ochranu proti korozi.

Poškození kovových plechů

Pokud bude vaše auto poškozené a bude potřebovat opravu anebo výměnu částí karosérie, ubezpečte se, zda váš servis používá řádný antikoroziní materiál na opravované anebo vyměněné díly, aby se zachovala ochrana proti korozi. (Viz i část „Poškození povrchové úpravy“ na další straně).

Nánosy cizích látek

Kalcium chlorid a jiné soli, odmrazovače, olej a smůla na cestě, míza ze stromů, ptačí trus, chemikálie z průmyslových komínů a jiné cizí látky, které zůstanou na povrchu s nátěrem, mohou poškodit povrchovou úpravu vozidla. Okamžitě umytí však nemusí všechny tyto nánosy odstranit. Možná budou potřebné i jiné čisticí prostředky. Když použijete chemické prostředky, ujistěte se, že je možné bezpečně použít pro povrchy s nátěrem.

Poškození venkovní úpravy

Jakékoli oděrky po kamenech, praskliny anebo hluboké škrábance obratem opravte. Obnažený kov rychle zkoroduje a může mít za následek velké výdaje na opravu. Malé oděrky a škrábance je možno opravit přílnavými materiály. Větší poškození venkovní úpravy mohou opravit v karosárně vašeho prodejce.

Údržba podvozku

Na podvozku se mohou nahromadit korozivní materiály, které se používají na odstranění sněhu a ledu a utření prachu. Pokud se tyto materiály neodstraní, na částech podvozku, jako jsou např. palivové trubky, rám, podlahový panel a výfukový systém, se může objevit postupná koroze (rez) i přes to, že byly vybavené antikorozní ochranou. Tyto materiály očistěte z podvozku čistou vodou nejméně každé jaro. Umyjte každou plochu, kde by se mohlo nasbírat bláto anebo jiné sutiny.

Před umytím vozidla odstraňte nánosy z uzavřených ploch rámu. Pokud si to přejete, tuto službu vám může udělat váš prodejce SsangYong anebo autorizovaný servis SsangYong.



Upozornění

- Když se umývá motor, odstraňují se zbytky paliva, mastnoty a oleje. Proto třeba využít jen čerpací stanici, prodejce SsangYong anebo autorizovaný servis SsangYong, který má v myčce zařízení na separaci oleje.
- Použitý motorový olej, brzdová kapalina, kapalina v převodovce, rozmrazovač, baterie a pneumatiky by se měli odevzdat do místních autorizovaných skládek odpadu anebo prodejci a servisu, který má po jejich výměně zákonnou povinnost je odebrat.
- Žádnou z těchto položek nedávejte do nádob na komunální odpad, ani je nevylévejte do kanalizace.
- Každý by se měl starat o ochranu životního prostředí.
- Pomáhejte i vy vašim příspěvkem.
- Pokud používáte na vyčistění povrchu lakované karosérie, bočních zrcátek, předního skla, plastů anebo kůže silný mnohoúčelový, kyselinový anebo alkalický detergent, mohou se objevit změny, vyblednutí barvy anebo rez.

- Pokud se umyje přední sklo hadrem obsahujícím olej anebo vosk, na povrchu předního skla můžete při zapnutí stěračů slyšet divné zvuky a vibrace. Může dojít i ke snížené viditelnosti, odrazu v noci anebo horšímu odstraňování vody z předního skla. Nečistěte přední sklo hadrem obsahujícím olej anebo vosk.
- Abrazivní detergent může poškodit nátěr vašeho vozidla, včetně nárazníku. Nečistěte ani neleštěte vaše vozidlo abrazivním detergentem.
- Kyselinový anebo alkalický detergent může poškodit nátěr hliníkových anebo slitinových kol.
- Pokud se na čištění interiéru používají chemické produkty, mohou změnit některé barvy anebo tvar některých interiérových částí.
- Při čištění interiérových částí nepoužívejte chemické produkty, jako je např. aceton, ředidla smaltu anebo odbarvovač.

Bezpečnostní režim systému

Pokud se v systému objeví kritická chyba anebo nesprávná funkce v hlavním elektrickém anebo palivovém systému, existují ochranná opatření včetně osvětlení výstražné kontrolky motoru a sníženého výkonu motoru (v nejhorším případě vypnutí motoru). To znamená, že systém vstoupil do módu bezpečnosti, aby ochránil hnací systém vozidla.



Nebezpečí

- Při aktivaci bezpečnostního režimu okamžitě odbočte a zastavte vozidlo na bezpečném místě a kontaktujte autorizovaný servis SsangYong. Potom jedte pomalu, anebo nechejte vozidlo odtáhnout do autorizovaného servisu SsangYong podle instrukcí prodejce anebo servisu a nechejte si vozidlo zkontrolovat mechanikem.
- Pokud nadále pojedete v tomto stavu, není možno zachovat normální jízdu z důvodu fixních otáček motoru (ot/min) a vozidlo se může zastavit. Co je však důležitější, další jízda v tomto stavu může poškodit hnací systém.

Tankování do vozidla ze sudů anebo kontejnerů

Z bezpečnostních důvodů (zejména když použijete nekomerční tankovací systémy) musí být palivové kontejnery, pumpy a hadice správně uzemněné.

Za určitých atmosférických podmínek a podmínek průtoku paliva může vzniknout statická elektřina, pokud jsou k pumpě vydávající palivo připojené neuzemněné hadice, zejména plastové.

Proto se doporučuje používat uzemněné pumpy s integrálně uzemněnými hadicemi, přičemž skladovací kontejnery by měli být během všech nekomerčních operací s palivem uzemněné.

Doporučovaná paliva

Vhodné jsou komerčně dostupné, vysoko kvalitní paliva. Kvalita paliva má rozhodující vliv na výstupný výkon, jízdní vlastnosti a životnost motoru. Aditiva obsažená v palivu hrají v této souvislosti důležitou úlohu. Proto byste měli používat jen vysoko kvalitní paliva.

Benzinový motor

Palivo s příliš nízkým oktanovým číslem může způsobit předčasné zapalování (detonaci). KG Mobility Corporation nezodpovídá za žádnou následnou škodu.

Doporučovaná paliva

Typ	Bezolovnatý benzín (oktanové číslo 95 nebo vyšší)
-----	--



Upozornění

- Správné oktanové číslo anebo použití jiného benzínu (bezolovnatého) konzultujte s vaším prodejcem SsangYong anebo autorizovaným servisem SsangYong.



Upozornění

Motor a výfukový systém se poškodí.

- Pro vozidlo nastavené na bezolovnatý benzín nepoužívejte olovnatý benzín.
- Používejte palivo se specifickým anebo vyšším oktanovým číslem, které pro vaši krajinu doporučuje SsangYong.

Toto není pokryté zárukou.

Nepoužívejte metanol

Ve vašem voze TIVOLI GRAND byste neměli používat palivo, které obsahuje metanol (dřevný líh), který nemá kvalifikaci normy EN228 a EN590. Tento typ paliva může snížit výkon vozidla a poškodit prvky palivového systému.

Záruka nepokrývá poškození palivového systému a problémy s výkonem, které jsou způsobené použitím metanolu anebo paliva s obsahem metanolu.

Indikátor řízení motoru

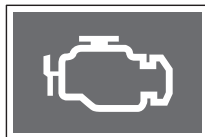

Indikátor kontroly motoru na přístrojovém panelu se rozsvítí tehdy, když palivový systém motoru anebo hlavní elektrický systém nepracuje správně. Důsledkem je to, že výstupní výkon motoru může klesnout, anebo motor přestane pracovat.

V takovém případě si vozidlo dejte zkontrolovat u prodejce SsangYong anebo v autorizovaném servisu SsangYong.

Jiná údržba

Po jízdě na cestě posypanou solí (kalcium chlorid) umyjte spodek vašeho vozidla co nejdříve, abyste zabránili zrezavění.

Když parkujete na cestě pokryté sněhem, na brzdový systém se může nalepit trocha ledu. Led sníží brzdící schopnost vašeho vozidla. Pokud se to stane, jezděte nízkou rychlostí a často používejte brzdu, což odstraní led. Po znovu dosažení brzdící schopnosti jezděte normální rychlostí.



Varování

- Pokud je na stěračích led, spuštění stěračů může způsobit nadměrnou zátěž motoru stěračů a může ho poškodit. Pokud je na stěračích led, stěrače nepouštějte.
- Při jízdě na cestě pokryté sněhem se v každém prostoru kola může vytvořit velká sněhová vrstva. To způsobí, že volant se nemůže volně pohybovat. Proto vrstvu sněhu často odstraňujte.

2. Bezpečnostní jednotky

Tu můžete najít informace o jednotkách, které vám umožňují bezpečnou jízdu s vozidlem a jak tyto zařízení používat.

Obsahuje informace o bezpečnostních pásích, dětském záchytném systému pro kojence a malé děti, airbazích, systému ochrany proti krádeži a varovných systémech.

Bezpečnostní pás

Bezpečnostní pás je základné bezpečnostní zařízení, které chrání cestujícího a zabraňuje zraněním, anebo snižuje riziko zranění v případě nehody.

Pokud si nepřipevníte bezpečnostní pás, anebo pokud si ho připevníte nesprávně, nebude fungovat správně a může vás i zranit.



Varování

- **Všichni cestující si musí před jízdou připnout bezpečnostní pásy. Pokud tak nečiníte, může to vést ke smrtelné nehodě v případě nouze anebo v případě prudkého zabrzdění.**
- **Airbag může zaručit bezpečnost jen v případě, když je bezpečnostní pás zapnutý správně. Když se airbag nafoukne v případě, když nemáte zapnutý bezpečnostní pás, anebo pokud ho máte zapnutý nesprávně, může vás nafouknutý airbag zranit.**

Upozornění pro bezpečnostní pás

Pokud si cestující na sedadle řidiče a na předním sedadle nezapnou bezpečnostní pás, kontrola na přístrojovém panelu bude blikat a ozve se varovný zvukový signál.

Upozornění na zadní sedadlo (levé, střední a pravé) rozsvítí kontrolku anebo zapne zvukový signál podle stavu ve vozidle a podle toho, zda na sedadle někdo sedí anebo ne.

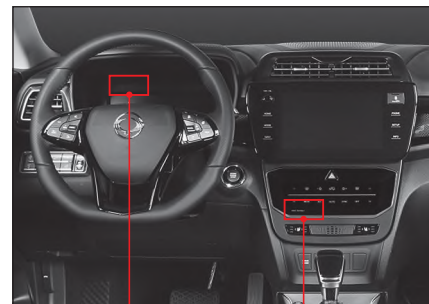

- 1 Kontrolka pro řidiče a cestujícího na předním sedadle.
- 2 Kontrola zadního (levého sedadla).
- 3 Kontrolka zadního (středního sedadla).
- 4 Kontrola zadního (pravého sedadla).

Upozornění na bezpečnostní pás předního sedadla (řidič/cestující)

- Kontrolka a zvukový signál upozornění na bezpečnostní pás se zapnou jen po zapnutí klíče zapalování anebo po nastartování motoru.
- Když zapnete klíč zapalování anebo nastartujete motor bez připevněného bezpečnostního pásu, zazní zvukový signál a kontrolka bude blikat asi 6 sekund. Když si tehdy připevníte bezpečnostní pás, zvukový signál se vypne a po zbylém čase bude svítit kontrolka.
- Když zapnete klíč zapalování anebo nastartujete motor s připevněným bezpečnostním pásem, bude blikat jen kontrolka asi 6 sekund.
- Když si připnete a potom odepnete bezpečnostní pás, zazní zvukový signál a kontrolka bude blikat asi 6 sekund. V případě sedadla cestujícího však kontrolka a zvukový signál nebudou fungovat ani když se bezpečnostní pás zapne a odepne.
- Když jedete s vozidlem rychlostí asi 10 km/h anebo více a nemáte zapnutý bezpečnostní pás, kontrolka se rozsvítí asi na 100 sekund a zazní zvukový signál. Po 100 sekundách se varovný signál vypne a bude svítit jen kontrolka.

Upozornění na bezpečnostní pás zadního sedadla (levé/střední/pravé) *

- Kontrolka upozornění na bezpečnostní pás zadního sedadla se po zapnutí klíče zapalování rozsvítí na 70 sekund bez ohledu na to, zda na sedadlech někdo sedí anebo ne, ale zvukový signál nezazní.
- Senzor cestujícího sedícího na zadním sedadle rozeznává, zda na příslušném sedadle (levém, středním, pravém) někdo sedí, když se po zapnutí klíče zapalování zapne a potom odepne bezpečnostní pás.
- Když se bezpečnostní pás zapne po rozsvícení kontrolky na 70 sekund po zapnutí klíče zapalování, příslušná kontrolka zhasne.
- Když se bezpečnostní pás zapne a potom odepne, když jedete s vozidlem rychlostí asi 10 km/h anebo méně, příslušná kontrolka bude nadále svítit, až dokud se bezpečnostní pás nezapne. Tehdy nezazní zvukový signál.
- Když se bezpečnostní pás zapne a potom odepne při rychlosti vozidla 10 km/h anebo víc, příslušná kontrolka bude nadále blikat až do té doby, dokud se bezpečnostní pás nezapne a zvukový signál bude znít 70 sekund.
- Obsazení zadního sedadla se resetuje, když se zadní dveře otevřou a zavřou, přičemž vozidlo stojí (rychlost 0 km/h) a spínač zapalování je zapnutý.



Upozornění

- **Varování pro bezpečnostní pás cestujícího funguje jen tehdy, když je detekovaný cestující na předním sedadle. Když cestující na předním sedadle sedí nepřiměřeně anebo je příliš malý, senzor ho nemusí detekovat.**
- **Pokud na přední sedadlo cestujícího položíte nějaký předmět, senzor detekce se může spustit a zapne se Varování pro přední sedadlo.**
- **Pokud kontrolka svítí a zvukový signál zní i po zapnutí bezpečnostního pásu, nechte si vozidlo zkontrolovat v autorizovaném servisu SsangYong.**

Poznámka

- **Varování pro bezpečnostní pás funguje až do zapnutí bezpečnostního pásu podle podmínek ve vozidle.**
- **Když je řadicí páka v poloze zpátečka (R) na 1,5 sekundy anebo delší, Varování (upozornění) na bezpečnostní pás nefunguje.**

Zapnutí bezpečnostního pásu

- 1 Na sedadle seďte ve vzpřímené poloze, abyste měli bedra opřená o opěradlo.
- 2 Chyťte sponu bezpečnostního pásu a pomalu ji tahejte směrem k zámku.



! Varování

- Bezpečnostní pás nesmí být pokroucený. Pokud je bezpečnostní pás pokroucený, nemůže v případě nehody správně distribuovat náraz.

Poznámka

- Když je bezpečnostní pás zamknutý a nejde s ním pohnout, trochu ho uvolněte a zatáhněte ho pomalu anebo silně. V některých případech budete muset potáhnout bezpečnostní pás silně asi na 2-3 sekundy, aby se pohnul.

- 3 Když je popruh bezpečnostního pásu natáhnutý přes hrudník a spodní popruh skrz bedra, vložte sponu do zámky, až kým necvakne.



! Varování

- Bezpečnostní pás si upevníte tak, aby ramenní popruh vedl okolo hrudníku. Když budete mít ramenní část bezpečnostního pásu okolo krku, v případě nehody vám bezpečnostní pás může způsobit vážné zranění.
- Umístěte popruh bezpečnostního pásu co nejnižše pod břišní oblast. Když bude bezpečnostní pás vést přes břišní oblast, v případě nehody vznikne náraz, což bude mít za následek vážné zranění.
- Zatáhnete sponu bezpečnostního pásu, abyste se ubezpečili, že je pevně upevněná v zámku.

- 4 Pokud je to potřebné, upravte výšku popruhu bezpečnostního pásu upravovacím zařízením.
- 5 Upravte si popruh bezpečnostního pásu na hrudníku a na bedrech, aby nebyl příliš volný.



! Varování

- Nedávejte si bezpečnostní pás výše, než je tělo, ani ho nemějte uvolněný. V případě srážky anebo nehody může tělo vyklouznout spod pásu, což bude mít za následek zranění.

Odepnutí bezpečnostního pásu

- 1 Když chcete bezpečnostní pás odepnout, stiskněte červené tlačítko na zámku a vytáhněte sponu ze zámku.



- 2 Podržte sponu pásu a nechte popruh pomalu se navinout.

Práce s bezpečnostním pásem

Úprava výšky předního bezpečnostního pásu

Vy si může nastavit výšku ukotvení ramenního pásu tak, aby vám pás nešel přes krk.

Varování

- Výšku bezpečnostního pásu si nastavujte před jízdou.

- 1 Stiskněte vrchní část zařízení nastavujícího výšku bezpečnostního pásu a držák bezpečnostního pásu posouvejte směrem nahoru nebo dolů.



- 2 Uvolněte jej v požadované poloze. Nyní je držák bezpečnostního pásu upevněný.

Uložení zadního bezpečnostního pásu

Pokud zadní bezpečnostní pásy nepoužíváte, anebo pokud chcete sklopit opěradlo zadního sedadla, vložte bezpečnostní pás do úchytky na stěně, jako to vidíte na obrázku.

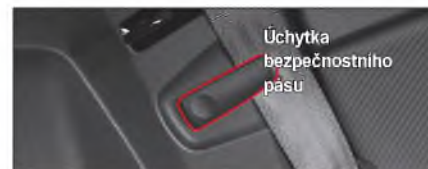

Upozornění

- Pokud chcete bezpečnostní pás opět použít, nejprve vytáhněte popruh z úchytky. Pokud zatáhnete bezpečnostní pás, když je popruh stále v úchytce, může to poškodit popruh anebo bezpečnostní pás.

Uložení zadní spony

Pokud zadní bezpečnostní pásy nepoužíváte, vložte sponu do otvoru pro sponu, jako to vidíte na obrázku.



Uložení zadního středního bezpečnostního pásu

Pokud zadní střední bezpečnostní pás nepoužíváte, vždy uložte pomocnou sponu do pomocného zámku.

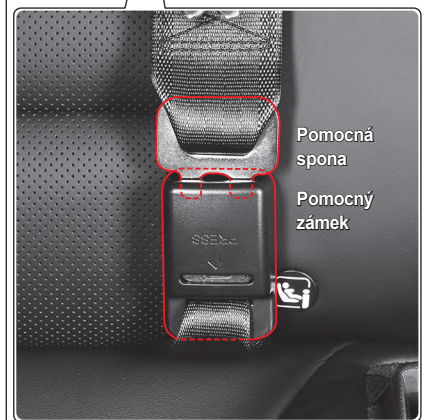
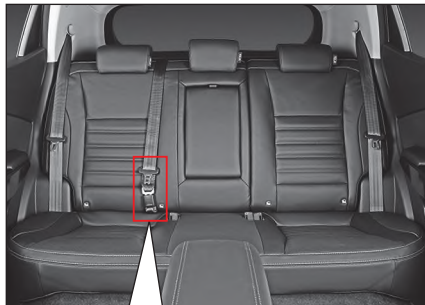

Uvolnění zadního středního bezpečnostního pásu

- 1 Stiskněte drážku (1) na pomocném zámku střední sponu na zadním sedadle.



- 2 Podržte pomocnou sponu (2) a nechte pás pomalu zavinout.

! Varování

- Když se pomocná spona navíjí příliš rychle, může zranit vedle sedícího spolucestujícího.
- Nedovolte, aby dítě opakovaně vytahovalo a uvolňovalo pomocnou sponu.

Jak upevnit (2-bodový) bezpečnostní pás na zadním středním sedadle

- 1 Vytáhněte pás so sponou na boční straně sedadla.

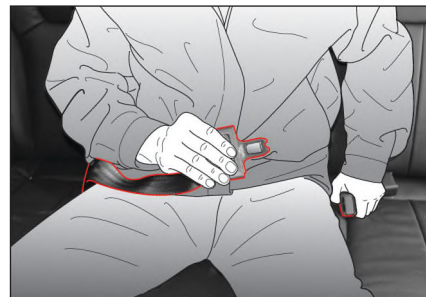

! Varování

- Přetáhněte si bederní část pásu co nejnižší přes bedra. Nedávejte si ho přes pás. V případě nehody může bezpečnostní pás vyvinout tlak na vaše břicho. Toto může způsobit vážně vnitřní zranění.



Pokud chcete bezpečnostní pás prodloužit, podržte kovovou sponu v pravém úhlu k pásu a pás zatáhněte. Pokud chcete bezpečnostní pás zkrátit, zatáhněte volný konec pásu směrem od spony, potom zatáhněte svorku pásu a vyrovnejte visící část.

- 2 Zasuňte kovovou sponu do zámku, až dokud necvakne. Přetáhněte si pás co nejnižší přes bedra, nikdy ne okolo vašeho břicha.

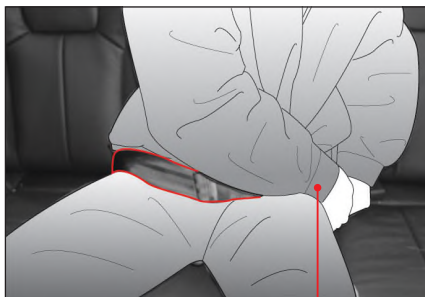

- 3 Pokud je pás příliš pevný, anebo pokud je na vašich bedrech uvolněný, upravte si jej.
4 Když chcete bezpečnostní pás odepnout, stiskněte červené tlačítko na zámku.

Jak upevnit (3-bodový) bezpečnostní pás na zadním středním sedadle

- 1 Vytáhněte sponu z navijáče. Když se bezpečnostní pás při vytáhnutí zablokuje, úplně jej vytáhněte z navijáče a poté jej zatáhněte do požadované délky.

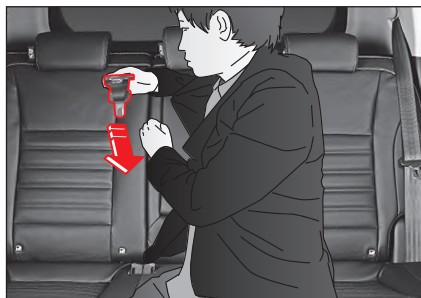

- 2 Zasuňte kovovou sponu do mini zámku, až dokud necvakne.



- 3 Přetáhněte si ramenní část pásu přes tělo a bederní část pásu co nejnižší přes bedra. Zasuňte kovovou sponu do zámku, až dokud necvakne.
4 Zatáhněte sponu, abyste se ujistili, že je správně zamknutá. Uvolněný pás dramaticky snižuje ochranu cestujícího.
5 Když chcete bezpečnostní pás odepnout, stiskněte červené tlačítko na zámku.

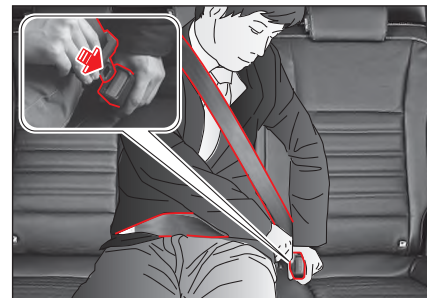

Předepínač bezpečnostního pásu a omezovač zátěže

Předepínač bezpečnostního pásu a omezovač zátěže jsou zařízení, které se aktivují zároveň při nafouknutí airbagů před sedadlem řidiče a cestujícího na předním sedadle, což zvyšuje bezpečnostní účinek bezpečnostního pásu a airbagu.

Předepínač

Předepínač bezpečnostního pásu je ochranné zařízení, které okamžitě potáhne zpět bezpečnostní pás na hrudníku a bedrech cestujícího a přitáhne cestujícího k sedadlu, takže zabrání tomu, aby cestující přepadl směrem dopředu v případě silné čelní srážky.

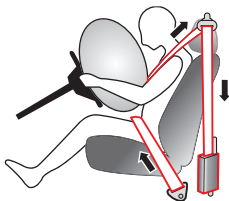

Nebezpečí

- Předepínač bezpečnostního pásu je navrhnutý tak, že se aktivuje jen jedenkrát. Po jeho aktivaci vyměňte bezpečnostní pás.

Omezovač zátěže

Omezovač zátěže bezpečnostního pásu je ochranné zařízení, které uvolňuje bezpečnostní pás okamžitě po srážce vozidla, čím zabrání druhotnému zranění v důsledku úderu pásu.

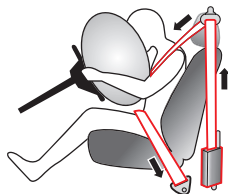

Upevnění bezpečnostního pásu těhotnou ženou

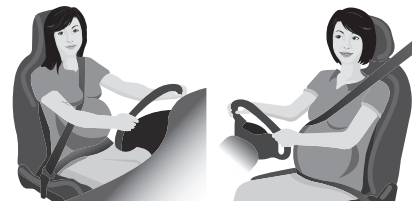

Varování

- Pro těhotnou ženu je řízení nebezpečné, takže pokud můžete, v tomto stavu neřídte. Pokud se tomu není možno vyhnout, poraďte se s vaším lékařem o opatřeních a upevnění bezpečnostního pásu během těhotenství.
- Bezpečnostní pás si zapněte před jízdou. Nehoda bez zapnutého bezpečnostního pásu může být nebezpečná pro ženu i pro plod.
- Když si těhotná žena zapíná bezpečnostní pás, pás nesmí přecházet přes břicho. Pokud pás stlačí břicho těhotné ženy, srážka vozidla anebo náhle zabrzdění může být nebezpečné pro těhotnou ženu i pro plod.

Varování pro bezpečnostní pás



Varování

Kojenci, malé děti, těhotné ženy anebo pacienti

- Pro kojence anebo malé dítě by se měl používat dětský záchytný systém. Trojbodový bezpečnostní pás je navrhnutý pro osobu, která je vyšší než 140 cm.
- V případě náhlého zastavení anebo nehody, pokud je těhotná žena anebo pacient připoutaný bezpečnostním pásem, na břicho anebo jiné části těla může působit velká síla. Před použitím bezpečnostního pásu se třeba poradit s lékařem.

Poloha a způsob zapnutí bezpečnostního pásu

- Bezpečnostní pás je navrhnutý jen pro jednu osobu. Dvě anebo více osob by neměly používat jeden bezpečnostní pás.
- Pokud je poloha bezpečnostního pásu nesprávná, není možné ho zapnout správně. Před jízdou vždy upravte sedadla do normální polohy.

- Bezpečnostní pás si zapněte ve vzpřímené poloze na sedadle a opírejte se bedry o podušku opěradla. Pokud je bezpečnostní pás příliš vysoko, anebo je volný, tělo může vyklouznout z popruhu na rameni anebo na břiše, což může mít za následek vážné zranění anebo úmrtí.
- V případě silného nárazu, když je bezpečnostní pás zapnutý a opěradlo sedadla je sklopené příliš nízko, tělo může vypadnout spod pásu, čím se pás dostane okolo krku, což může způsobit vážné zranění.
- Pokud bezpečnostní pás přechází okolo krku, v případě nehody může způsobit vážné zranění. Ubezpečte se, že trojbodový bezpečnostní pás je zapnutý tak, aby popruh vedl přes hrudník k bedrům.
- Nedávejte si ruku pod bezpečnostní pás. V takovém případě nebude moc při nehodě bezpečnostní pás účinně zablokovat tělo před přepadnutím dopředu. Můžete přijít k zranění hlavy anebo krku a náraz na žebra, které jsou slabší, klíční kost, se mohou zranit.
- Když ramenní popruh pásu vede přes břicho, tělo může vypadnout spod pásu, anebo na břicho bude působit silný náraz, což může způsobit vážné zranění, např. přetřhnutí střev.

- Když vložíte sponu do jiného zámku, než je příslušný zámek, bezpečnostní pás nebude upevněn správně a nemůže účinně ochránit tělo.
- Mimo to, pokud je bederní popruh dvojbodového bezpečnostního pásu příliš volný, anebo pokud je bezpečnostní pás upevněn nesprávně, např. pokud je pokroucený, v případě nehody může způsobit smrtelné zranění.

Zákaz modifikace bezpečnostního pásu a zákaz připojení nelegálních předmětů

- Modifikovaný bezpečnostní pás nemůže zaručit bezpečnost. Bezpečnostní pás nikdy nemodifikujte.
- Nevhodná manipulace s bezpečnostními jednotkami může negativně ovlivnit anebo zrušit fungování jednotek. Nechte si provést servis bezpečnostních jednotek v autorizovaném servisu SsangYong, kde mají potřebné odborné znalosti, vědomosti a speciální nástroje.
- Pokud připojíte na bezpečnostní pás pomocné zařízení anebo jiné příslušenství, bezpečnostní pás nebude fungovat správně. Nikdy nepřipojujte na bezpečnostní pás pomocné zařízení anebo jiné příslušenství.
- Neuvolňujte bezpečnostní pás tak, že ho připevníte svorkou anebo sponou. V případě nehody to může způsobit smrtelné zranění v důsledku druhotného nárazu.

Kontrola a fungování bezpečnostního pásu a význam bezpečné jízdy

- Dávejte pozor, aby se do zámku bezpečnostního pásu nedostaly cizí látky.
- Pokud jsou bezpečnostní pás a příslušné komponenty poškozené, bezpečnostní pás nebude fungovat normálně. Bezpečnostní pás kontrolujte často, abyste zjistili, zda není poškozený a zabezpečili normální funkčnost. Pokud zjistíte jakoukoli abnormalitu, okamžitě nechte provést servis bezpečnostního pásu v autorizovaném servisu SsangYong.
- Pokud byl v případě nehody vyvinutý silný náraz na bezpečnostní pás atd., dejte si bezpečnostní pás zkontrolovat a v případě potřeby ho vyměňte za nový, a to i tehdy, když nevidíte žádnou abnormalitu. Pokud vidíte abnormalitu, zkontrolujte a vyměňte i předepínač a ukotvení bezpečnostního pásu.
- Dávejte pozor, aby bezpečnostní pás nebyl znečištěný lakem, olejem, chemikáliemi a zejména kyselinou z baterie. Bezpečnostní pás čistěte pozorně s použitím neutrálního detergentu a vody. Pokud je popruh roztřepený, kontaminovaný anebo poškozený, vyměňte ho.

- Do oblečení anebo do kapes si nedávejte žádný tvrdý ani ostrý předmět, který by se mohl dostat do kontaktu s bezpečnostním pásem.
- Bezpečnostní pás může snížit riziko vážného zranění. Nemůže však celkem odblokovat smrtelné a jiné zranění. Toto si dobře uvědomte a jezděte opatrně.

Dětský zádržný systém pro kojenec anebo dítě malého věku

Kojenec anebo malé dítě, které nemůže používat trojbodový bezpečnostní pás, musí sedět na zadním sedadle v dětském záchytném systému pro kojenec anebo malé dítě, jehož kvalita je certifikovaná vládou.

Pokud kojeneček anebo malé dítě sedí na předním sedadle, nemůže být ochráněn před nafouknutým airbagem anebo jiným nárazem v případě srážky vozidla.



Varování

Sezení kojenec anebo malého dítěte

- Nenechávejte kojenec anebo malé dítě sedět na předním sedadle. Může to v případě srážky způsobit vážné zranění anebo úmrtí při nárazu nafouknutého airbagu při předním sedadle.
- Neřídte s kojenecem anebo malým dítětem v náručí anebo na vašem klíně. Může to způsobit v případě srážky smrtelné zranění kojenec anebo malého dítěte.
- Pokud je cestující, který je menší než 140 cm, připoutaný trojbodovým bezpečnostním pásem, bezpečnostní pás nemůže plně fungovat. V takovém případě použijte a instalujte dětský záchytný systém, který je vhodný pro fyziognomii cestujícího.

Instalace dětského záchytného systému

- Nikdy nepoužívejte dětský záchytný systém otočený proti směru jízdy na sedadle chráněném AKTIVNÍM AIRBAGEM před ním, může dojít ke SMRTI nebo vážnému zranění DÍTĚTE.

- Použijte dětský záchytný systém pro kojenec anebo malé dítě, který přešel certifikací a bezpečnostní kontrolou vykonanou státní certifikační agenturou. Při instalaci a opatřeních pro dětský záchytný systém sledujte manuál výrobce.
- Pokud je dětský záchytný systém pro kojenec anebo malé dítě instalovaný nesprávně, nemůže poskytovat příslušnou ochrannou funkci. V takovém případě to může mít v případě nehody za následek vážné riziko.
- Pokud není dětský záchytný systém pro kojenec anebo malé dítě kompletně upevněn, v případě srážky může kojenec anebo malé dítě utrpět vážné anebo smrtelné zranění.
- Nikdy nedávejte dětský záchytný systém otočený dozadu na přední sedadlo s airbagem.
- Položte dětský záchytný systém pro kojenec anebo malé dítě na levou anebo pravou stranu zadního sedadla, kde je trojbodový bezpečnostní pás. Pokud ho položíte na přední sedadlo, nafouknutý airbag může způsobit smrtelné zranění.
- Když je dětský záchytný systém pro kojenec anebo malé dítě instalovaný na zadním sedadle vozidla s bočním airbagem, položte systém co nejdál ode dveří. V opačném případě může nafouknutý airbag způsobit kojenec anebo malému dítěti vážné anebo smrtelné zranění.
- Když je dětský záchytný systém pro kojenec anebo malé dítě instalovaný na zadním sedadle vozidla s trojbodovým bezpečnostním pásem, dávejte pozor, aby bezpečnostní pás nevedl přes krk anebo tvář kojenec anebo malého dítěte.

Použití dětského záchytného systému

- Když se používá dětský záchytný systém pro kojenec anebo malé dítě, dodržujte instrukce výrobce. Pokud tak neuděláte, může to mít v případě nehody za následek smrtelné zranění.
- Po instalování dětského záchytného systému pro kojenec anebo malé dítě se ubezpečte, že je správně upevněné.
- Ujistěte se, že dětský záchytný systém je správně upevněn tak, že s ním budete hybat různým směrem ještě předtím, než do něho posadíte kojenec anebo malé dítě.

Práce s dětským záchytným systémem

- Nevozte dětský záchytný systém pro kojenec anebo malé dítě ve vozidle bez instalace anebo upevnění. Pokud tak neuděláte, náraz volného dětského záchytného systému může v případě prudkého zabrzdění anebo nehody způsobit zranění cestujícími.



Upozornění

- Tyto informace vám mají pomoci pochopit potřebu používání dětského záchytného systému pro kojenec anebo malé dítě. Využívejte tyto informace pro referenční účely.
- Když se používá dětský záchytný systém pro kojenec anebo malé dítě, instalujte a používejte ho podle manuálu výrobce, který poskytne výrobce.

Bezpečnost kojence a dítěte

Dětské sedadlo

Děti, které jsou příliš malé na to, aby mohly použít bezpečnostní pás, musí být správně připoutané v dětském záchytném systému.

Varování

- Nikdy nedávejte dětský záchytný systém otočený dozadu na přední sedadlo s předním airbagem.
- Nafouknutý airbag před sedadlem cestujícího může způsobit náraz do dětského záchytného systému otočeného dozadu a usmrtit dítě.
- Používejte jen kvalifikované dětské záchytné systémy. Dodržujte instrukce výrobce pro instalaci a používání dětského záchytného systému.
- Při jízdě si nedávejte dítě na kolena. Nebudete moci odolat tlaku v případě nehody. V takovém případě může být dítě stlačené mezi vámi a částmi vozidla.
- Pamatujte si, že dětský záchytný systém v uzavřeném vozidle se může velmi zahřát. Před posazením dítěte do dětského záchytného systému zkontrolujte povrch sedadla.
- Když dětský záchytný systém nepoužíváte, odneste ho z vozidla, anebo ho připeňte bezpečnostním pásem, aby se nepřevrátil v případě náhlého zastavení anebo nehody.
- Když instalujete dětský záchytný systém, dbejte na to, aby bezpečnostní pás nešel přes krk dítěte.

Tabulka informací v manuálu vozidla pro instalaci vhodných dětských záchytných systémů pro různé polohy sezení.



Dětské sedadlo otočené dozadu



Dětské sedadlo otočené dopředu



TYP A



TYP B

Podsedák

Hmotnostní skupina	Obrázek záchytného zařízení	Cestující na předním sedadle		Zadní střední sedadlo	Zadní krajní sedadlo
		Airbag off	Airbag on		
0 – do 10 kg (0–9 měsíců)	Dětské sedadlo otočené dozadu	U	X	U	U
0+ – do 13 kg (0–2 roky)	Dětské sedadlo otočené dozadu	U	X	U	U
I ~ 9 až 18 kg (9 měsíců ~ 4 roky)	Dětské sedadlo otočené dozadu/dopředu	U	X	U	U
II ~ 15 až 25 kg (4 roky ~ 6 let)	Podsedák	U	U	U	U
III ~ 22 až 36 kg (6 let ~ 12 let)	Podsedák	U	U	U	U

※ Dětský záchytný systém je klasifikovaný do 5 skupin podle ECE R44.

POZNÁMKA:

U: Vhodný pro „univerzální“ kategorii záchytných systémů, schválený pro použití v dané hmotnostní skupině.

UF: Vhodný pro „univerzální“ kategorii záchytných systémů otočených dopředu, schválený pro použití v dané hmotnostní skupině.

L: Vhodný pro konkrétní dětské záchytné systémy uvedené v příloženém Seznamu. Tyto záchytné systémy mohou představovat „polo univerzální“ kategorie.

X: Poloha sedadla není vhodná pro děti v dané hmotnostní skupině.

Tabulka informací v manuálu vozidla pro instalaci vhodných dětských záchytných systémů ISOFIX pro různé polohy ISOFIX

Hmotnostní skupina	Velikostní třída	Upevnění	Polohy ISOFIX ve vozidle		
			Cestující na předním sedadle	Zadní střední sedadlo	Zadní krajní sedadlo
DETSKÉ VAJÍČKO	F (1)	ISO/L1	X	X	X
	G (1)	ISO/L2	X	X	X
SKUPINA 0 DO 10 KG	E (2)	ISO/R1	X	X	IL
SKUPINA 0+ DO 13 KG	E (2)	ISO/R1	X	X	IL
	D (2)	ISO/R2	X	X	IL
	C (2)	ISO/R3	X	X	IL
SKUPINA I 9 AŽ 18 KG	D (2)	ISO/R2	X	X	IL
	C (2)	ISO/R3	X	X	IL
	B (3)	ISO/F2	X	X	IUF/IL
	B1 (3)	ISO/F2X	X	X	IUF/IL
	A (3)	ISO/F3	X	X	IUF/IL

POZNÁMKA: Vysvětlivky písmen v nahore uvedené tabulce.

IUF: Vhodné pro dětské záchytné systémy ISOFIX otočené dopředu univerzální kategorie, schválený pro použití v dané hmotnostní skupině.

IL: Vhodné pro konkrétní dětské záchytné systémy ISOFIX (CRS), které jsou uvedené v připojeném Seznamu.

Tyto ISOFIX CRS jsou pro kategorie „specifické vozidlo“, „omezené“ anebo pro „polo univerzální“ kategorie.

X: Poloha ISOFIX, která není vhodná pro dětské záchytné systémy ISOFIX v této hmotnostní skupině a/nebo v této velikostní třídě.

- (1) Některá dětská sedadla jsou umístěná příčně přes dvě sedadla. Ubezpečte se, že nohy dítěte jsou otočené směrem ke dveřím.
- (2) Při instalaci dětského záchytného systému otočeného dozadu posuňte přední sedadlo úplně dopředu. Potom posuňte opěradlo předního sedadla tak, jak je to uvedené v manuálu pro dětský záchytný systém.
- (3) Když použijete dětský záchytný systém otočený dopředu, neposouvejte pro bezpečnost dítěte přední sedadlo dozadu víc než do poloviny. Mimo to nesklápějte opěradlo předního sedadla příliš dozadu (max. 25°) a zvedněte jej co nejvýše.

Seznam vhodných univerzálních dětských záchytných systémů (CRS)

Přečtěte si prosím pozorně instalační manuál vašeho dětského záchytného systému.

Hmotnostní skupina		Dětský záchytný systém	Vlastnosti
0	< 10 kg	-	-
0+	< 13 kg	Maxi Cosi CabrioFix	S pásy, otočený dozadu
I	9 až 18 kg	Römer King II LS	S pásy, otočený dopředu
II	15 až 25 kg	Römer KidFix XP	S pásy, otočený dopředu
III	22 až 36 kg	Römer KidFix XP	S pásy, otočený dopředu

Seznam vhodných dětských záchytných systémů ISOFIX (CRS)

Přečtěte si prosím pozorně instalační manuál vašeho dětského záchytného systému.

Hmotnostní skupina		Dětský záchytný systém	Vlastnosti
0	< 10 kg	-	-
0+	< 13 kg	Maxi Cosi CabrioFix & FamilyFix	ISOFIX a podpora nohy směřující dozadu
I	9 až 18 kg	Römer Duo+	ISOFIX a Top Tether otočený dopředu
II	15 až 25 kg	Römer KidFix XP	ISOFIX a pás otočený dopředu
III	22 až 36 kg	Römer KidFix XP	ISOFIX a pás otočený dopředu

Tabulka informací v manuálu vozidla pro instalaci dětských záchytných systémů i-Size v různých polohách sezení

Poloha sezení	Dětské záchytné systémy i-Size
Přední krajní sedadlo spolucestujícího	X
Zadní krajní sedadlo, levé	i-U
Zadní krajní sedadlo, pravé	i-U
Zadní střední sedadlo	X

Vysvětlivky písmen v nahoře uvedené tabulce:

- i-U: Vhodné pro „univerzální“ dětské záchytné systémy i-Size otočené dopředu a dozadu. (Platná poloha pro dětské záchytné systémy otočené dopředu a dozadu je schválena podle ECE R129.)
- i-UF: Vhodné jen pro „univerzální“ dětské záchytné systémy i-Size otočené dopředu.
- X: Poloha sezení není vhodná pro „univerzální“ dětské záchytné systémy i-Size. (Platná poloha pro dětské záchytné systémy je schválena podle ECE R129.)

Ilustrace dětských zádržných systémů (CRS) upevněných bezpečnostním pásem

Dětské sedadlo otočené dopředu



Připoutejte dětský záchytný systém bezpečnostním pásem, jako to vidíte na obrázku.

Upozornění

- Při instalaci dětského záchytného systému dodržujte instrukce výrobce.

Varování

Sedadlo v autě použijte jen v případě, pokud jsou splněné následující podmínky.

Dětské sedadlo se nemusí chovat tak, jak je to uvedené, což může vést k vážnému zranění.

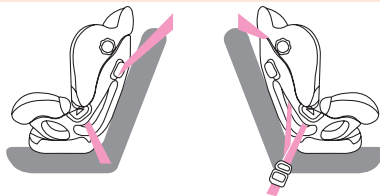

- Přesvědčte se, že zámek bezpečnostního pásu je správně vysunutý.
- Přesvědčte se, zda není bezpečnostní pás příliš volný nebo pokroucený.
- Přesvědčte se, zda se sedadlo při hře dítěte nehýbe všemi směry.
- Úhel opěradla nemůžete nastavit v případě, pokud je na sedadle dětská sedačka. Pokud se tak pokusíte udělat, bezpečnostní pás bude uvolněný, což může způsobit zranění. Úhel opěradla nastavujte vždy před instalováním dětské sedačky.

Dětské sedadlo otočené dozadu

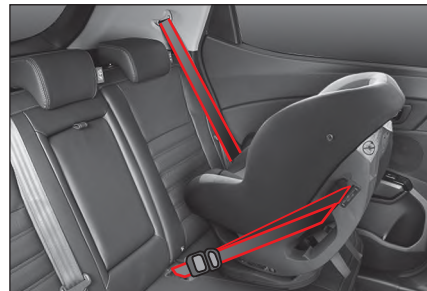

Připoutejte dětský záchytný systém bezpečnostním pásem, jako to vidíte na obrázku.

Upozornění

- Nikdy neinstalujte dětský záchytný systém otočený dozadu na přední sedadlo bez toho, abyste se ubezpečili, že přední airbag je deaktivovaný. Společnost KG Mobility Corporation doporučuje umístit dětský záchytný systém na zadní sedadlo.

Při instalaci dětského záchytného systému upravte úhel opěradla podle potřeby.

! Varování

Dětský záchytný systém používejte jen v případě, když jsou splněné následující podmínky.

Dětský záchytný systém nemusí fungovat tak, jak je to stanovené, takže může způsobit vážně zranění.

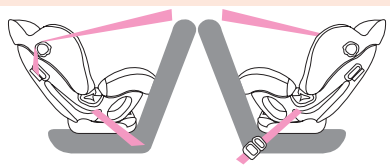

- Přesvědčte se, že zámek bezpečnostního pásu je správně vysunutý.
- Přesvědčte se, že bezpečnostní pás není uvolněný ani pokroucený.
- Zkontrolujte, zda je úhel opěradla nastavený na polohu 4.
- Přesvědčte se, zda se sedadlo při hře dítěte nehýbe všemi směry.
- Přesvědčte se, že bezpečnostní pás vede oproti opěradlu a že je upevněn v zámku.

Zabezpečení dětského záchytného systému systémem „ISOFIX/i-Size a systémem „Tether Anchorage““

Systém ISOFIX/i-Size je standardní způsob upevnění dětského sedadla, který eliminuje potřebu používat standardní bezpečnostní pás pro dospělých na zabezpečení sedadla ve vozidle.

Toto umožňuje o mnoho bezpečnější a pozitivně umístění s další výhodou, kterou je lehčí a rychlejší instalace. Sedadlo ISOFIX/i-Size může být instalované jen v případě, pokud je schválené v souladu s požadavky ECE R44 anebo ECE R129.

Umístění spodního ukotvení a Top Tethera ISOFIX/i-Size

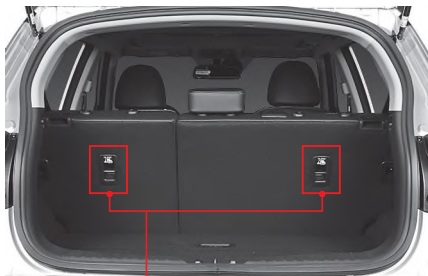

- 1 Dvě spodní ukotvení ISOFIX/i-Size jsou instalované na spodní straně opěradla na každém krajním sedadle, jak to vidíte na obrázku.
- 2 Spodní ukotvení ISOFIX/i-Size je možno najít podle symbolu, který je na vrchu.

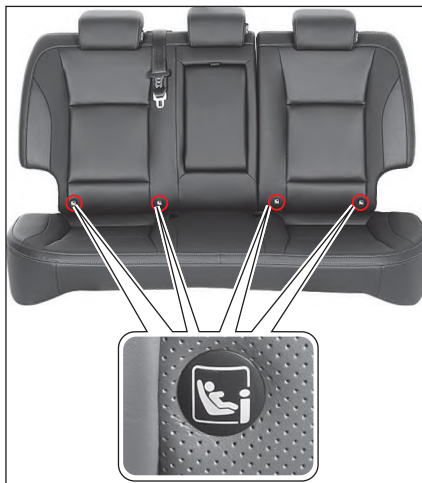

- 3 Dva Top Tethery ISOFIX/i-Size (pro EURO krajiny) anebo tři Top Tethery ISOFIX/i-Size (Austrálie) jsou instalované v horní části opěradla.

Jak používat spodní ukotvení ISOFIX/i-Size

Spodní ukotvení ISOFIX/i-Size uvidíte tehdy, když rozšíříte prostor mezi opěradlem a sedákem.



- 1 Nyní vidíte spodní ukotvení ISOFIX/i-Size.

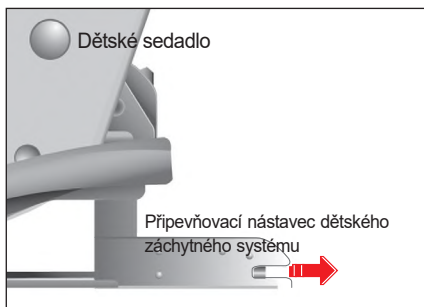

- 2 Zasuňte přípevňovací nástavce dětského záchytného systému do spodního ukotvení ISOFIX/i-Size, až dokud nekliknou.
- 3 Nastavte úhel opěradla podle přání.

Varování

- Když používáte spodní ukotvení ISOFIX/iSize, ubezpečte se, že okolo tyče nejsou žádné překážky a že bezpečnostní pás není nikde zachycený.
- Pohýbejte dětským záchytným systémem, abyste se přesvědčili, zda je bezpečně upevněný. Přečtěte si instrukce výrobce pro daný dětský záchytný systém.
- Neinstalujte dětský záchytný systém v případě, pokud by bránil manipulaci s předním sedadlem.

Jak používat Top Tether

- 1 Nastavte úhel opěradla podle přání.



- 2 Připojte konektor Top Tethera v dětském záchytném systému k Top Tetheru na opěradle sedadla v druhé řadě.
- 3 Bezpečně upevněte dětský záchytný systém upravením popruhu v konektore Top Tethera.

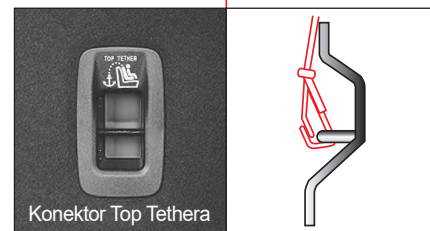
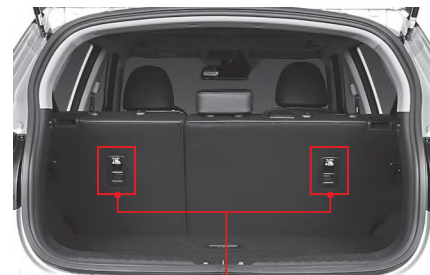

Varování pro dětský záchytný systém

- **Používejte jen oficiálně schválený dětský záchytný systém.**
Společnost KG Mobility Corporation nezodpovídá za zranění osoby ani za poškození majetku způsobené chybou dětského záchytného systému.
- **Tyto sedadla odpovídají normě ECE R44 anebo ECE R129.**
- **Používejte dětský záchytný systém jen takového typu a velikosti, který je vhodný pro vaše dítě.**
- **Používejte dětský záchytný systém jen v příslušném místě.**
- **Dětský záchytný systém má 5 kategorií podle hmotnosti, jako je to uvedené dále, podle ECE R44:**
SKUPINA 0: 0 ~ 10 kg
SKUPINA 0+: 0 ~ 13 kg
SKUPINA I: 9 ~ 18 kg
SKUPINA II: 15 ~ 25 kg
SKUPINA III: 22 ~ 36 kg
- **Skupina 0 a 0+**
Dětský záchytný systém otočený dozadu na zadním sedadle.
- **Skupina I**
Dětský záchytný systém otočený dozadu anebo dopředu na zadním sedadle.
- **Skupina II a III**
Podsedák na zadním sedadle s připojitelným bezpečnostním pásem.
Vždy dodržujte a sledujte instrukce výrobce podsedáku.

- **i-Size: dětské sedadlo se schváleným i-Size musí splňovat, pokud jde o instalaci a bezpečnost, požadavky předepsané normou ECE R129. Výrobci dětských sedadel vám umí říci, která sedadla mají pro toto vozidlo schválený i-Size.**



Upozornění

- **Top Tether je doplňkové zařízení na zabezpečení dětského záchytného systému po jeho připevnění spodními úchytkami. Proto nezabezpečujte dětský záchytný systém jen pomocí Top Tethera. Zvýšená zátěž může způsobit zlomení háků anebo ukotvení, a tím i vážné zranění anebo úmrtí.**
- **Pokud dětský zádržný systém není bezpečně připevněn k vozidlu a dítě není v dětském zádržném systému správně připoutané, může při srážce utrpět vážné anebo smrtelné zranění. Při instalaci vždy dodržujte instrukce výrobce.**
- **Přesvědčte se, že spony dětského záchytného systému jsou zachycené ve spodních úchytkách. V takovém případě uslyšíte „kliknutí“.**
- **Pás dětského záchytného systému nemusí fungovat správně v případě, pokud není připojený ke správnému Top Tetheru.**
- **Přesvědčte se, že dětský záchytný systém je správně upevněn tak, že s ním pohýbete různými směry.**
- **Nesprávně instalovaný dětský záchytný systém může způsobit nečekané zranění.**

Airbag*

Airbag je doplňkové bezpečnostní zařízení, které se okamžitě nafoukne v případě srážky vozidla a chrání cestujícího před nárazem.

Systém airbagu se skládá ze senzoru nárazu, kontrolního modulu a airbagu.

Airbag se aktivuje podle několika faktorů, včetně síly a směru srážky vozidla, síly srážky s objektem, rychlosti vozidla a stavu cestujícího.

⚠ Varování

- Airbag je pomocná jednotka, která doplňuje ochrannou funkci bezpečnostního pásu, ale nenahrazuje bezpečnostní pás. Během jízdy musí být zapnuté bezpečnostní pásy.
- Airbag obsahuje elektrické senzory a kontrolní moduly a aktivuje se jen po otočení klíče zapalování do polohy ON, anebo když je motor nastartovaný.
- Airbag je instalovaný v části, která je označená slovem „AIRBAG“. Na místo, kde je instalovaný airbag, nevyvíjejte žádný tlak, nedávejte tam žádný předmět ani příslušenství. Pokud tak učiníte, nafouknutý airbag může způsobit vážné zranění.
- Pokud po instalaci airbagu uplynulo 10 let, dejte si airbag zkontrolovat v autorizovaném servisu SsangYong i v případě, že vizuálně nevidíte žádnou abnormalitu.

Varovný štítek airbagu

Varovný štítek airbagu, který zobrazuje riziko druhotné škody v případě nafouknutí airbagu a bezpečnostní informace, je umístěný na sluneční cloně na straně spolucestujícího. Tyto bezpečnostní informace si přečtěte před jízdou.



⚠ Varování

- Airbag je zařízení, které exploduje určitý druh střelného prachu a okamžitě nafoukne airbag, aby ochránilo cestujícího. Proto v důsledku exploze při nafouknutí airbagu vznikne hluk, žár a dým.
- Cestující může při nafouknutí airbagu utrpět popáleniny. V některých případech může cestující z nafouknutého airbagu utrpět zranění jako je např. zhmožděnina, zlomenina kosti, odřeninu anebo úder do tváře a mohou vzniknout druhotné škody jako např. rozbité sklo.

Kontrolka airbagu

Kontrolka airbagu se rozsvítí po otočení klíčem v zapalování do polohy ON a zhasne v případě, pokud v systému airbagu není žádná abnormalita.



⚠ Varování

- Pokud kontrolka airbagu stále svítí, znamená to, že v airbagu anebo v systému předepínače bezpečnostního pásu je abnormalita. Okamžitě si dejte vozidlo zkontrolovat a provést servis v autorizovaném servisu SsangYong.

Senzor nafouknutí airbagu a kontrolní modul airbagu

Vozidlo je vybavené senzory, které umí detekovat srážku a modulem, který kontroluje fungování airbagu.



- 1 Kontrolní modul airbagu
- 2 Senzor předního nárazu (typ G-senzoru)
- 3 Senzor bočního nárazu (typ G-senzoru)

Konfigurace airbagu

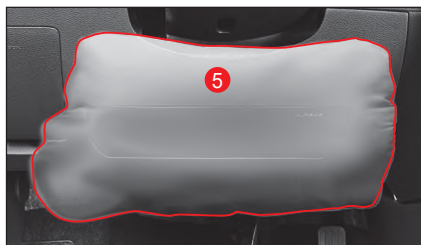
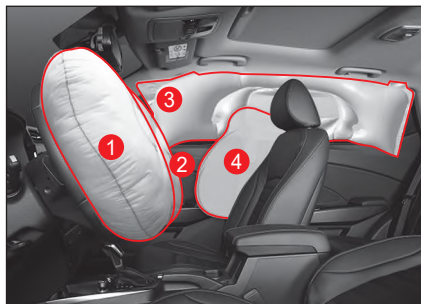

- 1 Airbag řidiče
- 2 Airbag spolucestujícího na předním sedadle
- 3 Boční hlavový airbag
- 4 Boční airbag při předním sedadle
- 5 Kolenní airbag řidiče

Spínač ON/OFF airbagu spolucestujícího*



Airbag spolucestujícího na předním sedadle bude vypnutý (nenafoúkne se), když otočíte spínač ON/OFF airbagu spolucestujícího do polohy OFF. Tento spínač se nachází na pravé straně přístrojového panelu a uvidíte ho tehdy, když otevřete přední dveře spolucestujícího. Když chcete tento spínač použít, stiskněte ho a otočte. Poloha OFF: funkce je vypnutá (nenafoúkne se) Poloha ON: funkce je zapnutá (nafoúkne se)

Airbag řidiče

Airbag řidiče chrání jeho hlavu v případě srážky vepředu.

Airbag řidiče je umístěný uprostřed volantu.



! Varování

- Řidič by měl sedět co nejdále od volantu tak, aby byl schopený kontrolovat vozidlo. Pokud řidič sedí příliš blízko volantu, může utrpět smrtelné zranění při nafouknutí airbagu.
- Na kryt airbagu (kryt volantu) nedávejte žádný předmět ani příslušenství, ani tam nelepte žádnou nálepku. Toto může zabránit normální funkci airbagu a zvýšit riziko zranění při nafouknutí airbagu.

Kolenní airbag řidiče

Kolenní airbag řidiče se aktivuje zároveň s airbagem řidiče v případě srážky vepředu a chrání kolena řidiče.

Kolenní airbag řidiče je instalován v palubní desce pod volantem.



Airbag cestujícího na předním sedadle

Airbag cestujícího na předním sedadle chrání hlavu cestujícího na předním sedadle v případě srážky vepředu.

Airbag cestujícího na předním sedadle je umístěný v palubní desce před předním sedadlem.



! Varování

- Sedíte co nejdále od palubní desky v případě, pokud je ve vozidle instalovaný airbag pro cestujícího na předním sedadle. Pokud cestující na předním sedadle sedí příliš blízko palubní desky, při nafouknutí airbagu může utrpět smrtelné zranění.

Poznámka

- Airbag cestujícího na předním sedadle se aktivuje zároveň s airbagem řidiče.

Boční airbag při předním sedadle

Boční airbag při předním sedadle chrání boční stranu cestujícího na předním sedadle v případě boční srážky, která splňuje podmínku pro nafouknutí airbagu.

Boční airbag při předním sedadle je instalovaný na boku opěradla sedadla řidiče a na boku opěradla sedadla cestujícího.



Varování

- Na sedadla, kde je instalovaný boční airbag nevěšete žádné šaty, nedávejte tam příslušenství ani pokrývky.
- Na oblast senzoru detekce nárazu pro boční airbag (opěradlo předního sedadla) nevyvíjejte žádný tlak. Může to způsobit nesprávnou funkci bočního airbagu.

Boční hlavový airbag

Boční hlavový airbag chrání hlavu cestujících na předním sedadle a cestujících na zadním sedadle v případě boční srážky, která splňuje podmínku pro nafouknutí airbagu.

Boční hlavový airbag je umístěný nahoře mezi předními a zadními dveřmi a okrajem střechy vozidla na obou stranách.



Varování

- Na oblast senzoru hlavového airbagu (spodní část sloupku B) nevyvíjejte žádný tlak. Může to způsobit nesprávnou funkci airbagu.
- Nezavírejte dveře prudce. Může to způsobit nesprávnou funkci airbagu.

Poznámka

- Boční airbagy a hlavové airbagy se aktivují zároveň v případě boční srážky, ale levé a pravé boční airbagy a hlavové airbagy se aktivují samostatně.

Případy, kdy se airbag nenafoúkne

Airbag se nenafoúkne při všech srážkách. Airbag se nemusí nafaouknout v některém z následujících případů:

V případě lehké srážky

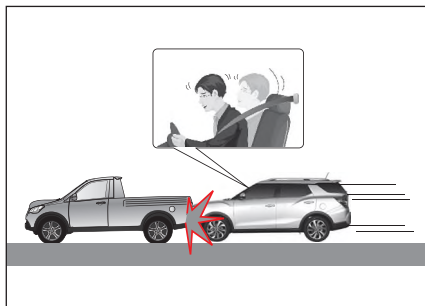

Airbag se nemusí nafaouknout v případě lehké srážky, kterou senzor detekce srážky neumí detekovat, anebo pokud je srážka příliš slabá.

V takovém případě poskytuje bezpečnostní pás dostatečnou ochranu a pokud by se airbag aktivoval, může to způsobit cestujícímu druhotné zranění, jako např. popáleninu anebo zranění.

V případě srážky vzadu

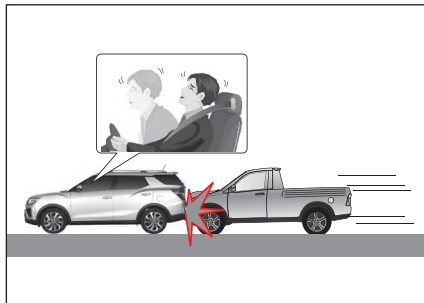

V případě srážky vzadu jiným vozidlem se těla cestujících pohnou směrem dozadu, takže airbag neposkytuje dostatečnou ochranu ani v případě, když se nafaoukne. V takovém případě se airbag nemusí nafaouknout.

V případě boční srážky

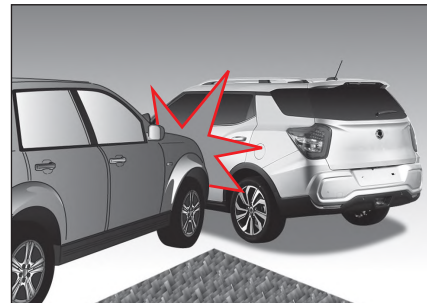

V případě boční srážky nemusí být cestující chráněni předními airbagy, takže airbagy se nemusí nafaouknout.

Boční hlavové airbagy a boční airbagy se však v případě boční srážky aktivují v závislosti od velikosti nárazu, čím chrání cestujícího na předním sedadle.

V případě diagonální srážky

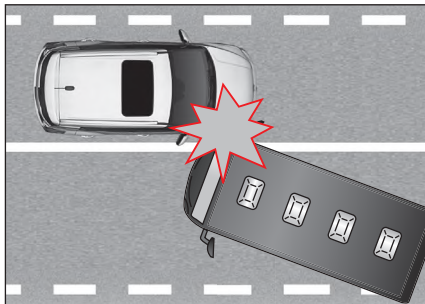

Protože náraz srážky v diagonálním směru je slabší než náraz srážky vpředu anebo na boku, airbag se nemusí nafouknout.

V případě srážky s úzkým předmětem



V případě srážky s úzkým předmětem, jako je např. semafor, sloup anebo strom, nemusí být velikost nárazu na senzor dostatečná, takže airbag se nemusí nafouknout.

V případě, když se vozidlo dostane pod jiné vozidlo

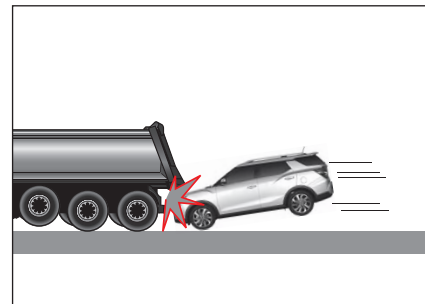

Všeobecně, v případě srážky většina řidičů prudce zabrzdí, takže přední část vozidla se nakloní směrem dolů. Proto se v případě nehody s vysokým vozidlem, jako je autobus anebo nákladní auto vozidlo často dostane pod vozidlo vpředu. V takovém případě se airbag nemusí nafouknout.

V případě převrácení

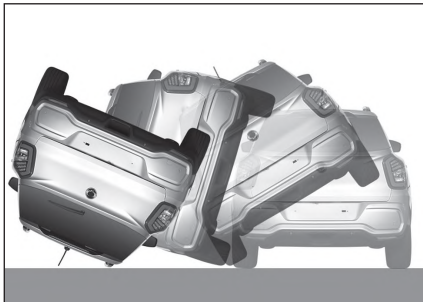

Pokud se vozidlo převrátí na bok anebo na střechu, cestující nemůže být plně chráněný samotným airbagem. V takovém případě se airbag nemusí nafouknout.

Boční hlavový airbag anebo boční airbag se však mohou nafouknout podle velikosti nárazu na boku, když se vozidlo převrátí.

Druhotné zranění v důsledku nafouknutí airbagu



Pokud se vozidlo převrátí na bok anebo na střechu cestující nemůže být plně chráněný samotným airbagem. V takovém případě se airbag nemusí nafouknout. Boční hlavový airbag anebo boční airbag se však mohou nafouknout podle velikosti nárazu na boku, když se vozidlo převrátí.

Jiné případy

Případy, když se airbagy při sedadle řidiče/cestujícího na předním sedadle nenafouknou

- Když svítí kontrolka airbagu.
- Padající skála, atd. narazí na kapotu motoru.
- Když vozidlo spadne do odtokového kanálu anebo do díry na cestě.

Případy, když se boční airbagy anebo boční hlavové airbagy nenafouknou

- Když svítí kontrolka airbagu.
- V případě srážky vpředu anebo vzadu.
- Když se vozidlo převrátí na bok anebo na střechu v bočním směru při mírném nárazu.

Varování pro airbag



Varování

Sezení kojence anebo malého dítěte

- Nenechávejte kojence anebo malé dítě sedět na předním sedadle, ani neřídte s kojencem anebo malým dítětem v náruči. Při nafouknutí airbagu může kojeneček anebo malé dítě utrpět vážné anebo smrtelné zranění.
- Na přední sedadlo nedávejte dětský záchytný systém pro kojence anebo malé dítě. Při nafouknutí airbagu může kojeneček anebo malé dítě utrpět vážné anebo smrtelné zranění v důsledku nárazu.
- Když instalujete dětský záchytný systém pro kojence anebo malé dítě na zadní sedadlo vozidla, kde je instalovaný boční hlavový airbag, dejte ho co nejdále od dveří. Pokud se boční hlavový airbag nafoukne, může kojeneček anebo malé dítě utrpět vážné anebo smrtelné zranění.

Poloha při řízení

- Při řízení držte jen okraj volantu. Toto zabezpečí, že airbag se při aktivaci plně nafoukne.
- O volant se neopírejte, ani nedržte ruce v poloze „X“. V případě problému při aktivaci airbagu, anebo pokud se airbag nafoukne, můžete utrpět vážné zranění.
- Neřídte nahnutí dopředu, ani nesedte příliš blízko volantu. Airbag vás při nafouknutí může udeřit a způsobit vážné zranění vaší hlavy a krku, anebo vás může i usmrtit.
- Pokud máte zapnutý bezpečnostní pás v nestabilní poloze, anebo pokud se nakláníte na jednu stranu, airbag vám neposkytne dostatečnou ochranu. Airbag vás dokonce může i vážně zranit.
- Nedávejte si nohy ani ruce na palubní desku. Nafouknutý airbag vás může vážně zranit.
- Neopírejte se o dveře, ani nevystřkujte ruku ven z okna. Nafouknutý boční hlavový airbag vás může vážně zranit.

Manipulace s airbagem

- Na zařízení související s airbagem, včetně volantu, částí s instalovaným airbagem, kabely a systém předepínače bezpečnostního pásu nevyvíjejte žádný tlak. Při náhlém nafouknutí airbagu můžete utrpět vážné zranění.
- Na opěradlo sedadla, kde je instalovaný boční airbag, nevyvíjejte žádný tlak. Může to způsobit nesprávné fungování bočního airbagu.
- Při zavírání nebouchejte dveřmi. Může to způsobit nesprávné fungování bočního airbagu anebo předního airbagu.
- Nedávejte žádný předmět mezi airbag a cestujícího. Může to ztížit funkci airbagu a při nafouknutí airbagu vás může tento předmět zranit.
- Po aktivaci airbagu a předepínače bezpečnostního pásu jsou jejich příslušné komponenty velmi horké. Tyto komponenty chyťte až po vychladnutí.

Fungování airbagu

- Airbag je zařízení, které chrání život cestujícího při náhlé nehodě a rychle se nafoukne horkým plynem. Cestující může v případě nafouknutí airbagu utrpět zranění, jako např. popáleninu, odřeninu nebo zhmožděninu podle okolností.
- Při aktivaci airbagu nebo předepínače bezpečnostního pásu může vzniknout hluk, prach, dým, anebo plyn, což je normální.
- Plyn, který se generuje při aktivaci airbagu anebo předepínače bezpečnostního pásu, je netoxický, ale podráždí vaši kůži, oči anebo nos. Proto je umyjte čistou vodou. Pokud symptomy přetrvávají, poraďte se s lékařem.
- Je potřeba dávat pozor, protože přední sklo a ostatní skla se mohou rozbít v důsledku nárazu airbagu na předním sedadle anebo hlavového airbagu.

Nemodifikujte airbag ani neměňte strukturu

- Nemodifikujte ani neměňte strukturu zařízení airbagu, včetně volantu, části s airbagem anebo kabely. Nekonrolujte okruh airbagu zkoušečkou. Může to způsobit chybu anebo selhání systému airbagu, což může mít za následek zranění anebo škodu na majetku.
- Nevyměňujte volant za výrobek, který není originálním dílem SsangYong. Může to způsobit, že airbag ve volantu nebude fungovat normálně.

Systém monitorování tlaku v pneumatikách (TPMS)*

Systém monitorování tlaku v pneumatikách (TPMS) je pomocné bezpečnostní zařízení, které detekuje, zda je tlak v pneumatikách abnormálně vysoký anebo nízký a oznamuje tuto skutečnost řidiči, čím se zabrání nehodě, která by mohla vzniknout v důsledku tlaku v pneumatikách.

- Pokud je tlak v pneumatikách abnormální, rozsvítí se kontrolka TPMS (⚠!).
- Také pokud dojde k abnormalitě systému kontroly tlaku v pneumatikách (včetně snímače), výstražná kontrolka TPMS (⚠!) bliká a zůstane svítit.



Elektronická řídicí jednotka TPMS dostává různé údaje, včetně tlaku v pneumatikách a teploty z modulu kola, který je instalovaný na každém kole a zobrazuje tyto údaje na přístrojovém panelu.

- Normální tlak v pneumatikách: 35 psi (2,4 baru).
- Normální tlak v pneumatikách je hodnota naměřená při pokojové teplotě (20°C) za podmínky prázdného vozidla, když jsou pneumatiky úplně vychlazené.

Poznámka

- Pokud vozidlo jede po nastartování motoru rychlostí 20 km/h anebo rychleji, tlak v pneumatikách se detekuje po 5 minutách, ačkoli se může trochu lišit v závislosti od stavu systému. Pokud tlak v pneumatikách není možné zjistit, zobrazí se znak „-“.

⚠ Upozornění

- Tlak v pneumatikách zobrazený na přístrojovém panelu se může měnit v závislosti od různých environmentálních faktorů, včetně momentální jízdy vozidla a stavu vypouštění vzduchu do pneumatik.
- Pokud se do pneumatiky vpusťte vzduch, vzduch s různou teplotou se smíchává, takže tlak v pneumatice se může měnit až do tehdy, dokud se nedosáhne vyrovnaní teploty.

Kontrola tlaku v pneumatikách

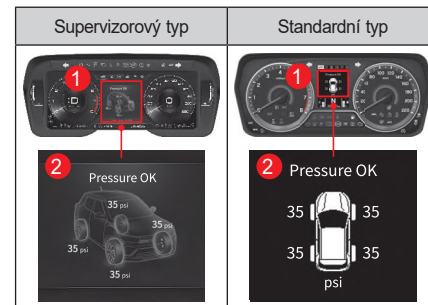

Když si vyberete z hlavního menu (1) funkci TPMS, můžete zkontrolovat tlak ve všech pneumatikách na displeji (2) přístrojového panelu.

Pokud je tlak v pneumatikách anebo TPMS abnormální



Pokud je tlak v pneumatikách abnormální, nebo dojde k problému v systému TPMS, rozsvítí se kontrolka TPMS.

- Abnormální tlak v pneumatikách (nízký/ prázdná pneumatika): Bude svítit kontrolka TPMS.
- Abnormalita v systému monitorování tlaku v pneumatikách (včetně senzoru): Kontrolka TPMS bude blikat přibližně 70 sekund a potom bude svítit.







! Varování



- Pokud se na přístrojovém panelu rozsvítí kontrolka TPMS, tlak v pneumatikách je nedostatečný, nadměrný anebo nerovnoměrný. Zaparkujte vozidlo na bezpečném místě a zkontrolujte tlak v pneumatikách.
- Pokud po zkontrolování tlaku v pneumatikách, nastartování motoru a jízdě vozidla po dobu delší než 10 minut rychlostí vyšší než 20 km/h bude kontrolka TPMS stále svítit, nechte si vozidlo zkontrolovat a provést servis v autorizovaném servisu SsangYong.
- Náhlé poškození pneumatiky v důsledku vnějších faktorů, jako je např. hřebík anebo předměty na cestě, atd. nemusí být detekované okamžitě. Pokud bude během jízdy vozidlo nestabilní, zpomalte, zaparkujte na bezpečném místě a vozidlo zkontrolujte.
- Nemodifikujte ani neupravujte vaše vozidlo způsobem, který může bránit fungování TPMS.
- Pro vaši bezpečnost vždy používejte originál kola s instalovaným senzorem monitorování tlaku v pneumatikách.

! Upozornění

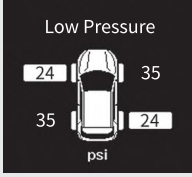
- Tlak v pneumatikách upravujte tehdy, když jsou pneumatiky studené (2-3 hodiny po jízdě).
- I v případě, pokud byl tlak v pneumatikách upravený na normální hodnotu, může se rozsvítit kontrolka TPMS (!) v důsledku rozdílu mezi tlakem v pneumatikách a tlakem vzduchu. Tento jev znamená, že tlak v pneumatikách klesne v poměru k teplotě a neznamená to, že TPMS nefunguje.
- Při jízdě za podmínek, že okolní teplota prudce stoupne anebo klesne, zkontrolujte a upravte tlak v pneumatikách na předepsaný tlak ještě před jízdou.
- Pro bezpečnou jízdu pravidelně kontrolujte tlak v pneumatikách a nespolehejte se jen na TPMS.

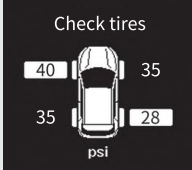
Zobrazení stavu TPMS na přístrojovém panelu

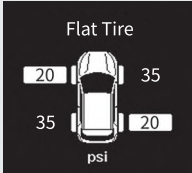
Položka	Supervizorový typ	Standardní typ	Podmínky fungování
Tlak v pneumatikách je OK			<ul style="list-style-type: none"> Zobrazí se tehdy, když je tlak v pneumatikách normální.
Nízký tlak			<div style="border: 1px solid black; padding: 5px;"> <p>Poznámka</p> <ul style="list-style-type: none"> Aby bylo možné zjistit nízký tlak v pneumatikách, musí být každé kolo správně vybaveno modulem TPMS. V opačném případě se může rozsvítit výstražná kontrolka. </div>
			
Zkontrolujte pneumatiky			<ul style="list-style-type: none"> Zobrazí se, když je tlak v pneumatikách tak nízký, že je třeba jej zkontrolovat.

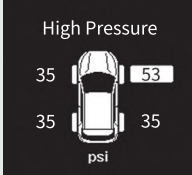
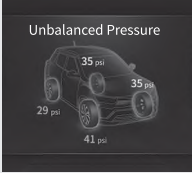
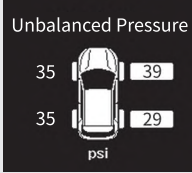
Položka	Supervizorový typ	Standardní typ	Podmínky fungování
Prázdná pneumatika			<ul style="list-style-type: none"> Zobrazí se, když tlak v pneumatikách prudce klesne, anebo když je pneumatika prázdná. Údaj o tlaku příslušné pneumatiky je zvýrazněný a rozsvítí se kontrolka TPMS.
Vysoký tlak			<ul style="list-style-type: none"> Zobrazí se tehdy, když je tlak v pneumatice příliš vysoký. Údaj o tlaku příslušné pneumatiky je zvýrazněný a bliká.
Nerovnováha tlaku			<ul style="list-style-type: none"> Zobrazí se tehdy, když je rozdíl v tlaku levé a pravé pneumatiky 5 psi (0,34 baru) anebo více a údaj o tlaku příslušné pneumatiky je zvýrazněný a bliká.

Poznámka	<p>Pokud je tlak v pneumatice zobrazený znakem „-“ a tlak v ostatních pneumatikách je normální, modul TPMS kola příslušné pneumatiky může být chybný. Dejte si vozidlo okamžitě zkontrolovat a provést servis v autorizovaném servisu SsangYong.</p>
----------	--

Při zjištění nízkého tlaku v pneumatikách

Když se detekuje pneumatika s mimořádně nízkým tlakem, rozsvítí se kontrolka TPMS (!) a na přístrojovém panelu se zvýrazní příslušná pneumatika s nízkým tlakem.

V takovém případě zpomalte, zavezte své vozidlo do autorizovaného servisu SsangYong a nechejte si jej zkontrolovat a provést servis.



Upozornění

- Pokud budete jezdit s vozidlem po delší čas na pneumatice s nízkým tlakem, může se snížit brzdná síla a efektivnost paliva.
- Pokud nemůžete jet s vaším vozidlem do autorizovaného servisu SsangYong, dohustíte pneumatiku s použitím sady nástrojů na opravu defektu.
- Pokud se rozsvítí kontrolka TPMS, znamená to, že tlak v pneumatikách je mimo stanovený rozsah. Výstražná kontrolka zhasne po doplnění tlaku v pneumatikách a vy jej pak můžete nastavit na požadovaný tlak.
- Zejména v zimě tlak vzduchu hodně klesá, proto tlak v pneumatikách zkontrolujte předem a v případě potřeby jej doplňte.
☞ Viz „Nafouknutí pneumatiky“ (str. 5-14)

Pokud jste rotovali pneumatiky

Pokud jste rotovali pneumatiky, TPMS resetujte polohu pro každou pneumatiku.

Když jedete s vozidlem rychlostí 20 km/h anebo více, systém dokončí resetování do 5 minut, ačkoli může být trochu jiné v závislosti od stavu systému.

☞ Viz „Rotace poloh pneumatiky“ (str. 6-38)



Varování

- Pokud vyměňujete pneumatiku, do které byl vstříknut těsnicí prostředek pro opravu pneumatiky, nezapomeňte nechat v autorizovaném servisu SsangYong zkontrolovat, zda vnější část snímače TPMS a systém TPMS fungují normálně.



Upozornění

- Pokud jste rotovali pneumatiky anebo vyměnili modul kola včetně senzoru detekce tlaku v pneumatikách, na začátku jízdy nemusí být poloha pneumatiky rozpoznána správně, takže se může zobrazit předcházející tlak v pneumatice a může se rozsvítit kontrolka TPMS (!). Toto je dočasný stav, ne chyba.
- Čas potřebný na resetování polohy pneumatiky se může lišit podle jízdy vozidla.

Upozornění pro TPMS



Upozornění

- Pokud se na vozidlo instaluje kolo bez modulu kola (senzor detekce tlaku v pneumatikách), rozsvítí se kontrolka TPMS a TPMS nebude fungovat.
- Nespoléhejte se příliš na TPMS a před jízdou s vozidlem tlak v pneumatikách zkontrolujte.
- TPMS funguje tak, že komunikuje s modulem kola bezdrátovým spojením. Proto pokud se do vozidla instaluje elektronické zařízení, jako např. mobilní kamerový detektor rychlosti, který může vytvářet interferenci vln, TPMS nemusí fungovat normálně.
- V oblasti se silným elektromagnetickým polem (policejní stanice, státní úřady, rozhlasové stanice, vojenské zařízení, vysílače atd.) TPMS může selhat a může se rozsvítit kontrolka TPMS (!).

- Pokud se při jízdě na zablácené nebo zasněžené cestě dostane cizí objekt do vysílače připojeného ke kolu, což stíží komunikaci s přijímačem vozidla, dojde k interferenci vln v důsledku silných vnějších vln anebo pokud je blízko TPMS kovový předmět, tlak v pneumatikách se může zobrazit s časovým zpožděním, anebo se nezobrazí normálně.
- Pokud jezdíte s vozidlem s instalovanými sněžnými řetězy, sněžné řetězy mohou ztížit komunikaci mezi modulem kola a anténou, takže TPMS nemusí fungovat normálně. Toto však neohroží provoz vozidla.
- Když vpusťte vzduch do pneumatiky, tlak v pneumatice zobrazený na zařízení pro vpust vzduchu se může lišit od tlaku v pneumatice, který je zobrazený na TPMS. Tento rozdíl je způsobený faktory jako je stav jízdy vozidla, počet cestujících ve vozidle a stav vzduchu vpuštěného do pneumatiky, ale neznamená to chybné fungování TPMS.

- Dávejte si pozor, abyste při výměně pneumatik nepoškodili modul kola. Pokud modul kola utrpí náraz, anebo pokud je poškozený při výměně pneumatik, funkce detekce tlaku v pneumatikách nebude fungovat.
- Pokud jste si nechali pneumatiky vyměnit v pneuservisu, který není autorizovaným servisem SsangYong, musíte se informovat, zda byla na pneumatiky nainstalována funkce TPMS.
- Životnost baterie v senzoru detekce tlaku v pneumatikách (modul kola) se může zkrátit v případě častých abnormalit, jako např. kontrola tlaku v pneumatice, nízký tlak, vysoký tlak a nerovnováha tlaku.

System imobilizéru*

System imobilizéru je systém ochrany vozidla před krádeží, který nastartuje motor jen v případě použití povoleného klíče.

Motor je možné nastartovat jen tehdy, když byl kód transpondéru ve Smart klíči ověřený jeho porovnáním s kódem kontrolní jednotky motoru.

Upozornění

- **System imobilizéru se nesmí z vozidla odstranit za žádných okolností. Pokud nepovoleně odstraníte nebo poškodíte systém imobilizéru, nebudete moci nastartovat motor. System imobilizéru nikdy neodstraňujte, nepoškozujte ani nemodifikujte.**
- **System imobilizéru by měl opravovat pouze kvalifikovaný technik v autorizovaném servisu SsangYong.**
- **Když se vymazává kód v transpondéru, anebo pokud se registruje další klíč, zúčastněte se tohoto procesu osobně.**
- **Blízko Smart klíče anebo klíče zapalování nedávejte žádný kovový objekt. Takové příslušenství mění signál, který přichází do spínače zapalování a motor se nenastartuje.**
- **Nepouštějte Smart klíč na zem, ani s ním nebouchejte. Toto může poškodit transpondér.**
- **Nemodifikujte nepovoleně vozidlo instalováním dálkového startovacího zařízení. Toto může způsobit problém při startování motoru anebo smrtelnou nehodu.**

Kontrolka imobilizéru/Smart klíče

Pokud systém imobilizéru anebo Smart klíče funguje abnormálně, kontrolka imobilizéru/Smart klíče bude blikat.

Supervizorový typ



Poznámka

- Čas komunikace mezi transpondérem a kontrolní jednotkou motoru se může lišit v závislosti od daného případu. Pokud je čas komunikace krátký, kontrolka se nemusí rozsvítit.

Když motor nenastartuje

V případě chybné komunikace mezi transpondérem a kontrolní jednotkou motoru v důsledku interní chyby v systému anebo venkovní překážky komunikace motor nenastartuje.

V takovém případě bude blikat kontrolka imobilizéru.

Vozidlo se systémem imobilizéru nemusíte nastartovat v jednom z následujících případů:

- Když se dostanou do vzájemného kontaktu dva anebo více Smart klíčů.
- Když se Smart klíč používá blízko zařízení, které vysílá anebo přijímá elektromagnetické pole anebo vlny.
- Když se Smart klíč používá blízko elektrických anebo elektronických zařízení, jako např. světelné zařízení, bezpečnostní klíče anebo bezpečnostní karty.
- Když se Smart klíč používá blízko řetízku na klíče, magnetu, kovového předmětu anebo baterie.
- Když nastartujete motor před skončením zahřívání motoru.



Upozornění

- **Nemusí se vám podařit nastartovat motor v důsledku vnějších faktorů (řetízku na klíče, magnet, atd.) anebo při předčasném startování motoru před skončením zahřívání, což způsobí selhání komunikace s imobilizérem. V takovém případě eliminujte faktor, který brání nastartování motoru, dejte Smart klíč mimo operační rozsah antény na cca. 10 sekund anebo delší a opětovně nastartujte motor.**
- **Pokud kontrolka imobilizéru/Smart klíče stále bliká a motor se nenastartuje ani při odstranění vnějšího faktoru, dejte si vaše vozidlo zkontrolovat a provést na něm servis v autorizovaném servisu SsangYong.**

Když je transpondér poškozený

Vozidlo nebudete moci nastartovat s klíčem, kterého transpondér je poškozený. V takovém případě vyměňte Smart klíč za nový, a nechte zaregistrovat příslušný kód do kontrolní jednotky motoru.

Když ztratíte klíč

Když ztratíte klíč, kód transpondéru ztraceného klíče, který je zaregistrovaný v kontrolní jednotce motoru, třeba vymazat.

Zabezpečte si u prodejce SsangYong anebo v autorizovaném servisu SsangYong vykonání opatření, které zabrání krádeži vozidla ztraceným klíčem.

System ochrany proti krádeži

System ochrany proti krádeži je zařízení, které zabráňuje krádeži vozidla aktivací alarmu v případě, pokud se dveře, výklopné zadní dveře anebo kapota motoru otevřou při zapnutém výstražném módu.

Zapnutí módu monitorování krádeže

Když se tlačítko zamknutí dveří (včetně tlačítka zamknutí/odemknutí dveří na přední straně dveří) na klíči dálkového ovládání anebo Smart klíči stlačí a všechny dveře, výklopné zadní dveře a kapota motoru jsou zavřené, systém se přepne na mód monitorování krádeže.

- Když se systém přepne na režim monitorování krádeže, kontrolka zabliká dvakrát a výstražný zvukový signál zazní jedenkrát.
- **Klíč dálkového ovládání:** Když se zapne systém ochrany proti krádeži, výstražná světla bliknou dvakrát. Pokud však opět stisknete tohle tlačítko jedenkrát po 4 sekundách, výstražná světla bliknou dvakrát a výstražný zvukový signál zazní jedenkrát.
- **Smart klíč:** Když se zapne systém ochrany proti krádeži, výstražná světla bliknou dvakrát a výstražný zvukový signál zazní jedenkrát.
- Když uplynulo přibližně 30 sekund bez otevření dveří po odemknutí klíčem dálkového ovládání anebo Smart klíčem v módu ochrany proti krádeži, všechny dveře se opětovně zamknou a systém se přepne na mód monitorování krádeže.



Upozornění

- Když vložíte klíč do otvoru na dveřích a dveře zamknete, dveře jsou zamčené, ale systém ochrany proti krádeži se neaktivuje.
- Systém se přepne na mód monitorování krádeže jen v případě, když je spínač zapalování v poloze OFF a všechny dveře, výklopné zadní dveře a kapota motoru jsou úplně zavřené.
- Pokud je spínač zapalování v poloze ACC anebo ON, anebo pokud je motor nastartovaný, systém se nepřepne na mód monitorování krádeže.

Aktivace alarmu ochrany proti krádeži

V režimu ochrany proti krádeži bude svítit kontrolka a znít zvukový signál v 1sekundovém intervalu po dobu 30 sekund: v následujících případech:

- Při pokusu otevřít dveře, výklopné zadní dveře anebo kapotu motoru bez použití Smart klíče.
- Když se do otvoru na dveřích vloží klíč na otevření dveří.
- Když se páka na zamčení dveří násilně posune do polohy odemknutí.

Když se aktivuje systém ochrany proti krádeži, alarm se zastaví v následujících případech:

- Když se stiskne tlačítko na zamčení dveří anebo tlačítko na odemčení dveří na Smart klíči.
- Když se stiskne tlačítko na zamčení/ odemčení dveří na venkovní straně předních dveří.
- Když je spínač zapalování v poloze ON:
- **Klíč dálkového ovládání:** stlačením tlačítka „Zamknout“, „Odemknout“ anebo „Nouzové tlačítko“ na klíči dálkového ovládání, anebo otočením spínače zapalování do polohy ON.
- **Smart klíč:** stisknutím tlačítka „Zamknout“, anebo „Odemknout“ na Smart klíči, stisknutím tlačítka „Zamknout“/ „Odemknout“ na venkovní páčce dveří, anebo otočením spínače zapalování do módu ON jeho stisknutím.

Podržení alarmu ochrany proti krádeži

Alarm nezazní a bude zastavený v následujících případech:

- Když se otevřou výklopné zadní dveře stlačením tlačítka na otevření výklopných zadních dveří na Smart klíči.
- Když se otevřou výklopné zadní dveře stlačením tlačítka na otevření výklopných zadních dveří na páčce dveří s detekovaným Smart klíčem.

Poznámka

- **Aktivovaný mód se udržuje i tehdy, když jsou výklopné zadní dveře otevřené při zastavení alarmu ochrany proti krádeži. Když se výklopné zadní dveře zavřou, vrátí se do aktivovaného stavu.**

Zrušení módu monitorování krádeže

Mód monitorování krádeže je zrušen tehdy, když se dveře přepnou do polohy Odemknout klíčem dálkového ovládání anebo Smart klíčem (včetně tlačítka na zamknutí/odemknutí dveří na venkovní straně předních dveří).

Poznámka

- **Když je mód monitorování krádeže zrušen, kontrolka blikne jedenkrát a varovný zvukový signál zazní dvakrát.**
- **Všechny dveře se opětovně zamknou a systém se přepne do módu monitorování krádeže v případě, pokud po odemknutí dveří Smart klíčem v módu monitorování krádeže uplynulo přibližně 30 sekund bez otevření dveří.**

3. Přídavné zařízení

Vy si můžete přečíst informace o zařízeních, které vám umožňují pohodlně a rozumně vést vozidlo a způsoby, jak tyto zařízení používat.

Vysvětlení je uvedené pro všechny dveře, sedadla, okna, jako i různé doplňkové zařízení, včetně výklopných zadních dveří, různých světel a žárovek, zrcátek, topení a klimatizace, AV/navigace, úložných prostor a prostoru na uložení nákladu.

Zamčení, odemčení a otevření dveří

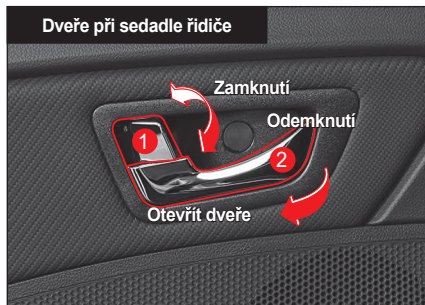

- 1 Páka zamčení/odemčení dveří
- 2 Páka otevření dveří

Páka zamčení/odemčení dveří

- Když potlačíte páku zamčení/odemčení dveří (1) při dveřích řidiče ve směru zamčení, všechny dveře a výklopné zadní dveře se zamknou.
- Když potlačíte páku zamčení/odemčení dveří (1) při dveřích řidiče ve směru odemčení, všechny dveře a výklopné zadní dveře se odemknou.

- Když potlačíte směrem od sebe anebo k sebe páku zamčení/odemčení dveří (1) při zadním sedadle, zamknete anebo odemknete jen příslušné dveře.

! Upozornění

- Dveře nezamknete pákou zamčení/odemčení dveří ani Smart klíčem v případě, pokud jsou dveře jen málo pootevřeny.

Páka otevření dveří

- Pokud potlačíte páku otevření dveří (2) směrem k sobě, když jsou dveře zamčené, dveře se odemknou a otevřou.
- Pokud potlačíte páku otevření dveří (2) směrem k sobě, když jsou dveře odemčeny, dveře se otevřou.

! Varování

- Dávejte pozor, abyste nepotlačili páku otevření dveří během jízdy. Pokud se dveře otevřou během jízdy, budete vystaveni vážnému riziku.

Tlačítko zamčení/odemčení dveří

Když se stiskne tlačítko zamčení/odemčení dveří na sedadle řidiče, stav všech dveří a výklopných zadních dveří se alternativně mění mezi zamknutými a odemknutými.



! Upozornění

- Dveře nezamknete tlačítkem zamčení/odemčení dveří ani Smart klíčem v případě, pokud jsou dveře jen málo pootevřeny.
- Dveře nezamknete v případě, pokud je tlačítko zamčení/odemčení dveří u řidiče v módu monitorování krádeže.





Varování

- Před jízdou s vozidlem zamkněte všechny dveře ze sedadla řidiče pákou zamčení/odemčení dveří. Ubezpečte se, že při jízdě jsou všechny dveře zamčené, když je ve vozidle dítě. Pokud se dveře během jízdy náhle otevřou, můžete být vystaveni vážnému riziku.
- Před vystoupením z vozidla nejprve zkontrolujte zadní a přední stranu, zda tam nejsou jiné vozidlo, motocykl, kolo anebo chodec. Otevření dveří bez zkontrolování zadní strany může vést k nehodě.

Funkce automatického zamčení dveří během jízdy

Když rychlost vozidla překročí nastavenou rychlost, všechny dveře a výklopné zadní dveře se automaticky zamknou.

Poznámka

- **Supervizorový typ**
Můžete si nastavit **Nastavení vozidla** → **Dveře/Výklopné zadní dveře** → **Automatické zamknutí** podle  (uživatelské nastavení) na přístrojovém panelu.
- **Standardní typ**
Můžete si nastavit **Dveře/Výklopné zadní dveře** → **Automatické zamčení** podle  (uživatelské nastavení) na přístrojovém panelu.

Funkce automatického odemčení dveří při srážce

V případě srážky s uzamčenými všemi dveřmi a aktivovaným airbagem se všechny dveře automaticky odemknou.



Varování

- Pokud se karosérie anebo dveře vozidla zdeformovali v důsledku nárazu ze srážky, funkce automatického odemčení dveří nemusí fungovat normálně.

Bezpečnostní dětský zámek

Bezpečnostní dětský zámek je instalovaný na to, aby zabránil dítěti otevřít dveře vozidla, když dítě sedí na zadním sedadle.

Bezpečnostní dětský zámek je umístěný na vnitřní straně dveří při zadním sedadle.



Zamčení/Odemčení zámku dveří

Když je bezpečnostní dětský zámek zamčen, dveře u zadního sedadla není možné otevřít pákou na otevření dveří ve vozidle ani tehdy, když jsou dveře u zadního sedadla odemčeny. V takovém případě je možné otevřít dveře u zadního sedadla pouze z venku vozidla.

Zamčení bezpečnostního dětského zámku

Posuňte páku bezpečnostního dětského zámku do polohy zamčení tak, že ji otočíte proti směru hodinových ručiček.



Odemčení bezpečnostního dětského zámku

Posuňte páku bezpečnostního dětského zámku do polohy odemčení tak, že ji otočíte ve směru hodinových ručiček.



Varování

- Když je ve vozidle dítě, posuňte páku bezpečnostního dětského zámku do polohy zamčení, aby dítě nemohlo otevřít dveře ve vozidle.

Spínač / tlačítko / páčka sedadla a úpravy



Přední sedadlo

- 1 Přední sedadlo
- 2 Posuvná opěrka hlavy
- 3 Tlačítko topení a ventilace na sedadle řidiče
- 4 Tlačítko topení a ventilace na předním sedadle spolucestujícího
- 5 Páčka nastavení úhlu opěradla
- 6 Páčka nastavení úhlu polštáře sedadla
- 7 Páčka nastavení výšky sedadla
- 8 Páčka nastavení přední a zadní polohy sedadla
- 9 Páčka nastavení podpory pro zádovou oblast (sedadlo řidiče)

Zadní sedadlo

- 10 Zadní sedadlo (typ 6:4)
- 11 Opěrka hlavy
- 12 Tlačítko vyhřívání zadního sedadla
- 13 Zadní opěradlo na ruce (držák na nápoj)
- 14 Řídič popruhu na zadním sedadle
- 15 Páčka úpravy naklonění opěradla (sklopení)

Přední sedadlo

Úprava opěrky hlavy

Úprava předního a zadního úhlu

- Zatlačte zadní část opěrky hlavy (1) ve směru šípky. Úhel opěrky hlavy možno nastavit na 3 úrovních.
- Pokud chcete vrátit opěrku hlavy do původní polohy, zatlačte ji zcela dozadu ve směru šípky a potom uvolněte.



Úprava výšky

- Pokud chcete zvýšit opěrku hlavy, podržte ji a zatlačte směrem nahoru.
- Pokud chcete snížit opěrku hlavy, zatlačte ji směrem dolů stlačením tlačítka Zamčení (1) ve směru šípky.



Poznámka

- Výšku opěrky hlavy upravte tak, aby byl její střed na úrovni očí cestujících.
- Možná nebude možné nastavit výšku opěrky hlavy tak, aby byl její střed na úrovni očí cestujících v důsledku jeho fyzických dispozic. V takovém případě nastavte pro vysokou osobu opěrku hlavy do nejvyšší polohy a pro nízkou osobu do nejnižší polohy.

Vyjmutí/instalace

Vyjmutí opěrky hlavy

- 1 Sklopte opěradlo sedadla tak, abyste měli dostatečný prostor pro vyjmutí opěrky hlavy.
- 2 Stiskněte tlačítko Zamčení (1) ve směru šípky a vytáhněte opěrku hlavy.



- 3 Sklopte opěradlo sedadla do původní polohy.

Varování

- Nikdy nejezděte s vozidlem s vyjmutou opěrkou hlavy. Může to způsobit zranění hlavy, krku nebo páteře.

Instalace opěrky hlavy

- 1 Sklopte opěradlo sedadla tak, abyste měli dostatečný prostor na instalaci opěrky hlavy.
- 2 Vložte opěrku hlavy do drážky na opěradle zadního sedadla.
- 3 Stiskněte tlačítko Zamčení (1) ve směru šipky a zatlačte opěrku hlavy směrem dolů do požadované polohy.
- 4 Vraťte opěradlo sedadla do původní polohy.

Úprava elektricky ovládaného sedadla*

Úprava přední a zadní polohy (sedadlo řidiče)

Nastavte sedadlo do požadované polohy zatáhnutím páčky na úpravu přední a zadní polohy směrem k sebe anebo od sebe.



Úprava výšky (sedadlo řidiče)

Nastavte požadovanou výšku stlačením páčky na úpravu výšky směrem nahoru anebo dolů.



Úprava úhlu polštáře (sedadlo řidiče)

Nastavte si požadovaný úhel potlačením páčky na úpravu úhlu polštáře směrem nahoru nebo dolů.



Úprava úhlu zadní opěrky (sedadlo řidiče)

Nastavte si požadovaný úhel zatlačením páčky na úpravu úhlu opěradla směrem dopředu nebo dozadu.



Varování

- Upravte si opěradlo sedadla co nejvíce do vzpřímené polohy, abyste si udrželi pohodlnou polohu. Když si cestující sklopí opěradlo příliš dozadu, může v případě srážky vozidla nebo prudkého zabrzdění vyklouznout z bezpečnostního pásu. V takovém případě nemůže být cestující chráněn bezpečnostním pásem ani airbagem a může utrpět vážně nebo smrtelné zranění.

Úprava podpory zádové oblasti (sedadlo řidiče)

Nastavte si podporu zádové oblasti stlačením tlačítka na úpravu podpory zádové oblasti.

- Když stisknete tlačítko úpravy dopředu/ dozadu (1 / 2), podpora zádové oblasti se rozšíří anebo zúží.

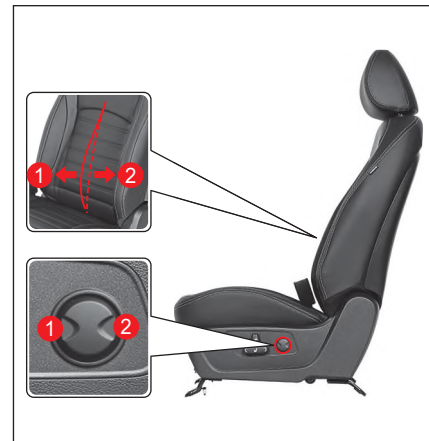

! Varování

- Sedadlo si nikdy neupravujte během jízdy. Pokud se sedadlo náhle pohne, může to vést k nebezpečné situaci.
- Po úpravě sedadla zkontrolujte, zda sedadlo pevně sedí.
- Pokud je na zadním sedadle cestující, upravujte sedadlo tak, abyste zohlednili bezpečnost cestujícího.
- Pokud elektricky ovládané sedadlo nefunguje, nejprve ho zkontrolujte a učiňte opatření, až potom s vozidlem odjed'te.

! Upozornění

- Častá manipulace s elektricky ovládaným sedadlem může poškodit elektrické zařízení. Manipulujte s ním jen tehdy, když chcete sedadlo nastavit.
- Používání několika spínačů na úpravu sedadla zároveň může poškodit motor. Novou funkci použijte jen tehdy, pokud jste předcházející funkci ukončili.
- Elektricky ovládané sedadlo funguje i tehdy, když je spínač START/STOP v poloze OFF. Je však potřeba dávat pozor na to, že příliš častá manipulace s elektricky ovládaným sedadlem při vypnutém motoru může vybit baterii.
- Pokud je výška sedadla a opěrky hlavy vysoká a přední sedadla posouváte směrem dopředu, dávejte na posouvání dopředu pozor. Pokud tak neučiníte, přední sedadla, opěrka hlavy, sluneční clona a jiné prvky mohou do sebe narazit, což způsobí škodu.
- Pokud se elektricky ovládané sedadlo dostane do kontaktu s předmětem, takže se nemůže pohybovat, ani se s ním nedá manipulovat, nečiňte tak násilím. Sedadlo upravujte až po odstranění příčiny. Pokud zjistíte abnormalitu, nechte si vozidlo zkontrolovat a provést servis v autorizovaném servisu SsangYong.

Manuální úprava sedadla

Úprava přední a zadní polohy (sedadlo řidiče/cestujícího na předním sedadle)

Zatlačením páčky úpravy sedadla směrem nahoru nastavte sedadlo do požadované polohy tak, že ho posunete směrem dopředu anebo dozadu.



Úprava úhlu zadní opěrky (sedadlo řidiče/cestujícího na předním sedadle)

Potlačením páčky úpravy úhlu opěradla směrem nahoru nastavíte opěradlo do požadovaného úhlu.



! Varování

- Upravte si opěradlo sedadla co nejvíce do vzpřímené polohy, abyste si udrželi pohodlnou polohu. Když si cestující sklopí opěradlo příliš dozadu, může v případě srážky vozidla anebo prudkého zabrzdění vyklouznout z bezpečnostního pásu. V takovém případě nemůže být cestující chráněn bezpečnostním pásem ani airbagem a může utrpět vážné anebo smrtelné zranění.

Úprava výšky (sedadlo řidiče)

Nastavte si požadovanou výšku stlačením páčky na úpravu výšky směrem nahoru anebo dole.



Zadní sedadlo

Úprava výšky opěrky hlavy

- Když chcete zvýšit opěrku hlavy, chyťte ji oběma rukama a zatlačte směrem nahoru.
- Když chcete snížit opěrku hlavy, stiskněte tlačítko zamčení (1) a zatlačte ji směrem dolů ve směru šípky.

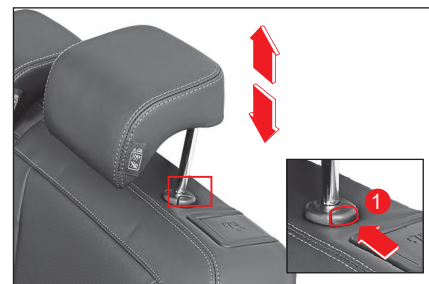

! Varování



- Nejezděte s opěrkou hlavy, která je příliš nízko. V případě nehody to může způsobit smrtelné zranění na některých částech těla, včetně hlavy, krku anebo páteře.

Poznámka

- Výšku opěrky hlavy upravte tak, aby byl její střed na úrovni očí cestujícího.
- Možná nebude možné nastavit výšku opěrky hlavy tak, aby byl její střed na úrovni očí cestujícího v důsledku jeho fyzických dispozic. V takovém případě nastavte pro vysokou osobu opěrku hlavy do nejvyšší polohy a pro nízkou osobu do nejnižší polohy.

Úprava sklopení opěradla

Sedadlo můžete sklopit krokem 1 nebo 2 tak, že zatáhnete páčku na uvolnění opěradla (1) na boční straně opěradla zadního sedadla.



⚠ Upozornění

- Když uzamykáte opěradlo zadního sedadla, ubezpečte se, že páčka na odemčení zadního opěradla (1) v uzamčené poloze klikne, aby nebyl vidět červený štítek (indikátor „Odemčeno“).



Sklopení opěradla zadního sedadla

- 1 Vložte bezpečnostní pás do vodiče popruhu, aby se bezpečnostní pás nepoškodil.
- 2 Zasuňte opěrku hlavy do nejnižší polohy.



! Upozornění

- Při sklápění anebo odklápění může sedadlo narazit do jiných komponentů a poškodit je. Pokud chcete zabránit takové škodě, zasuňte opěrku hlavy na sedadle, které chcete sklopit, do nejnižší polohy a upravte polohu opěradla sedadel, které jsou před sklápěnými sedadly.

- 3 Zatlačte páčku na uvolnění opěradla zadního sedadla (1) směrem nahoru.



- 4 Sklopte opěradlo směrem k přední straně vozidla.



Když vracíte opěradlo do původní polohy, postupujte opačným směrem.

! Varování

- Po vrácení sedadla do původní polohy s ním pomalu pohybujte, abyste se ubezpečili, že pevně sedí. Pokud není opěradlo úplně zamčené, může se nečekaně sklopit.
- Při sklápění sedadla dávejte pozor, aby se vám některé části těla nezachytily mezi sedadly.
- Neseďte na sklopeném sedadle. Nebudete chráněni bezpečnostním pásem ani jinými bezpečnostními prvky a v případě nehody můžete utrpět vážné zranění.
- Když umístíte na sklopené sedadlo nějaký předmět, pevně ho upevněte, aby se během jízdy nehýbal. Řidič a jiný cestující mohou být vážně zraněni pohybujícím se předmětem. V takovém případě může dojít i k druhotnému zranění.

Větrání a vyhřívání sedadla*

Větrání a vyhřívání předního sedadla*



- 1 Tlačítko větrání předního sedadla
- 2 Tlačítko vyhřívání předního sedadla

Větrání předního sedadla

Když je motor nastartovaný, stiskněte tlačítko větrání předního sedadla (1).

Zapne se indikátor zapnutí (modrý) a aktivuje se funkce větrání na příslušném sedadle.



- Vždy, když se stlačí tlačítko větrání, stav funkce větrání se změní v pořadí OFF → Úroveň 3 → Úroveň 2 → Úroveň 1 → OFF.
- Když během zapnutého větrání stisknete tlačítko větrání na 1 sekundu anebo delší, funkce se deaktivuje.

! Varování

- Když je zapnutá funkce větrání sedadla, nedávejte ruku pod polštář sedadla. Ventilátor větrání vám může ruku poranit.

Poznámka

- Funkce větrání sedadla neznamená chlazení sedadla vyfukováním studeného vzduchu z klimatizace.
- Protože funkce větrání sedadla natahuje vzduch z vozidla, kterým větrá, je možno ji využít spolu s klimatizací.
- Když vypnete motor při zapnuté funkci větrání sedadla, větrání se vypne také. Funkce větrání sedadla se nezapne ani tehdy, když motor opětovně nastartujete.

Vyhřívání předního sedadla

S nastartovaným motorem stiskněte tlačítko vyhřívání předního sedadla (2).

Zapne se indikátor zapnutí (žlutý) a aktivuje se funkce vyhřívání na příslušném sedadle.



- Vždy, když se stlačí tlačítko vyhřívání, stav funkce vyhřívání se změní v pořadí OFF → Úroveň 3 → Úroveň 2 → Úroveň 1 → OFF.
- Když během zapnutého vyhřívání stisknete tlačítko vyhřívání na 1 sekundu anebo delší, funkce se deaktivuje.

Inteligentní řízení vyhřívání předního sedadla

Táto funkce automaticky řídí stav vyhřívání, což vám pomáhá bezpečně jet za přiměřené teploty.

- Pokud se úroveň 3 používá přibližně 30 minut, stav funkce vyhřívání se automaticky změní na úroveň 2.
- Potom, co se stav změní na úroveň 2:
 - Když opětovně aktivujete funkci vyhřívání na úrovni 3 do 5 minut, stav úrovně 3 se udrží přibližně 8 minut a potom se stav automaticky změní na úroveň 2.
 - Pokud opětovně aktivujete funkci vyhřívání na úrovni 3 po 5 minutách, stav úrovně 3 se udrží přibližně 30 minut a potom se stav automaticky změní na úroveň 2.
- Pokud se stav úrovně 2 drží přibližně 60 minut, funkce vytápění se automaticky změní na úroveň 1.

! Varování

- **Nadměrné používání vytápění sedadla může způsobit ospalost a narušit bezpečnou jízdu.**

Poznámka

- **Funkce vyhřívání sedadla je navrhnutá tak, aby se zastavila v případě zvýšení teploty na určitou úroveň a spustila se v případě klesnutí teploty pod určitý bod.**
- **Když vypnete motor při zapnuté funkci vyhřívání sedadla, vyhřívání se vypne také. Funkce vyhřívání sedadla se nezapne ani tehdy, když motor opětovně nastartujete.**



Varování

- Při nadměrném využívání funkce vyhřívání sedadla dávejte pozor, protože to může způsobit mírnou popáleninu. Dávejte pozor zejména na kojence, malé dítě, starší anebo invalidní osobu, na osobu, která požíla lék na spaní, osobu pod vlivem alkoholu, velmi unavenou osobu, anebo osobu s citlivou pokožkou.
- Dávejte pozor, abyste se nepopálili, když se vaše pokožka dostane do kontaktu se sedadlem, které bylo vyhříváno po delší čas.
- Když vyhříváte sedadlo, nedávejte na něj deku, polštář ani podložku, protože sedadlo se může přehřát.
- Nadměrné vyhřívání sedadla může způsobit přehřátí anebo požár. Když vystupujete z vozidla anebo přicházíte do vozidla, zkontrolujte, zda je vyhřívání sedadla zapnuté anebo ne.
- Pokud je sedadlo příliš horké a nedá se kontrolovat, nejprve vypněte funkci vyhřívání sedadla. Nechte vozidlo okamžitě zkontrolovat v autorizovaném servisu SsangYong.

Poznámka

- Funkce vyhřívání sedadla je navrhnutá tak, aby se zastavila v případě zvýšení teploty na určitou úroveň a spustila se v případě klesnutí teploty pod určitý bod.
- Když vypnete motor při zapnuté funkci vyhřívání sedadla, vyhřívání se vypne také. Funkce vyhřívání sedadla se nezapne ani tehdy, když motor opětovně nastartujete.

Varování a upozornění pro sedadla



Varování

- Úpravu sedadla proveďte vždy před jízdou.
- Sedadlo nikdy neupravujte během jízdy. Pokud se sedadlo náhle pohne, může to vést k nebezpečné situaci.
- Opěradlo sedadla upravte co nejvíce do vzpřímené polohy, abyste seděli pohodlně. Pokud cestující příliš sklopí opěradlo sedadla, v případě srážky vozidla anebo prudkého zabrzdění může vyklouznout spod bezpečnostního pásu. v takovém případě nemůže být cestující chráněn bezpečnostním pásem a airbagem, takže může utrpět vážně anebo smrtelné zranění.
- Nikdy nejezděte ve vozidle bez opěrky hlavy. Může to způsobit zranění hlavy, krku anebo páteře.
- Pokud elektricky ovládané sedadlo nefunguje, jezděte až po zkontrolování a provedení opatření (servisu).
- Nadměrné používání funkce vyhřívání sedadla může způsobit mírnou popáleninu. Dávejte pozor zejména na kojence, malé dítě, starší anebo invalidní osobu, na osobu, která požila lék na paní, osobu pod vlivem alkoholu, velmi unavenou osobu, anebo osobu s citlivou pokožkou.



Upozornění

- Elektricky ovládané sedadlo funguje i tehdy, když je spínač START/STOP v poloze OFF. Je třeba však dávat pozor na to, že příliš častá manipulace s elektricky ovládaným sedadlem při vypnutém motoru může vybit baterii.
- Používání několika spínačů na úpravu sedadla zároveň může poškodit motor. Novou funkci použijte jen tehdy, pokud jste předcházející funkci ukončili.
- Pokud se elektricky ovládané sedadlo dostane do kontaktu s předmětem, takže se nemůže pohybovat, ani se s ním nedá manipulovat, nečiňte tak násilím. Sedadlo upravujte až po odstranění příčiny. Pokud zjistíte abnormalitu, nechte si vozidlo zkontrolovat a provést servis v autorizovaném servisu SsangYong.
- Nedávejte na sedadlo žádný předmět, který může poškodit čalounění na povrchu sedadla.
- Na čištění čalounění nepoužívejte organická rozpouštědla, jako např. ředidlo, benzín, alkohol anebo benzín. Může to poškodit povrch čalounění.

Okno (elektricky ovládané okno)*



- 1 Tlačítko okna při sedadle řidiče (AUTO)
- 2 Tlačítko okna při předním sedadle spolucestujícího (AUTO)
- 3 Tlačítko zadního levého okna
- 4 Tlačítko zadního pravého okna
- 5 Tlačítko zamknutí okna při zadním sedadle

Poznámka

- Pokud chcete otevřít/zavřít okno, spínač START/STOP musí být v poloze ON, anebo motor musí být nastartovaný.
- I když spínač START/STOP přepnete z polohy ON do polohy ACC anebo OFF, tlačítko okna lze použít ještě po dobu 30 sekund. Když však otevřete přední dveře, okno se okamžitě zastaví.

Otevření okna u sedadla řidiče/ předním sedadle cestujícího



- Jemně stiskněte tlačítko okna u sedadla řidiče/předním sedadle cestujícího. Okno se bude otvírat jen tehdy, když bude tlačítko stlačeno.
- Stiskněte tlačítko okna u sedadla řidiče/předním sedadle cestujícího až na doraz a uvolněte ho. Okno se automaticky zcela otevře (automaticky směrem dolů).
- Když během otevírání okna jemně stisknete anebo zatáhnete tlačítko okna u sedadla řidiče/předním sedadle cestujícího, okno se zastaví.

Poznámka

- Vozidla vybavená funkcí Auto Down (automatické stáhnutí okna) nejsou vybavené funkcí Auto Up (automatické zavření okna) a okno se zavře jen tehdy, když zatáhnete spínač.

Zavření okna u sedadla řidiče/ předním sedadle cestujícího



- Jemně zatáhněte tlačítko okna u sedadla řidiče/předním sedadle cestujícího. Okno se bude zavírat jen tehdy, když bude tlačítko zatáhnuté.
- Zatáhněte tlačítko okna u sedadla řidiče/předním sedadle cestujícího až nadoraz a uvolněte ho. Okno se automaticky zcela zavře (automaticky směrem nahoru).
- Když během zavírání okna stisknete anebo jemně zatáhněte tlačítko okna u sedadla řidiče/předním sedadle cestujícího, okno se zastaví.

Bezpečnostní funkce okna u sedadla řidiče

Bezpečnostní funkce okna u sedadla řidiče řídí okno u sedadla řidiče, které je vybavené funkcí Auto Up na pomalý pohyb směrem dolů a zastaví se bez pohybu z dané polohy, když se zjistí, že při zavírání se v okně zachytila část těla anebo nějaký předmět.

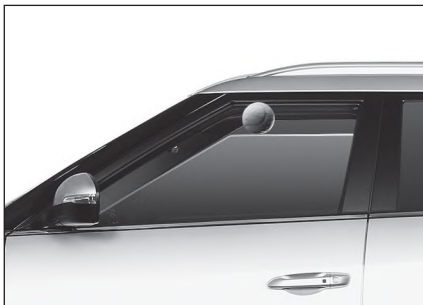

Poznámka

- **Bezpečnostní funkce okna se aktivuje jen pro okno u sedadla řidiče, které je vybavené funkcí Auto Up.**
- **Bezpečnostní funkce okna se neaktivuje pro určitou část okna, které se zavřelo jako poslední.**
- **Okno může v zimě zamrznout, což může být nesprávně identifikované jako zachycená část těla anebo nějaký předmět. V takovém případě zavírejte okno velmi pomalu jemným zatahováním tlačítka okna.**
- **Pokud neuvolníte tlačítko okna ani po zatáhnutí až nadoraz, okno se úplně zavře a nezastaví se ani tehdy, pokud má v cestě zachycenu překážku. Tato funkce má chránit řidiče před krádeží a zraněním.**

Otevření/zavření okna u zadního sedadla



Okno funguje jen tehdy, když je tlačítko okna u zadního sedadla stlačené anebo zatáhnuté.

Funkce zamknutí okna u zadního sedadla

Táto funkce zamkne okno tak, aby se nedalo otevřít a zavřít ze zadních sedadel.

Stiskněte tlačítko zamknutí okna u zadních sedadel.



Varování

- Pokud na zadním sedadle sedí malé dítě, stiskněte tlačítko zamknutí okna u zadních sedadel, aby tlačítka pro okna nefungovali. Můžete tak zabránit nehodě v případě hry dítěte.

Co jsou nárazy větru?

Nárazy větru představují jev, když cítíte tlak na uši, anebo slyšíte určitý zvuk, podobný zvuku vrtulníku, když jedete s vozidlem s otevřeným oknem na zadním sedadle, anebo pokud je střešní okno otevřené v určité poloze.

Tento jev nastane tehdy, když přes okno při zadním sedadle anebo přes otevřené střešní okno proudí vzduch, který vytváří rezonanci.

Pokud při nárazech větru upravíte otevřený prostor v okně u zadního sedadla anebo střešního okna, tento jev zmizí, anebo se zredukuje.



Varování

- Během jízdy anebo při zastavení nevystřkujte část vašeho těla jako např. ruku anebo hlavu von z okna. Projíždějící vozidlo anebo vnější překážka vás mohou zranit.
- Při manipulaci s oknem dávejte pozor, aby se vám v okně nezachytila část vašeho těla jako např. ruka anebo hlava.



Upozornění

- Použití několika tlačítek pro okna zároveň může poškodit pojistku, která představuje ochranné zařízení před přepětím anebo systém oken.
- Použití tlačítek pro okna ve dveřích řidiče a jiných dveřích v opačných směrech zároveň může poškodit systém oken.

Střešní okno*

Střešní okno je další okno, které je instalované ve vozidle a podporuje příjemnou jízdu tím, že větrá a osvětluje vozidlo.

Střešní okno lze otevřít a zavřít posouváním, ale lze ho také odklopit, čímž se mírně zvedne zadní část střešního okna.

Kryt střešního okna lze otevřít a zavřít manuálně.



Varování

- Pro vaši bezpečnost nikdy neobsluhujte střešní okno během jízdy.
- Během jízdy anebo při zastavení nevystřkujte část vašeho těla jako např. ruku anebo hlavu ven ze střešního okna. Projíždějící vozidlo anebo vnější překážka vás mohou zranit.



Upozornění

- Střešní okno funguje tehdy, když je spínač START/STOP v poloze ON. Je třeba však dávat pozor na nadměrné používání střešního okna, když motor není nastartovaný, protože to může vybit baterii.
- Po skončení manipulace se střešním oknem uvolněte tlačítko kontroly. Trvale stlačené tlačítko kontroly může způsobit chybné fungování.
- Když je střešní okno úplně otevřené, nárazy větru mohou zesílit. V takovém případě upravte otevřený prostor střešního okna.

- Pokud je pohyblivá část střešního okna v zimě zamrznutá, manipulujte s ní až po úplném roztopení zamrznuté části.
- Pravidelně odstraňujte prach a cizí látky z gumy okolo střešního okna. Pokud se tam nachází prach anebo cizí látky, při manipulaci so střešním oknem se může ozvat zvuk a může způsobit chybné fungování.

Poznámka

- Pokud chcete manipulovat se střešním oknem, tlačítko START/STOP musí být v poloze ON, anebo motor musí být nastartovaný.

Automatické otevírání

Krátce stiskněte tlačítko střešního okna. Střešní okno se automaticky otevře. Zadní část střešního okna (cca 6 cm) se neotevře.

Pokud chcete úplně střešní okno otevřít, opět stiskněte tlačítko střešního okna.



Poznámka

- Když stisknete spínač během manipulace se střešním oknem, pohyb se zastaví.

Manuální otevírání

Stiskněte a podržte tlačítko střešního okna. Střešní okno se bude otvírat jen tehdy, když budete držet tlačítko stlačené.

Když chcete úplně otevřít střešní okno, stiskněte tlačítko a držte ho stlačené.

Co jsou nárazy větru?

Nárazy větru představují jev, když cítíte tlak na uši, anebo slyšíte určitý zvuk, podobný zvuku vrtulníku, když jedete s vozidlem s otevřeným oknem na zadním sedadle, anebo pokud je střešní okno otevřené v určité poloze.

Tento jev nastane tehdy, když přes okno při zadním sedadle anebo přes otevřené střešní okno proudí vzduch, který vytváří rezonanci.

Pokud při nárazech větru upravíte otevřený prostor v okně na zadním sedadle anebo střešní okno, tento jev zmizí, anebo se zredukuje.

Automatické zavírání

Krátce zatáhněte tlačítko střešního okna. Střešní okno se automaticky zavře.



Poznámka

- Když stisknete spínač během manipulace se střešním oknem, pohyb se zastaví.

Manuální zavírání

Zatáhněte a podržte tlačítko střešního okna. Střešní okno se bude zavírat jen tehdy, když budete držet tlačítko stlačené.

Když chcete úplně zavřít střešní okno, stiskněte tlačítko a držte ho stlačené.

Vyklápění/zaklápění střešního okna

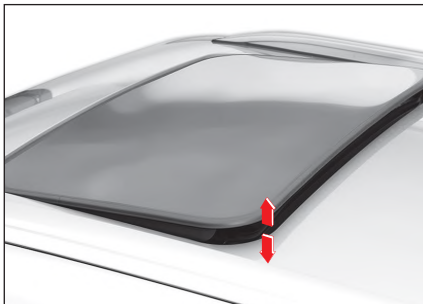

Vyklápění (otevření zadní části)

Když je střešní okno zavřené, stisknete tlačítko střešního okna. Otevře se zadní část střešního okna.

Zaklápění (zavření zadní části)

Když je zadní část střešního okna otevřená, stisknete tlačítko střešního okna. Střešní okno se zavře jen tehdy, když budete držet tlačítko stlačené.

Když chcete úplně zavřít střešní okno, stisknete tlačítko a držete ho stlačené.

Varování při otevření střešního okna

Když dáte spínač START/STOP do polohy ACC anebo OFF a otevřete dveře u sedadla řidiče s otevřeným střešním oknem, zazní varovný zvukový signál pro střešní okno.

Když dveře zavřete, varovný zvukový signál se vypne.

Když zazní varovný zvukový signál pro střešní okno, opusťte vozidlo až po úplném zavření střešního okna.

⚠ Upozornění

- Když odcházíte od vozidla, zkontrolujte, zda je střešní okno úplně zavřené. Opuštění vozidla s otevřeným střešním oknem může vést k vloupání se do vozidla přes střechu. V případě deště nebo sněhu bude vnitřek vozidla mokry.

Bezpečnostní funkce střešního okna

Bezpečnostní funkce střešního okna má za úlohu otevřít střešní okno, pokud rozpozná, že při automatickém zavírání střešního okna se do něj zachytila část těla anebo nějaký předmět.

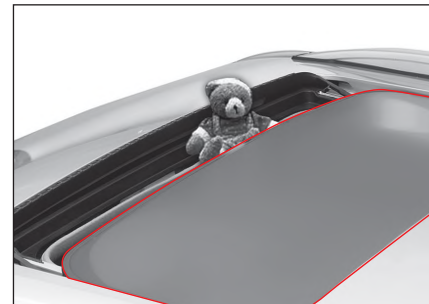

⚠ Upozornění

- Bezpečnostní funkce střešního okna se neaktivuje pro poslední část střešního okna, která se má zavřít.
- Bezpečnostní funkce střešního okna je jen pomocný systém a nenahrazuje pozornost řidiče. Vždy dávejte pozor, protože tato funkce nemusí fungovat z důvodu elektrického zařízení anebo v jiných situacích.

Resetování střešního okna

Případy vyžadující resetování střešního okna

- Když je baterie vybitá, anebo když je přerušena dodávka elektřiny při otevřeném střešním okně.
- Když se po jednorázovém stlačení tlačítka střešního okna úplně neotevře anebo nezavře.
- Když se střešní okno odklopí bez zastavení potom, co se zavře posouváním.
- Když se při posouvání anebo odklápění střešního okna značně sníží vzdálenost pohybu.
- Když po stlačení tlačítka střešního okna střešní okno nefunguje, anebo funguje abnormálně.

Resetování

Když je střešní okno odklopené (otevřená zadní část), zatáhněte tlačítko střešního okna asi na 20 sekund.

- Asi po 5 sekundách se ozve kliknutí jednou a potom ještě jednou asi po 20 sekundách po stlačení tlačítka střešního okna. Střešní okno se resetuje, když uslyšíte druhé kliknutí.
- Když po resetování jemně stisknete tlačítko střešního okna střešní okno se automaticky otevře a opět zavře.



Upozornění

- **Pokud po resetování střešní okno nefunguje normálně, dejte si vaše vozidlo zkontrolovat a provést servis v autorizovaném servisu SsangYong.**

Výklopné zadní dveře

Výklopné zadní dveře představují jednotku, která zvyšuje pohodlí při nakládání věcí do vozidla anebo vykládání věcí z vozidla.

Elektricky ovládané výklopné zadní dveře pomáhají uživateli otevřít a zavřít výklopné zadní dveře jednoduchým stlačením tlačítka.

Elektricky ovládané výklopné zadní dveře se automaticky otevřou i tehdy, když uživatel vejde do detekční oblasti za výklopnými zadními dveřmi.

Varování

- Neodstraňujte podporné tyče manuálně anebo elektricky ovládaných výklopných zadních dveří. Obsahují zařízení pod vysokým tlakem, které vás mohou zranit.
- Nevystavujte manuálně anebo elektricky ovládané výklopné zadní dveře teplu. Teplem se mohou poškodit a způsobit zranění.

Otevření

- 1 Stiskněte tlačítko otevření výklopných zadních dveří na vnitřní straně páčky výklopných zadních dveří a v ruce držte Smart klíč.

Výklopné zadní dveře se otevřou.

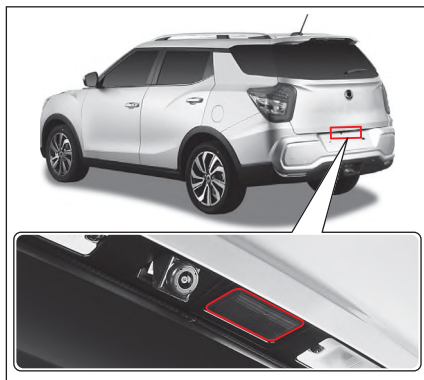

- 2 Vyklepte výklopné zadní dveře.

Poznámka

- Rozsah, v kterém umí výklopné zadní dveře rozpoznat Smart klíč, je přibližně 1 m.
- Když stisknete tlačítko otevření výklopných zadních dveří, odemknou se jen výklopné zadní dveře. Dveře, kapota motoru a jiné zařízení zůstanou zamčené.

Zavření

- 1 Chyťte vnitřní držadlo výklopných zadních dveří a potlačte výklopné zadní dveře směrem dolů.



- 2 Zavřete výklopné zadní dveře jemným stlačením.

Upozornění

- Když se výklopné zadní dveře otevřou a zavřou a monitorování krádeže je vypnuté, systém se automaticky nepřepne do módu monitorování krádeže. Mód přepnete na mód monitorování krádeže stlačením tlačítka zamknutí dveří na Smart klíči.

Poznámka

- Když se výklopné zadní dveře otevřou a zavřou v módu monitorování krádeže, mód se automaticky vrátí do módu monitorování krádeže. Tehdy zabliká výstražná kontrolka dvakrát a varovný zvukový signál zazní raz.

Bezpečnostní páka uvolnění

Vaše vozidlo je vybavené bezpečnostní pákou uvolnění výklopných zadních dveří v případě nouze, která se nachází na spodní straně výklopných zadních dveří. Je to pro případ, pokud by někdo náhodou zůstal zamčený v nákladním prostoru.

Výklopné zadní dveře se dají otevřít i zevnitř.

- 1 Otevřete kryt.



- 2 Pokud chcete odemknout výklopné zadní dveře, zatáhněte doprava bezpečnostní páku uvolnění uvnitř panelu.

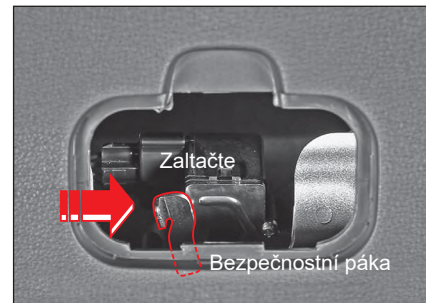

- 3 Výklopné zadní dveře mírně zatlačte a otevřete je.

3



Varování

- Bezpečnostní páku uvolnění výklopných zadních dveří používejte jen v případě nouze.
- Nedovolte dětem, aby si hráli v nákladním prostoru. Když se použije páka na odemknutí výklopných zadních dveří a výklopné zadní dveře se náhle otevrou během jízdy, může to vést k vážné nehodě.



Upozornění

- Dobře se podívejte, kde se nachází bezpečnostní páka uvolnění výklopných zadních dveří a jak se používá v případě nouze.



Varování

- Nejezděte s otevřenými výklopnými zadními dveřmi.
 - Výfukový plyn může proudit dovnitř a způsobit otravu plynem.
 - Z vozidla může vypadnout předmět a způsobit nehodu.
 - Výklopné zadní dveře a jiné části vozidla se mohou poškodit.
- Pokud pojedete s vozidlem rychlostí 4 km/h nebo víc s otevřenými výklopnými zadními dveřmi, rozsvítí se kontrolka otevřených výklopných zadních dveří a varovný zvukový signál zazní 10 krát. Okamžitě jeďte s vozidlem na bezpečné místo a výklopné zadní dveře pevně zavřete.
- Výklopné zadní dveře otvírejte nebo zavírejte až po zabezpečení bezpečnosti ve vozidle a mimo vozidlo. Zabezpečte zejména to, aby se nezachytila do dveří část těla cestujícího nebo blízko stojící osoby.
- Nedovolte dětem, aby manipulovali s elektricky ovládanými výklopnými zadními dveřmi nebo Smart výklopnými zadními dveřmi, když máte při sebe Smart klíč. Může to způsobit poškození blízko stojící osoby, předmětu nebo vozidla atd.

- Neotvírejte výklopné zadní dveře po zaparkování anebo zastavení vozidla na svahu. Pokud tak urobíte, z vozidla může vypadnout předmět a způsobit užiteli zranění.
- Když zavírate výklopné zadní dveře, tyto se mohou náhle zavřít v důsledku své hmotnosti a jiných vnějších faktorů. Při zavírání výklopných zadních dveří dávejte pozor, abyste zabránili zranění.

Kapota motoru

Otevření kapoty motoru

- 1 Zatáhnete páčku na otevření kapota motoru (1), která se nachází na spodní levé straně před sedadlem řidiče.

Kapota motoru se mírně otevře.

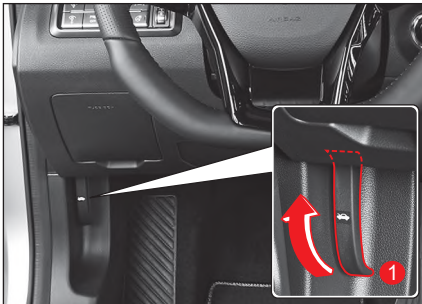

- 2 Mírně zvednete kapotu motoru, potlačíte bezpečnostní páčku na otevření kapoty motoru (2) a kapotu motoru úplně otevřete.

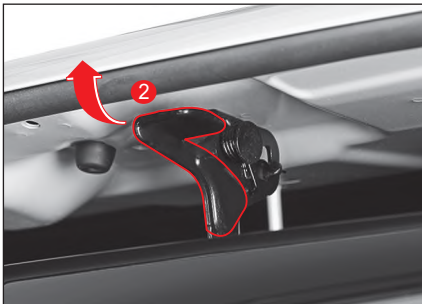

- 3 Podržte kapotu motoru otevřenou jednou rukou, chytěte měkký chránič (3) na opěrné tyči a vytáhněte tyč ze svorky (4) směrem doprava (ve směru šípky).



! Varování

- Abyste se nepopálili, na opěrné tyči vždy chytěte měkký chránič.

- 4 Vložte volný konec tyče do štěrbině (5) aby tyč bezpečně držela kapotu.



! Upozornění

- Netřeste panelem kapoty motoru rukou, ani nezavíráte kapotu motoru násilně, když je tyč upevněná ve štěrbině. Panel kapoty motoru se může poškodit.

Zavření kapoty motoru

Kontrola před zavřením kapoty motoru

- Ubezpečte se, že všechny uzávěry otvorů v prostoru motoru jsou zavřené.
- Zkontrolujte, zda v prostoru motoru nezůstali nepotřebné předměty, jako např. rukavice anebo nástroje.

Zavření kapoty motoru

- 1 Podržte kapotu motoru otevřenou jednou rukou a vytáhněte tyč ze šterbiny.
- 2 Vložte tyč zpět do svorky.
- 3 Sklopte kapotu motoru asi o 30 cm a uvolněte ruku. Kapota motoru se sama zavře svou hmotností.
- 4 Přesvědčte si, či je kapota motoru bezpečně zavřená.



Upozornění



Před zavřením kapoty se přesvědčte, či je tyč pevně upevněná ve svorce.



Varování

- Kapotu motoru otvírejte až po zastavení motoru. Pokud potřebujete provést kontrolu a servis s nastartovaným motorem, dávejte si dobrý pozor, aby vás nezranili rotující části v prostoru motoru.
- Kapotu motoru kontrolujte na místě, kde nefouká vítr. Pokud se kapota motoru při větru zavře, může vám způsobit zranění.
- Při zavírání kapoty motoru dávejte pozor, aby se vám pod kapotou nezachytili části vašeho těla jako např. prsty.
- Před jízdou se přesvědčte, či je kapota motoru úplně zavřená. Pokud pojedete s vozidlem s otevřenou kapotou, vozidlo se může poškodit a kapota může zablokovat řidiči výhled, což může způsobit vážnou nehodu.

Otvor pro palivo

Otevření otvoru pro palivo

Kryt otvoru pro palivo lze otevřít jen tehdy, když jsou všechny dveře odemčeny.

- 1 Zařadte řadící páku do polohy P (parkování).
- 2 Zatáhněte parkovací (ruční) brzdu.
- 3 Vypněte motor.
- 4 V případě vozidel s benzínovým motorem otevřete otvor palivové nádrže zatáhnutím uvolňovací páčky na dolní levé straně před sedadlem řidiče.

Vozidlo s benzínovým motorem



- 5 Úplně otevřete kryt palivové nádrže jeho zatáhnutím ve směru šípky.



- 6 Otevřete uzávěr palivové nádrže otáčením proti směru hodinových ručiček.



- 7 Zavěste uzávěr palivové nádrže do držátka na zadní straně krytu.



Varování

- Uzávěr palivové nádrže otvírejte opatrně, protože palivo může být pod tlakem. Pokud uslyšíte zvuk unikání paliva anebo syčení, počkejte, dokud tento zvuk nepřestane a potom zkuste otevřít uzávěr. Pokud tak neučiníte, palivo může vystříknout a způsobit vážně zranění.
- Když se dotknete uzávěru palivové nádrže anebo čerpadla plynu, nejprve se dotkněte kovové části, která je co nejdál od otvoru palivové nádrže, aby jste nejprve vybili statickou elektřinu. Jinak může statická elektřina způsobit požár.

Zavření otvoru pro palivo

- 1 Zavřete uzávěr palivové nádrže otáčením ve směru hodinových ručiček, dokud neuslyšíte kliknutí.
- 2 Zavřete kryt palivové nádrže potlačením středního okraje krytu palivové nádrže.

Informace – Palivový štítek

• ТYP PALIVA – BENZÍN



Tvar pro typ paliva – benzín je kruh („E“ znamená specifické bio-komponenty přítomné v benzínu)



Varování

- Palivo doplňujte až po vypnutí motoru. V opačném případě se mohou palivové výpary vznítit z jiskry, která vychází z elektrického zařízení při nastartování motoru, což může způsobit vážný požár.
- Během doplňování paliva odstraňte jakékoli hořlavé látky, jako např. zapálenou cigaretu nebo zapalovač. Jinak to může způsobit vážný požár.
- Nevykonávejte žádnou činnost, která může vygenerovat statickou elektřinu, jako např. nastupování a vystupování do/z vozidla během doplňování paliva. Jinak může statická elektřina způsobit vážný požár.
- Pokud potřebujete natankovat palivo do přenosné nádoby, položte nádobu na zem. Pokud budete nádobu plnit na střeše nebo uvnitř vozidla, statická elektřina může způsobit vážný požár.
- Před natankováním paliva se přesvědčte, jaký typ paliva používáte. Pokud natankujete do vozidla benzín nebo naftu nesprávně, palivový systém a jiné systémy vozidla mohou být vážně poškozené.
- Nepoužívejte palivo, které obsahuje příliš mnoho vlhkosti, nesprávné palivo ani aditiva. Může to značně poškodit palivový systém a systém výfukového plynu vozidla.

- Palivo doplňujte jen dotehdy, pokud se hubice čerpací hadice automaticky nevyklopí. Pokud budete palivo doplňovat i dále, přeteče a může způsobit požár a poškodit karosérii vozidla.
- Na čerpací stanici nepoužívejte mobilní telefon. Může to způsobit požár v důsledku elektromagnetické vlny nebo proudu z mobilního telefonu.
- Pokud během tankování vznikne požár, okamžitě odejděte daleko od vozidla. Potom vykonajte příslušné opatření a požár ohlaste.



Upozornění

- Dávejte pozor, aby se palivo nedostalo do kontaktu s karosérií vozidla, protože může poškodit povrchový nátěr.
- Pokud musíte vyměnit uzávěr palivové nádrže, použijte jen originál uzávěr.

Vnější světla/žárovky

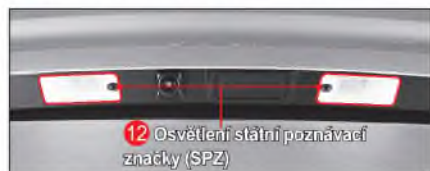

Spínač světlá

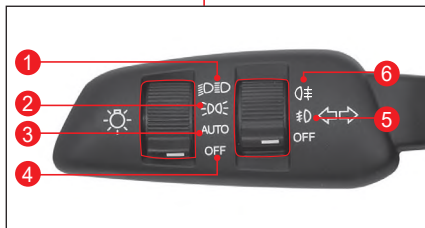

- 1 Přední světló (potkávací a dálkové)
- 2 Zadní světló
- 3 Funkce automatického osvětlení
- 4 Vypnutí všech světel
- 5 Přední mlhové světló
- 6 Zadní mlhové světló

Zapnutí předního světlá

Dálkové světló a potkávací světló se zapne spolu s denním světlém, zadním světlém, osvětlením evidenčního čísla, předním mlhovým světlém (v poloze ON) a jinými interiérovými světlými.

Zapnutí zadního světlá

Parkovací světló se zapne spolu s denním světlém, zadním světlém, osvětlením evidenčního čísla, předním mlhovým světlém (v poloze ON) a jinými interiérovými světlými.

AUTO Aktivace automatické funkce světel*

Přední světló a zadní světló se zapnou anebo vypnou automaticky podle množství slunečního světlá, které přijímá automaticky senzor světlá.

Zapnutí Asistenta předních dálkových světel (HBA)

Pokud stisknete spínač světlá ve směru přístrojového panelu, když je spínač světlá v poloze AUTO, aktivuje se HBA.

Viz „Asistent dálkových světel (HBA)“* (str. 3-36)

OFF Vypnutí všech světel

Všechny světlá se vypnou.

Poznámka

- U vozidel bez automatického světlá a mlhového světlá nemá spínač světlá odpovídající funkci.

Zapnutí předního mlhového světlá*

Když dáte spínač světlá do polohy (přední mlhové světló) a přední světló anebo zadní světló je zapnuté, přední mlhové světló se zapne.

Zapnutí zadního mlhového světlá*

Když jsou zapnuté přední světlá a otočíte spínač do polohy zadní mlhové světlá se zapnou a spínač se vrátí zpět do polohy předního mlhového světlá. Zadní a přední mlhové světló se zapnou zároveň.

Pokud ho znova otočíte, zadní mlhové světló se vypne.

OFF Vypnutí mlhového světlá*

Mlhové světló se vypne.

Zapnutí/vypnutí levé/pravé směrovky



- Když potlačíte spínač světlá směrem dolů (1), bude blikat levá směrovka. Bude blikat i signál změny směru na přístrojovém panelu.
- Když potlačíte spínač světlá směrem nahoru (2), bude blikat pravá směrovka. Bude blikat i signál změny směru na přístrojovém panelu.

Zapnutí/vypnutí dálkových světel



- Když potlačíte spínač světla směrem k přístrojovému panelu a uvolníte ho se zapnutými potkávacími světly, dálková světla se zapnou. Zároveň se rozsvítí indikátor dálkových světel na přístrojovém panelu.
- Když zatáhnete spínač světla směrem k řidiči a uvolníte ho se zapnutými dálkovými světly, dálková světla se vypnou.

Varování

- Když se k vám blíží vozidlo, anebo když je nějaké vozidlo před vámi, dálková světla nezapínejte. Dálková světla mohou zablokovat výhled jiných řidičů a způsobit nehodu.

Zapnutí dálkových světel a potkávacího světla zároveň (světlo při přecházení)



Dálková světla a potkávací světla se zapnou zároveň, když zatáhnete spínač světla směrem k řidiči.

Poznámka

- Táto funkce pracuje bez ohledu na polohu spínače světla.

Výstražné světlo Varování

Výstražné světlo Varování svítí proto, aby varovalo jiná vozidla v případě nouzové situace a aby zabránilo nehodě.

- Když stisknete spínač výstražného světla Varování, budou blikat všechny ukazovatele směru.
- Když opět stisknete spínač výstražných světel, výstražná světla zhasnou.

 Viz „Signál nouzového zastavení (ESS)“ (str. 4-113)

Upozornění

- **Nemějte výstražné světlo Varování zapnuté po dlouhou dobu při nenastartovaném motoru. Může to zmást řidiče jiných vozidel a vybit baterii.**

Poznámka

- Výstražné světlo Varování funguje bez ohledu na polohu spínače START/STOP.
- Když je zapnuté výstražné světlo Varování, ukazatel směru nefunguje samostatně.



Úprava úhlu předního světla



Přední a zadní sklon vozidla se mohou měnit v závislosti na počtu cestujících, hmotnosti a těžiště nákladu.

V takovém případě můžete upravit úhel předního světla, abyste si zabezpečili dobrou viditelnost v noci a neoslňovali projíždějící vozidlo anebo vozidlo před vámi silným světlem z předních světel.

Úrovně úpravy úhlu předního světla

Úhel předního světla možno nastavit v 4 úrovních (úroveň 0~3) podle předního a zadního sklonu vozidla.

- Když je vozidlo nakloněné dopředu, otočte otočným ovladačem na úpravu úhlu předního světla směrem dolů (směr úrovně 0). Přední světlo bude svítit výše.
- Když je vozidlo nakloněné dozadu, otočte otočným ovladačem na úpravu úhlu předního světla směrem nahoru (směr úrovně 3). Přední světlo bude svítit níže.

Standard úpravy úhlu pro přední světlo

	Počet cestujících a náklad
0. stupeň 	<ul style="list-style-type: none">• 1~2 cestující (běžná jízda)
Úroveň 1 	<ul style="list-style-type: none">• 1~2 cestující a zavazadla (cca 90 kg)• 4~5 cestujících
Úroveň 2 	<ul style="list-style-type: none">• 4~5 cestujících a zavazadla (cca 100 kg)
Úroveň 3 	<ul style="list-style-type: none">• 1 cestující a zavazadla (cca 400 kg)

Varování

- Začněte jízdu s vozidlem až po úpravě úhlu předních světel podle počtu cestujících, hmotností a těžiště nákladu. Pokud tak neučiníte, může to způsobit nehodu.
 - Nikdy nejezděte s vozidlem v některém z následujících případů, které jsou mimo standardu úpravy úhlu pro přední světlo.
 - Jízda s vozidlem na úrovni 3, pokud jsou podmínky na úrovni 0 (úhel předních světel je snížený): Řidiči trvá delší dobu rozpoznat nouzovou situaci na cestě před ním.
 - Jízda s vozidlem na úrovni 0, pokud jsou podmínky na úrovni 3 (úhel předních světel je zvýšený): Brání to výhledu řidiče protijedoucího vozidla anebo vozidla vpředu.
- V takovém případě to může bránit bezpečné jízdě a způsobit vážnou nehodu.**

Denní světlo (DRL)*

DRL se zapne automaticky i během dne, což vám umožní snadno rozpoznat vozidlo.

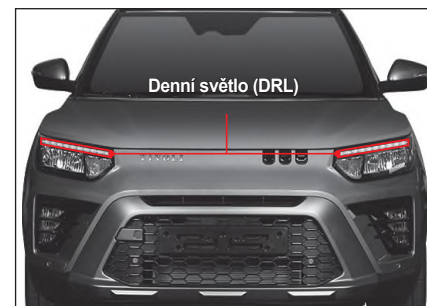

V případě zapnutí DRL

- Pokud spínač zadního světla, předního mlhového světla a předního světla není zapnutý a spínač START/STOP je v poloze ON (bez ohledu na to, zda je motor nastartovaný anebo ne).

Poznámka

- Když se zapne DRL, zároveň se zapne i zadní světlo.
- Pro DRL i pro zadní světlo se používá stejná žárovka, ale DRL svítí jasněji.

V případě vypnutí DRL

- Když je spínač START/STOP v poloze ACC nebo ON.
- Když zapnete přední světlo, nebo když se přední světlo zapne při funkci automatického světla.
- Když zapnete přední mlhové světlo.
- Když zatáhnete parkovací (ruční) brzdou (EPB nebo ruční parkovací brzda) při rychlosti vozidla 3 km/h nebo méně (spínač AUTO HOLD je vypnutý).

Asistent dálkových světel (HBA)*

Funkci HBA je řídit dálkové světlo tak, aby nebránilo výhledu řidiče protijedoucího vozidla nebo vozidla jedoucího vpředu silným osvětlením z dálkových světel.

HBA detekuje situaci senzorem umístěným na vrchu předního skla vozidla (modul přední kamery) a automaticky vypne nebo zapne dálková světla.

Nastavení HBA

- 1 Otočte spínač světel do polohy AUTO.



- 2 Zatlačte spínač světla ve směru přístrojového panelu a uvolněte ho.



- Když se aktivuje funkce HBA, rozsvítí se indikátor HBA.



Indikátor HBA

V případě zapnutí dálkových světel

V následujících situacích, když je funkce HBA aktivovaná, zapnou se dálková světla.

- Když je rychlost vozidla 35 km/h nebo víc.
- Když je okolí tmavé a detekuje se jako noc.
- Když není detekované vozidlo jedoucí proti nebo vozidlo jedoucí vpředu.

Když se zapnou světla automaticky, zapne se i indikátor HBA spolu s indikátorem dálkových světel.



Indikátor HBA



Indikátor dálkových světel

V případě vypnutí dálkových světel

Dálková světla se vypnou v následujících případech.

- Když se detekuje přední světlo protijedoucího vozidla (včetně kola anebo motocyklu).
- Když se detekuje zadní světlo vozidla (včetně kola anebo motocyklu) jedoucího vpředu.
- Když je okolí osvětlené pouličními lampami anebo jinými zdroji světla u cesty.
- Když se detekuje světelný zdroj tunelu.
- Když spínač světla není v poloze AUTO.
- Když je funkce HBA deaktivovaná.
- Když je rychlost vozidla méně jako 35 km/h.

Poznámka

- Když se dálková světla vypnou a potom znovu automaticky zapnou, může to být s prodloužením několik sekund.

Fungování spínače světel

Podrobné fungování spínače světla s nastavenou a aktivovanou funkcí HBA je následující:

- Když zatlačíte spínač světla ve směru přístrojového panelu s nastavenou a aktivovanou funkcí HBA, zapnou se dálková světla a nastavení HBA se zruší.
- Když zatáhnete spínač světla směrem k řidiči s nastavenou funkcí HBA, zapnou se dálková světla a nastavení HBA bude trvat dotehdy, dokud budete držet spínač světla.
- Když zatáhnete spínač světla směrem k řidiči s aktivovanou funkcí HBA, dálková světla se vypnou a nastavení HBA se zruší.
- Když otočíte spínač světla do jiné polohy, než je poloha AUTO, nastavení HBA se zruší.



Upozornění

V následujících případech nemusí HBA fungovat normálně.

- Když je přední sklo vozidla poškozené nebo znečištěné prachem, rosou, mlhou, nálepkou, sněhem, atd.
- Když je světlo oproti jedoucímu vozidlu nebo vozidla vpředu poškozené.
- Když je oproti jedoucímu vozidlu nebo vozidlu vpředu mimo předního pohledu.
- Když je oproti jedoucímu vozidlu nebo vozidlu vpředu rozpoznáno pouze částečně na křižovatce nebo v zatáčce.
- Když je vpředu zdroj světla, který je podobný světlu vozidla nebo reflektor.
- Když je v zastavěné oblasti světelný zdroj anebo reflektor atd.

Světlo příjezdu domů/pobytu doma

Světlo příjezdu domů/pobytu doma je funkce, která automaticky zapne přední světla, když vozidlo přijíždí do tmavého prostoru, anebo odjíždí z tmavého prostoru, což zvyšuje bezpečnost a pohodlí.

Nastavení světla příjezdu domů/pobytu doma

• Supervizorový typ

Zvolte **Nastavení vozidla** → **Světlo** → **Nastavení času světla příjezdu domů anebo / pobytu doma** (čas, kdy se má světlo zapnout) v  (uživatelské nastavení) na přístrojovém panelu.

(Vypnout, 10 sek., 20 sek. a 30 sek.)

• Standardní typ

Zvolte **Světlo** → **Nastavení času světla příjezdu domů anebo / pobytu doma** (čas, když se má světlo zapnout) v  (uživatelské nastavení) na přístrojovém panelu.

(Vypnout, 10 sek., 20 sek. a 30 sek.)

Fungování světla příjezdu domů

- Když vypnete motor a přední světla (potkávací světla) jsou zapnutá, přední světla (potkávací světla) zůstanou zapnutá během nastavené doby.
- Když od zavření všech dveří a výklopných zadních dveří uplyne určitý čas, přední světla (potkávací světla) se vypnou.

Poznámka
<ul style="list-style-type: none">• Když zůstanou dveře anebo výklopné zadní dveře otevřené během nastaveného času po vypnutí motoru, přední světla (potkávací světla) se vypnou po 3 minutách.• Když otevřete a zavřete dveře anebo výklopné zadní dveře během nastaveného času po vypnutí motoru, přední světla (potkávací světla) zůstanou zapnuté po nastavený čas a potom se vypnou.• Když otočíte spínače Automatické světlo a přední světla (potkávací světla) do polohy OFF, přední světla (potkávací světla) se vypnou okamžitě.

Fungování světla pobytu doma

- Když zrušíte mód ochrany proti krádeži stlačením tlačítka odemknutí dveří na Smart klíči anebo na spínači páčky dveří, přední světla (potkávací světla) zůstanou zapnutá po nastavený čas.
- Po uplynutí nastaveného času se přední světla (potkávací světla) vypnou.

Poznámka
<ul style="list-style-type: none">• Když stisknete tlačítko zamčení dveří na Smart klíči a světlo pobytu doma je zapnuté, přední světla (potkávací světla) se vypnou a vozidlo zapne mód ochrany proti krádeži.• Když otočíte spínač START/STOP do polohy ON a světlo pobytu doma je zapnuté, přední světla (potkávací světla) se vypnou okamžitě.

Funkce automatického světla*

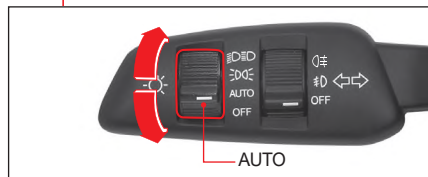
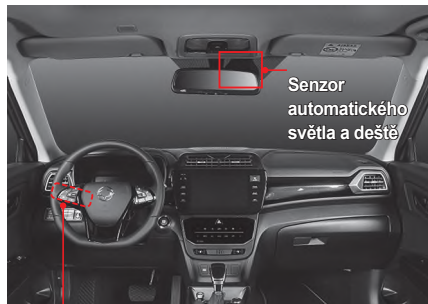

Funkce automatického světla je funkce, která detekuje objem slunečního světla procházejícího přes senzor a automaticky zapíná nebo vypíná přední světlo a zadní světlo.

- Funkce automatického světla se aktivuje tehdy, když je spínač světla v poloze AUTO.

Senzor automatického světla

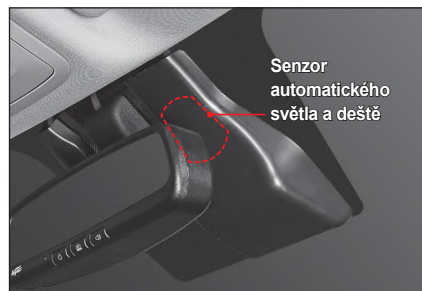

Senzor automatického světla je integrován se senzorem deště.

⚠ Upozornění

- Pokud senzorem automatického světla zatřesete nebo na něj vyvinete tlak, automatické světlo může fungovat chybně.
- Nečistěte senzor automatického světla čistidly jako je např. vosk atd. Funkce automatického světla může fungovat chybně.
- Pokud dáte na přední sklo komerčně prodávané fólie, funkce automatického světla může fungovat chybně.
- Pokud při jízdě na cestě s nerovným povrchem vozidlo značně vibruje, funkce automatického světla může fungovat chybně.

- Moment vypnutí a zapnutí světla se může měnit podle klimatických podmínek, jako je mlha, sníh a déšť a podle okolního prostředí.
- Když přepnete spínač světla do polohy AUTO nebo z polohy AUTO do jiné polohy, světla ve vozidle, zadní světla a přední světla mohou zablikat. Toto je normální jev, který rozpoznává stav automatického světla.
- Když projíždíte přes tmavé místo jako např. tunel, nespolehejte se na funkci automatického světla a manuálně zapněte přední světla.
- Při východu a západě slunce použijte funkci automatického světla pro přední světla a zadní světla jen omezeně. Obecně zapínejte přední světla a zadní světla manuálně.
- Funkci automatického světla pro přední světla a zadní světla nepoužívejte v oblačný den. Světla zapínejte manuálně.

Interiérové světlo

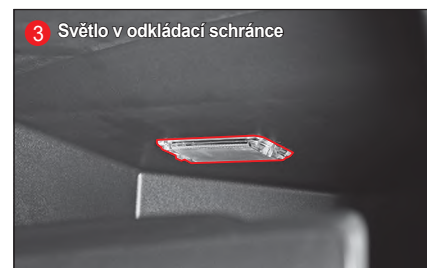
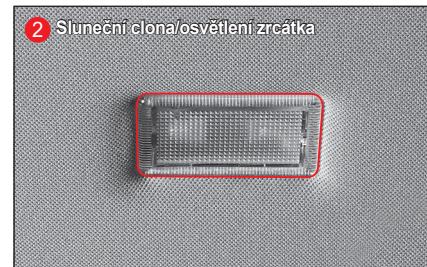
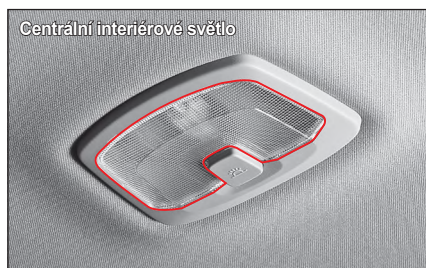

Přední stropní osvětlení (konzola nad hlavou)



- 1 Spínač bodového světla při sedadle řidiče
- 2 Spínač bodového světla při předním sedadle cestujícího
- 3 Spínač spojení dveří
- 4 Spínač SOS
- 5 Spínač testovacího hovoru (jen v Rusku)



Varování

- Když jezdíte v noci anebo v tmavém prostoru, nepoužívejte interiérové světlo. Osvětlení z interiérového světla může zhoršit přední výhled řidiče, což může způsobit nehodu.

Poznámka

- Když interiérové světlo zůstane svítit i po vypnutí motoru, automaticky se vypne po cca 10 minutách, aby se nevybilá baterie.

Spínač bodového světla u sedadla řidiče

Když stisknete spínač (1), zapne se přední světlo u sedadla řidiče.

Spínač bodového světla u předního sedadla cestujícího

Když stisknete spínač (2), zapne se přední světlo u sedadla cestujícího.

Spínač spojení dveří

Když otevřete dveře stlačením spínače (3) zapne se přední interiérové světlo a centrální interiérové světlo a když zavřete dveře, tyto světla se vypnou.

Spínač SOS*

V případě nouze stiskněte spínač (4) a spojte se s kontaktní osobou PSAP (Public Safety Answering Point). Po navázání spojení popište nouzovou situaci.



Upozornění

- Tento spínač nepoužívejte, pokud nejde o nouzovou situaci. Může to způsobit to, že jiné nouzové situace nebudou vyřízeny správně.

Spínač testovacího hovoru (jen v Rusku)*

Použijte spínač testovacího hovoru (5) abyste otestovali jeho fungování po opravě anebo výměně systému.



Upozornění

- Řidič by neměl používat tento spínač nezodpovědně. Když řidič stiskne tento spínač, přepne se hovor do Testovacího centra.

Funkce spojení mezi Smart/Rekes klíčem a předním stropním osvětlením

Když odemknete dveře Smart klíčem/Rekes klíčem, přičemž spínač spojení předního interiérového světla je stisknutý, interiérová světla u sedadla řidiče a u předního sedadla cestujícího se zapnou na dobu 30 sekund.

Pokud tehdy zamknete dveře stlačením tlačítka zamčení dveří na Smart klíči/Rekes klíči, interiérová světla u sedadla řidiče a u předního sedadla cestujícího se okamžitě vypnou.



Upozornění

- **Nenechávejte dveře dlouho otevřené, když je interiérové světlo spojené s dveřmi, ani neopouštějte vozidlo, když je interiérové světlo zapnuté. Pokud interiérové světlo bude svítit dlouho, může se vybit baterie.**

Centrální interiérové světlo

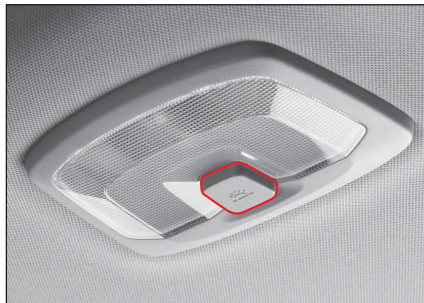

- Když chcete zapnout centrální interiérové světlo, stiskněte příslušný spínač a pokud ho chcete vypnout, opět stiskněte spínač.

Světlo se však rozsvítí, když otevřete dveře stisknutím spínače odemknutí dveří (přední interiérové světlo), i když je spínač v poloze OFF.



Upozornění

- **Neotvírejte dveře na dlouhou dobu se stisknutým spínačem spojení dveří. Pokud bude centrální interiérové světlo/světlo v nákladním prostoru svítit dlouho, může se vybit baterie.**
- **Nenechávejte výklopné zadní dveře nedovřené po dlouhou dobu. Pokud bude centrální interiérové světlo/světlo v nákladním prostoru svítit dlouho, může se vybit baterie.**

Osvětlení zavazadlového prostoru



- Světlo v zavazadlovém prostoru se zapíná/vypíná stisknutím vratného spínače ve směru znázorněném šipkou.



Upozornění

- **Neotvírejte zadní výklopné dveře na delší dobu, pokud je spínač osvětlení zavazadlového prostoru stisknutý při vypnutém motoru. Mohlo by dojít k vybití akumulátoru.**

Světlo sluneční clony/ světlo zrcadla



Když potlačíte sluneční clonu směrem dolů a otevřete kryt zrcadla, zapne se světlo.

Když zavřete kryt zrcadla, světlo zhasne.

⚠ Upozornění

- Po použití zrcadla na sluneční cloně kryt zavřete. Pokud tak neučiníte, světlo sluneční clony bude nadále svítit a může vybit baterii. Otevřený kryt zrcadla může způsobit i zranění.

Poznámka

- Když zatlačíte sluneční clonu směrem dolů a použijete ji jako ochranu před sluncem, můžete upravit polohu sluneční clony.

E-call (nouzové volání – pouze Rusko)* (Rusko: ERA-GLONASS)

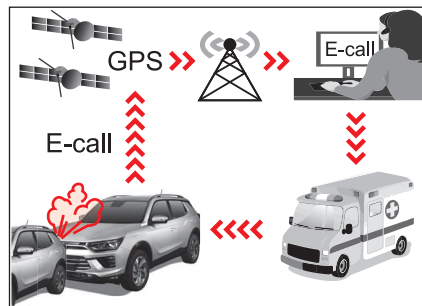
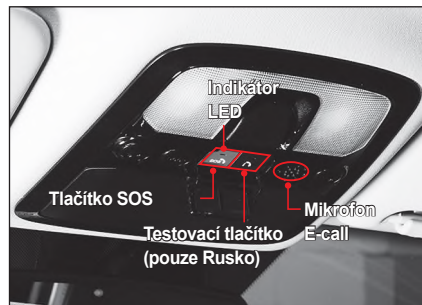

- Došlo k nehodě
- Bezdrátová síť
- Operátor – Call center (PSAP)
- Nouzové centrum

E-call je systém, který minimalizuje nehody tím, že automaticky nebo manuálně přenáší příslušné informace nejbližšímu řídicímu centru, takže v případě dopravní nehody nebo nouzové situace lze vykonat okamžité úkony.

- Tlačítko SOS: Když řidič nebo cestující stiskne tohle tlačítko, provede se tísňové volání, které je spojeno se servisním pracovníkem centra tísňového volání PSAP.
- Testovací tlačítko (pouze Rusko): Tohle tlačítko se používá na kontrolu fungování systému.
Řidič by neměl tisknout testovací tlačítko bezdůvodně, aby aktivoval testovací mód.

Poznámka

- Testovací tlačítko je tlačítko, které spouští testovací režim, který používají pouze odborníci v autorizovaném servisu SsangYong na kontrolu fungování systému.
- Indikátor LED: Když zapnete zapalování, červené a zelené světlo LED bude svítit 3 sekundy. Pak, během normálního provozu, tohle světlo zhasne.
V případě, když je v systému chyba, rozsvítí se nebo bude blikat červené světlo LED.



Upozornění

- Pokud během normálního provozu červené světlo LED pořád svítí, může to znamenat chybu v systému E-call.
- Okamžitě se zkontaktujte s nejbližším autorizovaným servisem SsangYong abyste zjistili, zda je systém E-call chybný nebo ne.
- Jinak negarantujeme normální fungování systému E-call. Řidič vozidla odpovídá za následky nedodržení uvedených instrukcí.

Jak používat systém E-call

Mód AutoCall



Zařízení ERA-GLONASS (E-call) automaticky přepojí tísňové volání jedné dispečerské služby za účelem včasné realizace záchranných operací v případě nehody vozidla.

Pro včasné poskytnutí pomoci a podpory systém ERA-GLONASS (E-call) automaticky přenáší data o dopravní nehodě jedné dispečerské službě.

V tomto případě nelze tísňové volání ukončit stisknutím tlačítka SOS a systém ERA-GLONASS (E-call) zůstává ve stavu spojení, dokud operátor jednotné služby řízení provozu, dokud operátor jednotné služby řízení provozu, který volání přijímá, tísňové volání nepřeruší.

Poznámka

- **V případě nehody s minimální škodou systém ERA-GLONASS (E-call) nemusí automaticky spojit tísňový hovor. V takovém případě lze uskutečnit tísňový hovor v manuálním módu stisknutím tlačítka SOS.**

Poznámka

- **Systém nebude fungovat, pokud na daném místě není pokrytí mobilní komunikační sítě a pokud tam není signál GPS a GLONASS. (V případě EU: Galileo).**

Manuální režim



Řidič/cestující může uskutečnit tísňové volání do jedné dispečerské služby manuálně stisknutím tlačítka SOS, kterým se volají pohotovostní služby.

Hovor pohotovostní službě s použitím systému ERA-GLONASS lze zrušit opětovným stisknutím tlačítka SOS pouze před spojením s operátorem jedné dispečerské služby. (Rusko)

Hovor pohotovostní službě s použitím systému E-call lze zrušit opětovným stisknutím tlačítka SOS během 3 sekund. (EU)

Po aktivování tísňového volání v manuálním módu pro systém včasné pomoci a podpory systém ERA-GLONASS (E-call) přenáší data o dopravní nehodě / jiné nehodě operátorovi jedné dispečerské služby během hovoru stisknutím tlačítka SOS.

- Zastavte vaše vozidlo na bezpečném místě.
- Otevřete kryt tlačítka E-call.
- Stiskněte tlačítko SOS. (Do mobilní sítě se zaregistruje minimální soubor dat o vozidle a jeho poloze.)
- Hovor se přepojí operátorovi v centru pro tísňová volání.
- EU: MSD (Minimální soubor dat) se zašle před provedení tísňového volání, ne poté.
- Rusko: MSD (Minimální soubor dat) se zašle před provedení tísňového volání, ne poté.
- EU: V případě manuálního tísňového volání jej můžete zrušit do 3 sekund po stisknutí tlačítka.
- Rusko: Hovor můžete zrušit před jeho připojením.

Testovací mód

- Rusko: Když jste vyměnili a zkontrolovali systém E-call, na aktivaci režimu testování SOS můžete použít testovací tlačítko. Řidič by neměl stisknout testovací tlačítko bezdůvodně, aby aktivoval testovací mód.

Ve vašem vozidle je nainstalováno technické zařízení na kontrolu ERA-GLONASS. Abyste zabránili strachu z chybných signálů a chybě v zařízení, je třeba pravidelně kontrolovat zařízení ERA-GLONASS nainstalováno ve vozidle – kontrola mobilních telefonů je vyhrazena výlučně autorizovanému personálu v servisu v souladu s tímto manuálem (nebo umožněním interfejsu uživatelského testování). Mód kontroly zařízení ERA-GLONASS se spustí stisknutím tlačítka „Testovací tlačítko“. Testovací mód se začne hlasovou službou pro ověření fungování zařízení ERA-GLONASS. Během testu fungování zařízení ERA-GLONASS bude svítit červené a zelené světlo LED. Pro deaktivaci verifikačního módu během hlasové služby není třeba opětovně stisknout testovací tlačítko SOS.



- EU: Když jste vyměnili a zkontrolovali systém E-call, pro aktivaci režimu testování SOS můžete použít skenovací nástroj.

Tísňové volání nelze zrušit, když:

- Tísňové volání se provede automaticky na základě signálu o nárazu z jednotky airbagů (ukončí se, když operátor v centru pro tísňová volání ukončí hovor).
- Uplynuly 3 sekundy od připojení ručního tísňového volání provedeného stisknutím tlačítka SOS (pro EU).
- Operátor v centru pro tísňová volání odpoví na hovor v případě manuálního tísňového volání uskutečněného stisknutím tlačítka SOS

Životnost baterie jednotky E-call je 3 roky.

Poznámka

- **Baterie systému ERA-GLONASS (E-call) poskytuje elektřinu na jednu hodinu v případě, pokud je hlavní dodávka elektřiny ve vozidle vypnuta v důsledku nehody nebo v nouzové situaci.**

Poznámka (pouze Rusko)

- **Během transportu vozidel KG Mobility (komerční název TIVOLI GRAND) na území Euroasijské hospodářské unie (EAEU), včetně území Ruské federace, s instalovanými modely UNIT ASSY-ECALL, které obsahují multichip SIM/ chip eUICC, instalace dalších profilů je zakázána. V takovém případě bude zablokován paketový přenos v těchto vzorcích.**

! Varování

Pokud zůstanete ve voze i v případě stisknutí tlačítka SOS v nouzové situaci, může to být nebezpečné v následujících případech:

- Pokud uvnitř vozidla nebo venku uvidíte kouř, např. požár v případě nehody.
- Vozidlo se nachází v nebezpečné části silnice.
- Vozidlo není viditelné, nebo je pouze těžce viditelné pro ostatní uživatele silnice, zejména za tmy nebo v podmínkách slabé viditelnosti.

Existuje riziko nehody a zranění. V takové situaci nebo v podobné situaci okamžitě opusťte vozidlo co nejdříve, jak je to bezpečné. Jděte na bezpečné místo spolu s ostatními cestujícími. V takové situaci zajistěte vozidlo v souladu s místními předpisy, např. použijte výstražný trojúhelník.

Poznámka

1. Náš systém E-call poskytuje službu tísňového volání na čísle 112 a odpovídá Obecnému nařízení o ochraně údajů, které je specifikováno v zákonech EU.
2. Zpracování těchto údajů je přísně omezeno na zajištění tísňového volání E-call voláním na jednotné evropské číslo tísňového volání 112.
3. Typy dat a jejich příjemci
 - Datové položky MSD
 - 1) Typ hovoru: Automatický hovor / Manuální hovor
 - 2) Testovací hovor: Testovací hovor / Nouzový hovor
 - 3) Poloze lze věřit: Ano / Ne
 - 4) Typ vozidla: M1/M2/M3/N1/N2/N3
 - 5) Identifikační číslo vozidla
 - 6) Typ uskladnění pohonu: Benzín, Nafta
 - 7) RTA event timestamp: Event timestamp dopravní nehody na silnici
 - 8) Poloha vozidla: Zeměpisná šířka, zeměpisná délka
 - 9) Směr vozidla: Orientace vozidla v čase události

- Datové položky v deníku hovorů
 - 1) Čas spuštění: Čas hovoru na základě události (zjištěna srážka nebo stisknuté tlačítko).
 - 2) DTC: Diagnostic Trouble Code (Kód diagnostiky problému)
 - 3) Typ spuštění: Manuální hovor / Automatický hovor / Opětovný hovor
 - 4) RSSI: Síla signálu GSM(2G) nebo UMTS(3G)
 - 5) Ec/No: Nosič energie / hustota hlasu
 - 6) Typ hovoru: GSM(2G) / UMTS(3G) / Reservován
 - 7) Stav ukončení hovoru: Důvod pro ukončení hovoru

4. Systém E-call pro číslo 112 ve vozidle je navržen tak, aby:
 - Zajistil, aby údaje v paměti systému nebyly k dispozici mimo systém před zahájením tísňového volání
 - Zajistil, aby se v normálním provozním stavu nedaly vysledovat a aby nebyly předmětem žádného konstantního sledování
 - Zajistil, aby byly data ve vnitřní paměti systému automaticky a trvale vymazávány
5. Majitel vozidla má právo přístupu k datům a může požádat o úpravu, výmaz nebo zablokování dat, které se ho týkají a zpracování které neodpovídá ustanovením Nařízení EU 2016/679.
6. Subjekt údajů má právo stěžovat si na příslušný orgán ochrany osobních údajů, pokud se domnívá, že zpracováním jeho osobních dat byly porušeny jeho práva.

Světlo v odkládací schránce



Když otevřete odkládací schránku, světlo se zapne a když zavřete odkládací schránku, světlo se vypne.



Upozornění

- Když necháte odkládací schránku otevřenou, v případě nehody nebo prudkého zabrzdění může zranit cestujícího. Ujistěte se, zda je během jízdy odkládací schránka zavřena.

Odrážka na předních dveřích*



Stěrač předního skla

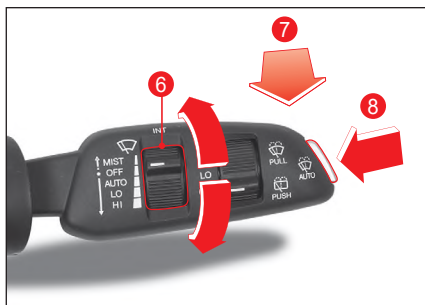
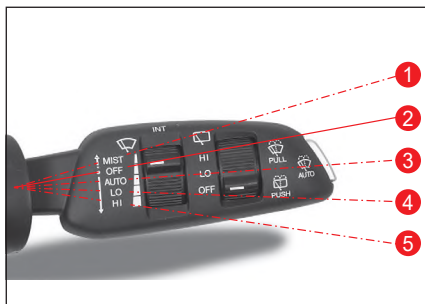

1 MIST

Stěrač se zapne tehdy, když potlačíte páčku stěrače směrem nahoru.

Když páčku uvolníte, vrátí se do polohy OFF a zastaví se.

2 OFF

Stěrač se zastaví.

3 AUTO

Rychlost stěrače se upraví automaticky podle rychlosti vozidla a síly deště (stěrač s dešťovým senzorem).

4 LO

Stěrač stírá pomalu.

5 HI

Stěrač stírá rychle.

Úprava rychlosti stěrače předního skla

Když je páčka stěrače v poloze AUTO, upraví se rychlost stěračů.

Když zatáhnete páčku na úpravu rychlosti stěrače (6) směrem nahoru, stěrač bude stírat rychleji a když potlačíte páčku směrem dolů, stěrač bude stírat pomaleji.

Poznámka

- Když dáte páčku stěrače do polohy AUTO a spínač START/STOP je v poloze ON, stěrač bude stírat pouze jednou.
- Když se setmí a zapne se automatické světlo, stěrač bude stírat rychleji.

Spojení stěrače předního skla a odstříkovací kapaliny



Tato funkce automaticky nastříká tekutinu, když je zapnutý stěrač předního skla.

Funguje následovně podle toho, jak dlouho podržíte páčku stěrače (7).

- Zatáhnete páčku na méně než 0,6 sekundy. Nastříká se odstříkovací kapalina a stěrače budou stírat jednou.
- Zatáhnete páčku na 0,6 sekundy nebo víc. Nastříká se odstříkovací kapalina a stěrače budou stírat třikrát.
- Držte páčku. Nastříká se odstříkovací kapalina a stěrače budou stírat pořád.

Přední automatický umývač

Když je páčka stěrače v poloze OFF, stiskněte spínač předního automatického stěrače (8).

Nastříká se odstříkovací kapalina a stěrače budou stírat čtyřikrát, pak se odstříkovací kapalina znovu nastříká a stěrače budou stírat třikrát.

Stěrač zadního skla

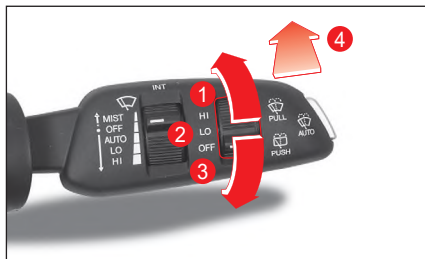

1 HI

Stěrač zadního skla stírá rychle.

2 LO

Stěrač zadního skla stírá pomalu.

3 OFF

Stěrač zadního skla se zastaví.

Funkce spojení mezi stěračem zadního skla a odstříkovací kapalinou



Tato funkce automaticky nastříká kapalinu, když je zapnutý stěrač zadního skla.

Když stisknete páčku stěrače (4) nastříká se odstříkovací kapalina a stěrače se zapnou.

Když páčku uvolníte, vrátí se do polohy OFF a zastaví se.

Stěrač s dešťovým senzorem*

Stěrač s dešťovým senzorem detekuje objem deště a kontroluje, zda je třeba spustit stěrač předního skla a automaticky upravuje jeho rychlost.

Stěrač s dešťovým senzorem se aktivuje tehdy, když se páčka stěrače přepne do polohy AUTO.

Dešťový senzor



Dešťový senzor je integrován do senzoru automatického světla.

! Varování

- Když přepnete páčku stěrače do polohy AUTO a spínač START/STOP je v poloze ON, nechtejte přední sklo tam, kde je umístěn dešťový senzor, ani jej nečistěte vlhkým hadříkem. Tohle může aktivovat stěrač s dešťovým senzorem, což vám může poranit ruku nebo jinou část těla.



! Upozornění

- Pokud je přední sklo suché, stěrač nezapínejte. Mohl by poškodit přední sklo nebo lištu stěrače. Po nastříkání odstříkovací kapaliny vždy použijte stěrač.
- Před mytím vašeho vozidla přepněte páčku stěrače do polohy OFF. Pokud tak neučiníte, stěrač se může náhodně aktivovat a způsobit zranění nebo poškodit vozidlo.
- Když neprší, přepněte páčku stěrače do polohy OFF. Zabrání to tomu, aby se některá zařízení jako např. dešťový senzor nezapnuli.
- V zimě zapínejte stěrač pouze tehdy, když jste se přesvědčili, že lišta stěrače není zamrzlá. Jinak to může poškodit přední sklo nebo lištu stěrače.

Vnější zpětné zrcadlo

Sklopění/odklápění vnějšího zpětného zrcadla





- Když stisknete levou stranu tlačítka (), vnější zpětné zrcátko se odklopí.
- Když stisknete pravou stranu tlačítka (), vnější zpětné zrcátko se sklopí.

Funkce automatického sklápění/odklápění

Následující funkce automaticky sklápí nebo odklopí vnější zpětné zrcadlo.

- Když se stiskne tlačítko zamčení/odemčení dveří na Smart klíči.
- Když se stiskne tlačítko zamčení/odemčení dveří na madle dveří.
- Když se aktivuje funkce Smart auto zamčení dveří.
- Když se aktivuje funkce automatického přístupu.

Aktivace/deaktivace funkce automatického sklápění/odklápění



- Aktivace funkce
Přepněte tlačítko sklápění/odklápění vnějšího zpětného zrcadla do neutrální polohy ().
- Deaktivace funkce
Stiskněte levou stranu () nebo pravou stranu () vnějšího zpětného zrcadla.

Upozornění

- Funkce sklápění/odklápění vnějšího zpětného zrcadla se aktivuje pouze tehdy, když je vozidlo v módu ochrany proti krádeži.

Úprava vnějšího zpětného zrcadla



- Otočný ovladač pro nastavení vnějšího zpětného zrcadla ()
- 2 Spínač řízení vnějšího zpětného zrcadla ()

Volba vnějšího zpětného zrcadla

Otočte otočný ovladač () vlevo nebo vpravo a vyberte si zrcadlo, které chcete upravit.

- Otočení vlevo: Můžete upravit vnější zpětné zrcadlo na straně sedadla řidiče.
- Otočení vpravo: Můžete upravit vnější zpětné zrcadlo na straně předního sedadla cestujícího.

Úprava úhlu vnějšího zpětného zrcadla

Upravte úhel zrcadla podle výhledu řidiče pohybáním tlačítka (2) směrem nahoru, dolů, vlevo, vpravo.



Varování

- Na okna u sedadla řidiče a předním sedadle cestujícího nedávejte žádné barevné folie. Může to zhoršit pohled do vnějšího zpětného zrcadla v noci, což může způsobit nehodu.



Upozornění

- Vnější zpětné zrcadlo lze sklopit nebo odklopit na určitý čas po vypnutí motoru.
- Po vypnutí motoru neupravujte vnější zpětné zrcadlo příliš dlouho. Baterie se může vybit.
- Neupravujte vnější zpětné zrcadlo více, než je potřeba. Pokud zrcadlo dosáhne maximální úhel úpravy, jeho pohyb se zastaví, ale když je stisknutý spínač, motor dál běží, což může způsobit chybu v motoru.

- Neupravujte vnější zpětné zrcadlo ručně, ale pomocí spínače motoru. Pokud tak učiníte, může to poškodit zrcadlo a příslušné zařízení.
- Při mytí vozidla nesměřujte proud vody pod vysokým tlakem přímo na zrcadlo. Vnější zpětné zrcadlo funguje na elektřinu, takže při selhání elektrického zařízení nebude fungovat.
- Pokud je zrcadlo zamrzlé a v zimě se nehýbe, neupravujte jej násilím. Zrcadlo opatrně pohněte po odstranění ledu odmrazovacím sprejem, nebo namočte měkký hadřík nebo houbu do teplé vody a omyjte zmrzlou část.
- Led neodškrabujte ani v případě, jeli zrcadlo v zimě zamrzlé. Můžete poškodit povrch zrcadla.

Interiérové zrcadlo

Interiérové zpětné zrcadlo lze upravit směrem nahoru, dolů nebo do stran, abyste měly co nejlepší výhled.

Interiérové zrcadlo ECM*

Interiérové zrcadlo ECM (Elektronické chromické zrcadlo) automaticky detekuje světlo z vozidla jedoucího vzadu přes světelný senzor a snižuje světelnost odrazu zrcadla, aby se zabránilo oslnění řidiče.

- Chcete-li upravit úhel interiérového zrcadla, chyťte zrcadlo do ruky a pohybujte s ním směrem nahoru, dolů nebo do stran, abyste měly co nejlepší zadní výhled.



Varování

- Zrcadlo upravujte vždy před jízdou.
- Nikdy neupravujte zrcadlo během jízdy. Může to odvést pozornost řidiče a způsobit nehodu.
- Pokud je interiérové zrcadlo poškozeno, může z něj vytéct elektrolyt. Dávejte pozor, aby se elektrolyt nedostal do kontaktu s pokožkou nebo očima. Pokud se elektrolyt dostane do kontaktu s pokožkou nebo očima, okamžitě jej vymyjte vodou a jděte k lékaři.

Upozornění

V kterémkoliv z následujících případů nemusí funkce automatického snížení oslnění ECM interiérového zrcadla fungovat.

- Pokud přední světlo vozidla vzadu nesměruje přímo na senzor detekce světla.
- Pokud je na zadním skle tmavá folie.
- Pokud je řadicí páka v poloze R (zpátečka).
Tehdy se funkce automatického snížení oslnění zastaví, aby umožnila snadnou identifikaci objektu.

Interiérové zpětné zrcadlo manuálního typu



Interiérové zpětné zrcadlo lze upravit směrem nahoru, dolů nebo do stran, abyste měli co nejlepší výhled tak, že budete zrcadlem pohybovat rukou.

Manuální úprava pro noc/den (A)

Interiérové zpětné zrcadlo můžete nastavit manuálně stisknutím nebo zatažením za páčku, abyste zabránili oslepení řidiče v noci světlem přicházejícím z vozidel vzadu.

Varování

- Pro vaši bezpečnost upravte zrcadlo před jízdou.

Upozornění

- Když v noci nevidíte zadní část vašeho vozu, upravte zpětné zrcadlo tak, že ho budete rukou pohybovat dozadu nebo dopředu do požadovaného úhlu, abyste měli jasný zadní výhled.

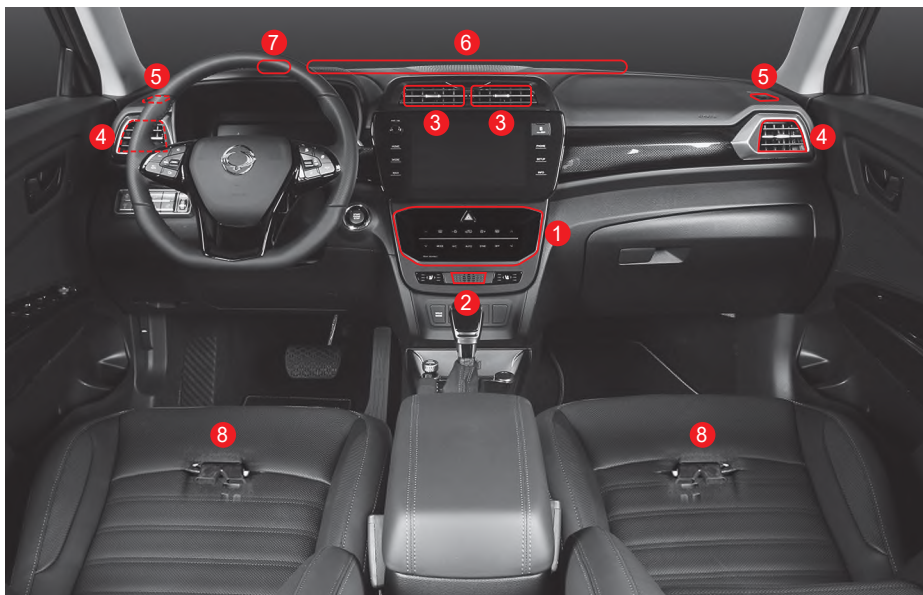

1 Ovládání vyhřívání a klimatizace

2 Senzor interiérové teploty

3 Otvor vzduchu (střed předních sedadel)

4 Otvor vzduchu (obě strany předních sedadel)

5 Boční otvor vzduchu odmrazovače

6 Střední otvor vzduchu odmrazovače

7 Senzor detekce slunečního světla

8 Výpust pro nohy na zadním sedadle (dolní část čalounění předního sedadla)

Úprava směru proudění vzduchu a zablokování proudění vzduchu

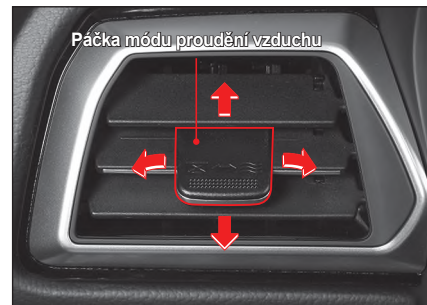

- Upravte proudění vzduchu
Směr proudění vzduchu můžete nastavit pohybáním páčky módu proudění vzduchu směrem nahoru, dolů, doleva a doprava.
- Otevírání a zavírání vzduchových ventilů
Pokud úplně stisknete páčku módu proudění vzduchu ve směru zavření, (☒) vzduchový ventil se zavře a vzduch přestane proudit. Pokud páčku zatlačíte ve směru otevření (☐), začne proudit vzduch.

Upozornění

- Na kolík úpravy směru proudění vzduchu v otvoru nedávejte držák na pohár ani jiné zařízení. Může to poškodit kolík úpravy směru proudění vzduchu anebo jiné zařízení.

Upozornění pro používání vytápění a klimatizace

Výměna chladicí směsi/oleje v klimatizaci

Ubezpečte se, že jste vyměnili chladicí směs a olej za takové produkty, které splňují specifickou normu a kapacitu. Jinak to může poškodit systém klimatizace.

Klasifikace	Specifikace	
	Typ A	Typ B
Standard	R-1234yf	R-134a
Objem chladiva	530 ± 30g	570 ± 30g
Kapacita oleje	120cc	120cc

Typ A



Typ B

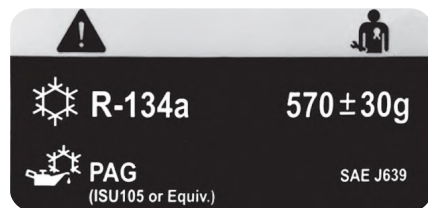

Varování

- Pokud je to možné, během jízdy si zvolte mód čerstvého vzduchu, anebo otevřete okno a často větrejte, aby se do vozidla dostal čerstvý vzduch. Pokud tak neučiníte, vzduch ve vozidle zatuchne a způsobí bolest hlavy anebo nevolnost.
- Když do vozidla proudí výfukový plyn, je třeba zvýšit pozornost, protože může způsobit otravu oxidem uhelnatým.
- Když jedete v oblasti, kde může proudit do vozidla prach anebo dým, použijte mód recirkulace a stiskněte tlačítko pro mód čerstvého vzduchu.
- Nikdy nespěte ani nezůstávejte ve vozidle po dlouhou dobu se zapnutou klimatizací anebo topením so zavřenými dveřmi a okny v létě anebo v zimě. Můžete se udusit v důsledku nedostatku kyslíku ve vozidle.
- V létě nikdy nenechávejte kojence, malé dítě anebo starou osobu samotnou ve vozidle, ani na krátkou dobu. Teplota ve vozidle se může zvýšit a způsobit rizika jako např. udušení.
- Chladicí kapalina je hořlavá což může způsobit požár únikem plynu anebo statickou elektřinou, takže při manipulaci s chladicí kapalinou (R-1234yf) buďte velmi opatrný.



Upozornění

- Před jízdou otevřete všechny okna, aby dovnitř proudil vzduch, což má dobrý vliv na zdraví cestujících a příjemné prostředí ve vozidle. Když zaparkujete na delší čas vozidlo na místě, které je na přímém slunci, teplota ve vozidle může stoupnout a může způsobit vypařování těkavých organických látek, které jsou škodlivé pro lidi.
- Nestartujte motor v případě, když jsou zapnutá elektrická zařízení s vysokým elektrickým zatížením, jako např. klimatizace a ventilátor. v takovém případě může být těžké nastartovat motor a volnoběh motoru bude nestabilní i po nastartování, takže můžete cítit větší vibrace než obvykle.
- Když jedete po dlouhé strmé cestě, vypněte a zapněte klimatizaci každé 3 minuty anebo 5 minut. Pokud tak neučiníte, motor se může přehřát a způsobit požár.
- Pokud při zapnuté klimatizaci náhle zrychlíte, magnetická spojka v kompresoru se odpojí a může zaznít kliknutí. Toto je normální stav, který snižuje nadměrný tlak chladicí kapaliny, aby chránil klimatizační systém.

- Pokud chcete klimatizaci opětovně zapnout, anebo pokud ji určitý čas nepoužíváte, pusťte ji na nízkou rychlost. Pokud se klimatizace nepoužívá po delší dobu, olej v kompresoru necirkuluje, co může způsobit selhání.
- Když použijete klimatizaci po delší době, můžete cítit z otvoru pro vzduch zápach. V takovém případě otevřete okno a nechejte klimatizaci běžet 20 až 30 minut, aby se zápach vyvětral.
- Když je zapnutá klimatizace, nevypínejte náhle motor. Ventilátor motoru se náhle zastaví a studený anebo teplý vzduch se v trubce kondenzuje a nevypouští se ven, což způsobí zápach. Před vypnutím motoru vypněte klimatizaci a nechejte vyfukovat vzduch na 2 až 3 minuty v móde čerstvého vzduchu.
- Po zastavení vozidla nenechte klimatizaci zapnutou po dlouhou dobu. Motor se může přehřát a způsobit chybu.
- Pokud je motor nenastartovaný, nezapínejte ventilátor na dlouhou dobu. Baterie se může vybit.
- V sezóně mimo zimu zapněte klimatizaci jednou týdně, aby olej v kompresoru klimatizace a v jiných částech cirkuloval. Toto pomáhá udržovat klimatizaci v nejlépším stave.

Ovládání topení a klimatizace (Typ A)*

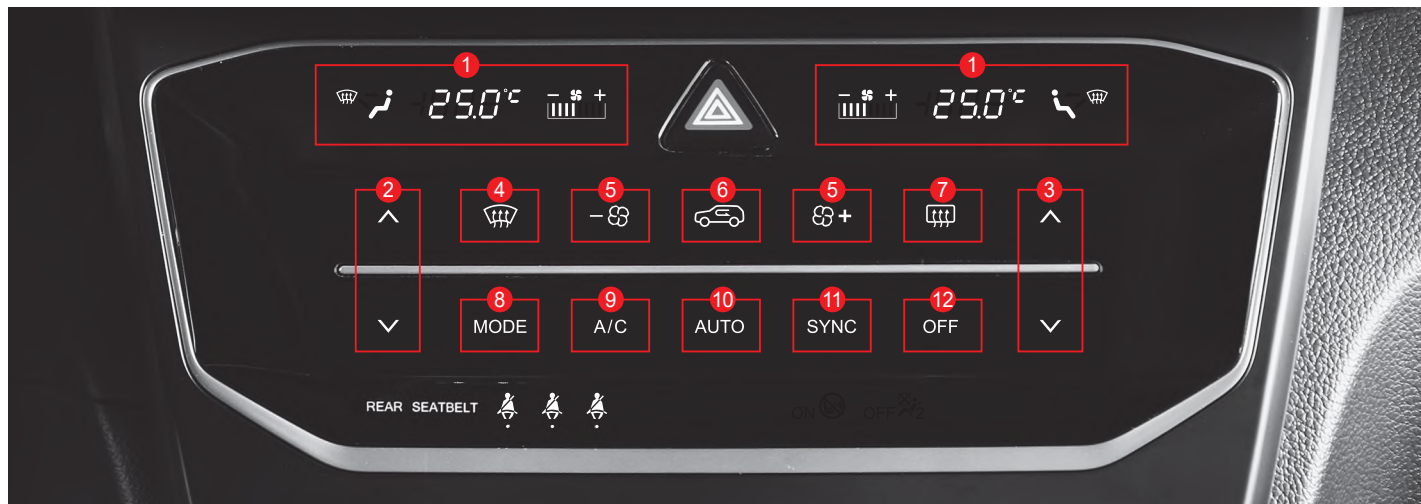

- | | | |
|---|--|--|
| 1 Displej indikátoru provozu | 5 Spínač ovládání objemu vzduchu (- / +) | 9 Spínač klimatizace |
| 2 Spínač ovládání teploty na straně řidiče | 6 Spínač režimu recirkulace vzduchu | 10 Spínač AUTO |
| 3 Spínač ovládání teploty na straně spolujezdce | 7 Spínač vyhřívání skla | 11 Spínač SYNC (na synchronizaci s nastavenou teplotou na straně řidiče) |
| 4 Spínač odmrazování | 8 Spínač režimu proudění vzduchu | 12 Spínač vypnutí topení a klimatizace |

Zapnutí/vypnutí topení a klimatizace

Při vypnutém topení a klimatizaci (v tomto případě se symbol změní na oranžový).

- Chcete-li vypnout topení a klimatizaci, lehce se dotkněte spínače vypnutí. (1).
(Když je topení a klimatizace zapnuto, symbol se změní na bílou barvu.)
- Chcete-li vypnout topení a klimatizaci, lehce se dotkněte spínače vypnutí. (1).
(Když je topení a klimatizace vypnuto, symbol se změní na bílou barvu.)



Poznámka

- Po zapnutí budou topení a klimatizace pracovat jako v předchozím provozním stavu.
- Pokud jsou topení a klimatizace vypnuté, zapněte je dotykem příslušného provozního spínače.

Ovládání teploty na straně řidiče/ spolujezdce

Nastavenou teplotu můžete upravit lehkým dotykem spínačů ovládání teploty řidiče / spolujezdce (1, 2). Teplotu můžete nastavit podle sedadla řidiče nebo upravit teplotu u řidiče a spolujezdce samostatně.

- Na indikátoru provozu se zobrazí současná nastavená teplota (3).
- Pokud svítí indikátor synchronizace nastavené teploty sedadla řidiče (SYNC) (4) (oranžově), mění se nastavená teplota sedadla řidiče a sedadla spolujezdce stejně.
- Spínač ovládání teploty umožňuje měnit nastavenou teplotu v krocích po 0,5 °C.



Poznámka

- Stisknutím spínače AUTO v manuálním režimu se klimatizace přepne do režimu AUTO a funkce klimatizace se řídí automaticky na základě nastavené teploty.

Nezávislé ovládání teploty (SYNC vypnuto)

Chcete-li nezávisle nastavit nastavenou teplotu pro sedadlo řidiče a sedadlo spolujezdce, postupujte následovně.

- Lehkým dotykem spínače synchronizace nastavené teploty u řidiče (SYNC) a spínače ovládání teploty spolujezdce dojde ke zrušení synchronizace (svítí bíle) (4), což umožňuje nastavit teplotu u řidiče a spolujezdce nezávisle.
 - Indikátor synchronizace (SYNC) zapnutý: zobrazen oranžově
 - Indikátor synchronizace (SYNC) vypnutý: zobrazen bíle

Ovládání synchronizace teploty (SYNC On)

Lehkým dotykem spínače synchronizace nastavené teploty u řidiče (SYNC) rozsvítíte indikátor synchronizace (zobrazen oranžově) (4). Poté se nastavená teplota sedadla spolujezdce bude řídit teplotou sedadla řidiče.

Poznámka

- V závislosti na nastavené teplotě sedadla řidiče se automaticky nastaví zapnutí/vypnutí klimatizace, distribuce vzduchu a režim zdroje vzduchu:
 - Pokud je nastaveno na nízkou teplotu (LO): zapnutá klimatizace, režim FACE, režim recirkulace
 - Pokud je nastaveno na vysokou teplotu (HI): vypnutá klimatizace, režim FOOT, režim čerstvého vzduchu

Automatický režim

Pro přechod do režimu AUTO postupujte při nastartovaném motoru následovně.

- Krátce se dotkněte spínače AUTO (1).
 - Zapnutý režim AUTO: zobrazuje se oranžově
 - Režim AUTO vypnutý: zobrazuje se bíle
- Lehkým dotykem spínače teploty (2) nastavte požadovanou teplotu.



Poznámka

- V režimu AUTO se otáčky ventilátoru, distribuce vzduchu atd. automaticky nastavují podle nastavené teploty, teploty v interiéru a venkovní teploty.
- Když se dotkněte spínače režimu recirkulace, spínač rychlosti otáček ventilátoru, spínač režimu proudění vzduchu, spínač klimatizace anebo spínač odmrazování v režimu auto deaktivuje režim auto a systém se vrátí do manuálního režimu.

Manuální režim

Při nastartovaném motoru a vypnutém topení a klimatizaci postupujte následovně:

- Dotkněte se spínače vypnutí (1). (Když je topení a klimatizace zapnuté, symbol se změní na bílou barvu.)
- Teplotu v interiéru místnosti nastavíte lehkým dotykem na spínač ovládání teploty (2).
 - Zobrazí se aktuálně nastavená teplota (3).
- Lehkým dotykem spínače rychlosti otáček ventilátoru – (snížení rychlosti ventilátoru) / + (zvýšení rychlosti ventilátoru) (4) nastavte postupně rychlost ventilátoru.
 - Na panelu displeje provozu se zobrazí aktuální rychlost ventilátoru (5).
- Lehkým dotykem spínače režimu distribuce vzduchu (6) zvolte požadovaný režim distribuce vzduchu. K dispozici jsou 4 následující režimy distribuce vzduchu:
 - Tvář
 - Tvář + nohy
 - Nohy
 - Čelní sklo + nohy
- Dotykem spínače režimu recirkulace (7) zvolte režim recirkulace / režim čerstvého vzduchu.
 - Režim recirkulace: zobrazuje se oranžově
 - Režim čerstvého vzduchu: zobrazuje se bíle
- Chcete-li použít klimatizaci, lehce se dotkněte spínače klimatizace (8).



! Varování

- **Nepoužívejte režim recirkulace déle, než je nutné. Dlouhodobé používání režimu recirkulace může způsobit bolesti hlavy a ospalost v důsledku nedostatku kyslíku v kabině. Může také způsobit zamlžení oken, což znemožní výhled do okolí, což může vést k nehodám.**
- **Dávejte pozor, aby se výfukové plyny nedostaly do prostoru kabiny. Hrozí nebezpečí otravy oxidem uhelnatým.**
- **Při průjezdu místy, kde se do kabiny může dostat prach, saze apod., přepněte na režim recirkulace. Poté přepněte na režim čerstvého vzduchu pro větrání.**

Poznámka

- **Dotykem spínače AUTO v manuálním režimu se klimatizace přepne do režimu AUTO a funkce klimatizace se řídí automaticky na základě nastavené teploty.**

Distribuce vzduchu

Lehkým dotykem spínače režimu distribuce vzduchu (1) zvolíte požadovaný směr proudění vzduchu. Zvolený režim distribuce vzduchu se zobrazí na provozním displeji (2).



3 Když je stisknutý spínač odmrazování



Vzduch proudí na čelní sklo a okna dveří. Pokud stisknete spínač odmrazování a odmížování, automaticky se zvolí režim čerstvého vzduchu a aktivuje se klimatizace.

1 Když je stisknutý spínač režimu proudění vzduchu



Poznámka

- Je-li rozvod vzduchu nastaven na režim FOOT (nohy), je část vzduchu vhnána ve směru čelního skla a oken dveří, aby se zabránilo hromadění vlhkosti na čelním skle.

Aktivace vyhřívání skla

Pokud se na okně objeví námraza nebo je zamražené, lze aktivovat vyhřívání skla, které je odstraní.

- Chcete-li aktivovat vyhřívání skla, lehce se dotkněte spínače vyhřívání skla (1). (Vyhřívání skla bude fungovat přibližně 12 minut a symbol se změní na oranžový.)
- Chcete-li deaktivovat vyhřívání skla, lehce se dotkněte spínače vyhřívání skla (1). (Vyhřívání skla se vypne a symbol se změní na bílý.)



Vyhřívání zadního skla



Vyhřívání vnějšího zpětného zrcátka

Poznámka

- Vyhřívání skla funguje pouze při zapnutém motoru.
- Při aktivaci vyhřívání skel se současně spustí vyhřívání zadního okna a vyhřívání vnějšího zpětného zrcátka.
- Pokud je vyhřívání skla znovu spuštěno do 10 minut po ukončení provozu po dobu 12 minut, bude v provozu pouze přibližně 6 minut.

Jak se zbavit vlhkosti na okenním skle

1 Lehce se dotkněte spínače rozmrazování a odmrazování (1).

(Symbol se změní na oranžový, což znamená, že je spuštěno odmrazování a odmrazování.)

2 Lehkým dotykem spínače rychlosti otáček ventilátoru – (snížení rychlosti ventilátoru) / + (zvýšení rychlosti ventilátoru) (2) nastavte rychlost ventilátoru.

Zobrazí se aktuální rychlost ventilátoru (3).

- Pokud chcete rychle odstranit vlhkost z oken, nastavte ventilátor na vysokou rychlost.
- Chcete-li odmrazit venkovní stranu okna, nastavte teplotu na vysokou.



Varování

- Pokud prší nebo je vlhko, přepněte na režim čerstvého vzduchu a nastavte rozvod vzduchu na čelní sklo. Za deště nebo vysoké vlhkosti se může na oknech i čelním skle objevit zamízení, a to i při zapnuté klimatizaci. Pokud k tomu dojde, je jízda nebezpečná z důvodu špatné čelní a boční viditelnosti.

Upozornění

- Vyvarujte se nadměrného používání klimatizace se zapnutým odmrazováním a odmrazováním s distribucí vzduchu nastavenou na prostor pro nohy nebo na prostor pro nohy a čelní sklo. V opačném případě může rozdíl teplot mezi interiérem a exteriérem způsobit zamízení vnější strany čelního skla. V takovém případě použijte stěrače k okamžitému odstranění zamízení na čelním skle a změňte režim distribuce vzduchu na režim větrání (směrem k obličeji), abyste minimalizovali teplotní rozdíl.
- Vždy se ujistěte, že jste odstranili všechny cizí materiály, jako je sníh a listí na vstupech vzduchu, aby nedocházelo k zamízení oken, zejména v zimě a v létě.

Poznámka

- Dotykem spínače odmrazování a odmrazování se automaticky aktivuje klimatizace a nastaví se na režim čerstvého vzduchu a rychlost ventilátoru 6. úrovně. Opětovným dotykem přepínače se vrátí do předchozího stavu.
- Aby se čelní sklo při běžné jízdě nezamížovalo, doporučujeme nastavit režim čerstvého vzduchu.

Ovládání topení a klimatizace (Typ B)

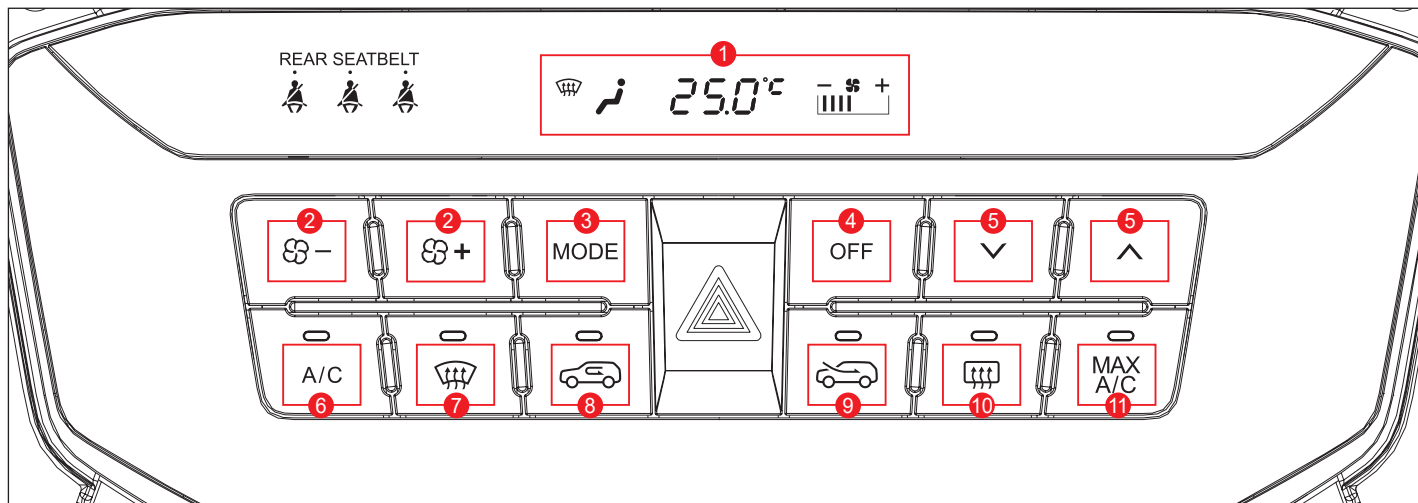

- | | | |
|---|--|---------------------------------|
| 1 Displej indikátoru provozu | 6 Spínač klimatizace | 10 Spínač vyhřívání skla |
| 2 Spínač ovládání objemu vzduchu (- / +) | 7 Spínač odmrazování | 11 Spínač A/C MAX |
| 3 Spínač režimu proudění vzduchu | 8 Spínač režimu recirkulace | |
| 4 Spínač vypnutí topení a klimatizace | 9 Spínač režimu čerstvého vzduchu | |
| 5 Spínač ovládání teploty | | |

Nastavení / ovládání topení a klimatizace

Při nastartovaném motoru postupujte následovně.

- Stisknutím spínače rychlosti otáček ventilátoru (1) nastavte požadovanou rychlost otáček ventilátoru.
- Pomocí spínače ovládání teploty (2) nastavte požadovanou teplotu.
- Stiskněte spínač módu proudění vzduchu (3) a nastavte požadovaný směr proudění vzduchu.
- Zvolte režim recirkulace / režim čerstvého vzduchu. (Na spínači režimu se rozsvítí indikátor provozu).
 - Spínač režimu recirkulace (4)
 - Spínač režimu čerstvého vzduchu (5)
- Stisknutím spínače klimatizace (6) spusťte klimatizaci. (Během provozu klimatizace se rozsvítí indikátor provozu.)

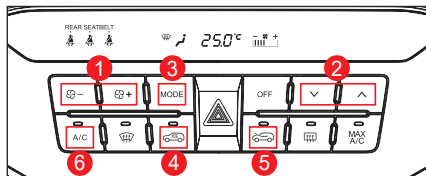

! Varování

- **Nepoužívejte režim recirkulace déle, než je nutné.** Dlouhodobé používání režimu recirkulace může způsobit bolesti hlavy a ospalost v důsledku nedostatku kyslíku v kabině. Může také způsobit zamízení oken, což znemožní výhled do okolí, což může vést k nehodám.

Poznámka

- **Použití voliče rychlosti otáček ventilátoru (1) bez spínače klimatizace (6) neaktivuje klimatizaci.** Nicméně provozem ventilátoru se zajišťuje proudění vzduchu.

Ovládání otáček ventilátoru

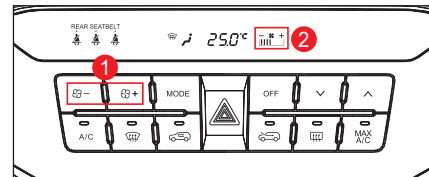

- Stisknutím spínače otáček ventilátoru - (snížení otáček ventilátoru) / + (zvýšení otáček ventilátoru) (1) nastavte otáčky ventilátoru.
 - Na panelu displeje provozu se zobrazí aktuální rychlost ventilátoru (2).

Ovládání teploty

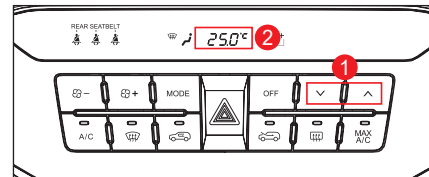

- Stisknutím spínače ovládání teploty ^ (snížení teploty) / v (zvýšení teploty) (1) nastavte rychlost otáček ventilátoru.
 - Aktuálně nastavená teplota se zobrazí na provozním displeji (2).

Odmrazování a odmlžování

- Po stisknutí spínače odmrazování a odmlžování (1) se rozsvítí indikátor provozu a přepne se režim distribuce vzduchu na čelní sklo a okna dveří. Přepne se také do režimu čerstvého vzduchu, a automaticky se tak aktivuje klimatizace.
- Chcete-li deaktivovat odmrazování a odmlžování, stiskněte spínač distribuce vzduchu nebo spínač klimatizace MAX.

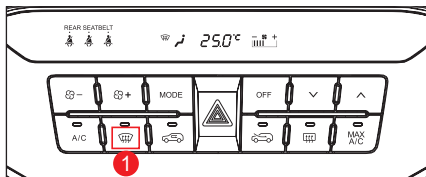

Přepínání mezi režimem recirkulace a režimem čerstvého vzduchu

- Stiskněte spínač režimu recirkulace (1) / režimu čerstvého vzduchu (2), při přepnutí do příslušného režimu se rozsvítí indikátor provozu.

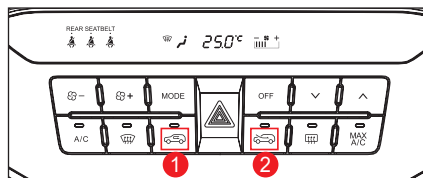

! Varování

- Nepoužívejte režim recirkulace déle, než je nutné. Dlouhodobé používání režimu recirkulace může způsobit bolesti hlavy a ospalost v důsledku nedostatku kyslíku v kabině. Může také způsobit zamření oken, což znemožní výhled do okolí, což může vést k nehodám.
- Dávejte pozor, aby se výfukové plyny nedostaly do prostoru kabiny. Hrozí nebezpečí otravy oxidem uhelnatým.
- Při průjezdu místy, kde se do kabiny může dostat prach, saze apod., přepněte na režim recirkulace. Poté přepněte na režim čerstvého vzduchu pro větrání.

Maximální výkon klimatizace

Pokud během provozu topení a klimatizace stisknete spínač maximálního výkonu klimatizace (MAX) (1), systém:

- Zapne klimatizaci.
- Přepne na režim recirkulace.
- Přepne režim distribuce vzduchu na FACE (tvář).

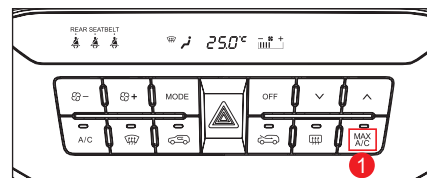

Distribuce vzduchu

- Požadovaný režim distribuce vzduchu můžete zvolit stisknutím spínače režimu distribuce vzduchu (1). K dispozici jsou 4 režimy distribuce vzduchu, jak je uvedeno níže.
- Nastavený režim se zobrazí na provozním displeji (2).

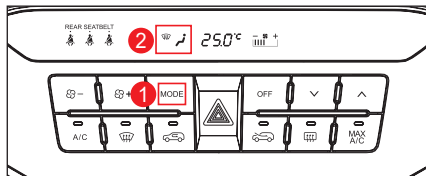

1		Vzduch proudí na nohy, čelní sklo a okna dveří.
2		Vzduch proudí na tvář (typické nastavení pro chlazení)
3		Vzduch proudí na tvář a nohy
4		Foukání vzduchu ve směru nohou řidiče a/nebo spolujezdce (typické nastavení pro topení).

Poznámka

- Je-li rozvod vzduchu nastaven na režim FOOT (nohy), je část vzduchu vhnána ve směru čelního skla a okna dveří, aby se zabránilo hromadění vlhkosti na čelním skle.

Aktivace vyhřívání skla

Pokud se na okně objeví námraza nebo je zamřizené, lze aktivovat vyhřívání skla, které je odstraní.

- Chcete-li aktivovat vyhřívání skla, stiskněte spínač vyhřívání skla (1). Rozsvítí se kontrolka provozu a vyhřívání skel (vyhřívání zadního okna, vyhřívání vnějších zpětných zrcátek) se uvede do provozu.
- Chcete-li vyhřívání skla deaktivovat, stiskněte znovu spínač vyhřívání skla. Kontrolka provozu zhasne a vyhřívání skla přestane fungovat.

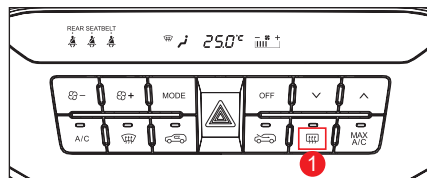

Vyhřívání zadního skla



Vyhřívání vnějšího zpětného zrcátka

Poznámka

- Vyhřívání skla funguje pouze při zapnutém motoru.
- Pokud je vyhřívání skla znovu spuštěno do 10 minut po ukončení provozu po dobu 12 minut, bude v provozu pouze přibližně 6 minut.

Jak se zbavit vlhkosti na okenním skle

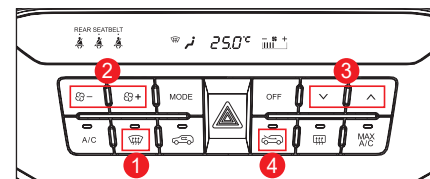



Varování

- Pokud prší nebo je vlhko, přepněte přepínač volby zdroje vzduchu do režimu čerstvého vzduchu a nastavte rozvod vzduchu na čelní sklo. Za deště nebo vysoké vlhkosti se může na oknech i čelním skle objevit mlha, a to i při zapnuté klimatizaci. Pokud k tomu dojde, je jízda nebezpečná z důvodu špatné čelní a boční viditelnosti.



Upozornění

- Vyvarujte se nadměrného používání klimatizace se zapnutým odmrazováním a odmlžováním a s distribucí vzduchu nastavenou na prostor pro nohy nebo na prostor pro nohy a čelní sklo. V opačném případě může rozdíl teplot mezi interiérem a exteriérem způsobit zamlžení vnější strany čelního skla. V takovém případě použijte stěrače k okamžitému odstranění zamlžení na čelním skle a změňte režim distribuce vzduchu na režim větrání (směrem k obličej), abyste minimalizovali teplotní rozdíl.
- Vždy se ujistěte, že jste odstranili všechny cizí materiály, jako je sníh a listí na vstupech vzduchu, aby nedocházelo k zamlžování oken, zejména v zimě a v létě.

Vnitřní strany oken

- 1 Stiskněte spínač odmrazování a odmlžování (1).
- 2 Stisknutím spínače rychlosti otáček ventilátoru (2) nastavte rychlost otáček ventilátoru.
- 3 Pomocí spínače ovládání teploty (3) nastavte požadovanou teplotu.
- 4 Chcete-li okna rychle odvlhčit, nastavte rychlost ventilátoru na maximum pomocí spínače rychlosti otáček ventilátoru (2).

Poznámka

- Abyste zabránili zamlžování čelního skla během běžného provozu, doporučujeme nastavit režim čerstvého vzduchu pomocí spínače režimu čerstvého vzduchu (4).

Vnější strany oken

- 1 Stiskněte spínač odmrazování a odmlžování (1).
- 2 Stisknutím spínače rychlosti otáček ventilátoru (2) nastavte rychlost otáček ventilátoru.
- 3 Stisknutím spínače ovládání teploty (3) nastavte vysokou teplotu.
- 4 Chcete-li okna rychle odvlhčit, nastavte rychlost ventilátoru na maximum pomocí spínače rychlosti otáček ventilátoru (2).

Poznámka

- Pokud stisknete spínač odmrazování a odmlžování (1), systém se přepne do režimu čerstvého vzduchu a současně se aktivuje klimatizace.

Úprava výšky/délky volantu

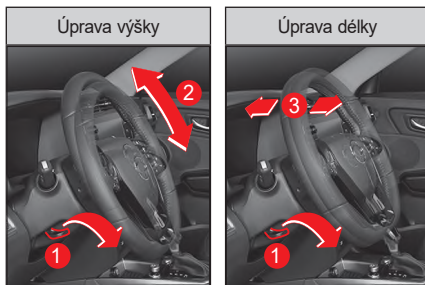

- 1 Zatlačte páčku na vysouvání/sklápění volantu (1) směrem dolů.
- 2 Upravte polohu volantu směrem nahoru a dole (2) a dopředu a dozadu (3).
- 3 Zatáhněte páčku na vysouvání/sklápění volantu (1) směrem nahoru.

Po úpravě volantu zkontrolujte, či volant sedí pevně.

⚠ Varování

- Před jízdou zkontrolujte, či volant sedí pevně.
- Neupravujte volant během jízdy. Může to způsobit vážnou nehodu.

⚠ Upozornění

- Neotáčejte volant zcela doleva anebo doprava a nedržte ho v této poloze 10 sekund anebo víc, když je motor nastartovaný. Může to poškodit systém řízení volantu v důsledku přetížení.
- V zimě (-10 °C nebo méně) může startování vozidla ihned po nastartování motoru, když je kapalina posilovače řízení studená, někdy způsobit chvilkové zpoždění posilovače řízení, proto nezapomeňte před rozjezdem nechat motor řádně běžet na volnoběh.

Vyhřívání volantu*



- Když chcete aktivovat vyhřívání volantu, stiskněte spínač vyhřívání volantu, když je motor nastartovaný.
Indikátor fungování na přístrojovém panelu se rozsvítí.

- Když chcete deaktivovat vyhřívání volantu, opětovně stisknete spínač vyhřívání volantu. Indikátor fungování na přístrojovém panelu zhasne.

⚠ Upozornění

- Na volant nedávejte žádné asistenční tlačítko. Může to poškodit vyhřívání volantu a ohrozit bezpečné řízení.

Poznámka

- Spínač vyhřívání volantu se udržuje v daném stavu i tehdy, když se motor vypne a znova nastartujete.

Klakson

Když stisknete klakson, ozve se varovný zvukový signál.

⚠ Upozornění

- Použití klaksonu může vystrašit chodce. Požívejte ho pozorně jen tehdy, pokud je to nevyhnutelné.

Smart audio*



⚠ Upozornění

- Android Auto a CarPlay ve vozidle nemusí být podporované, anebo některé funkce nemusí být kompatibilní podle specifikací anebo vlastností příslušného zařízení.
- Připojení příslušných zařízení nemusí být podporované, anebo některé funkce nemusí být kompatibilní podle specifikací anebo vlastností příslušného video přehrávače, MP3 přehrávače.
- Způsob použití se může lišit, anebo připojení k vozidlu nemusí být podporované podle specifikací anebo vlastností příslušného zařízení Bluetooth.

- Některé USB klíče a SD karty nemusí být kompatibilní s příslušným zařízením ve vozidle. Použití nekompatibilní paměťové karty může poškodit příslušné zařízení ve vozidle, paměťovou kartu anebo údaje uložené na paměťové kartě.

Poznámka

- Podrobné vysvětlení systému infotainment ve vozidle, včetně Smart audio, AV/ Navigace a otvorů pro multimédia jsou uvedené samostatně v manuálu majitele.
- Pokud chcete připojit externí zařízení do systému infotainment ve vozidle, včetně Smart audio, AV/Navigace a otvorů pro multimédia, viz manuál majitele, kde je uvedeno, jako máte připojit a používat příslušné zařízení.

⚠ Varování

- Obrazovka zadní kamery nefunguje během aktualizace softvéru. Při aktualizaci softvéru vždy vozidlo zastavte a počkejte, dokavad' se aktualizace neskončí.
- Při couvání buďte opatrný, protože překážka vzadu může být skrytá varovnými zprávami a směrnicemi pro parkování, když je systém zadní kamery aktivovaný.

- Smart audio má 8-palcovou dotykovou obrazovku a čtyři tlačítka a může se zapínat tlačítky na volantu.
- USB port vám umožňuje připojit externí zařízení do zásuvky pro multimédia.
- Podporují se následující aplikace, včetně Bluetooth a zadní kamery: Android Auto (pro zařízení Android) a CarPlay (pro zařízení iOS). (Zařízení iOS možno nabít přes USB port.)
- Údaj o zapnutém Smart audio je zobrazený na přístrojovém panelu.

⚠ Upozornění

- Během jízdy není podporované video a pro bezpečnost je podporované jen audio. Když se vozidlo zastaví, video je opět podporované.
- Nepoužívejte audio systém po dlouhou dobu, když motor není nastartovaný. Baterie se může vybit ve vozidle.

AV/Navigace*

- AV/navigaci je možné zapnout přes 12,3-palcovou elektrostatickou dotykovou obrazovku (včetně 9-palcového monitoru) a tlačítka na volantu (podporuje se rozpoznání hlasu).
- USB port vám umožňuje připojit externí zařízení do zásuvky pro multimédia.
- Ukazuje stav kontroly podle vyhřívání a klimatizace, co zvyšuje vizuální pohodlí řidiče.
 - Toto platí jen pro typ A vyhřívání a klimatizace.
 - Vyhřívání a klimatizaci není možné ovládat dotykem obrazovky.
- Podporované vlastnosti zahrnují: Bluetooth, mikro SD kartu (navigace), zadní kameru jako aj Android Auto (pro zařízení Android) a CarPlay (pro zařízení iOS). (Zařízení iOS možno nabít přes USB port.)
- Některé údaje o fungování AV/navigace jsou zobrazené na přístrojovém panelu.

! Varování

- **Pro bezpečnou jízdu používejte navigaci a funkce související s videem jen po zastavení anebo zaparkování vozidla na bezpečném místě.**

! Upozornění

- **Nepoužívejte systém AV/navigace po dlouhou dobu, když motor není nastartovaný. Baterie ve vozidle se může vybit.**

! Varování

- **Obrazovka zadní kamery nefunguje během aktualizace softvéru. Při aktualizaci softvéru vždy vozidlo zastavte a počkejte, dokavad' se aktualizace neskončí.**
- **Při couvání buďte opatrný, protože překážka vzadu může být skrytá varovnými správami a směrnice pro parkování, když je systém zadní kamery aktivovaný.**

MP3 audio systém*



Poznámka

- **Podrobné údaje o systémech MP3 audio, atd., viz separátní instrukce v manuálu.**
- MP3 audio má 4-palcový LCD panel a zapíná se tlačítky na volantu.
- USB port vám umožňuje připojit externí zařízení do zásuvky pro multimédia.
- Systém MP3 audio podporuje iOS a Bluetooth prostřednictvím USB portu.

Otvory pro multimédia*

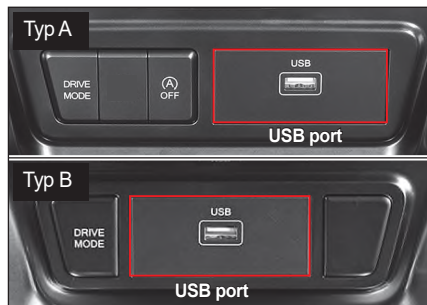

S USB portem můžete připojit externí zařízení hudba/video playback, jako např. USB klíč a iPod k vozidlu.

Upozornění

- Některé USB klíče a zařízení hudba/video playback není možno přehrát přes USB port.

Tlačítka na volantu

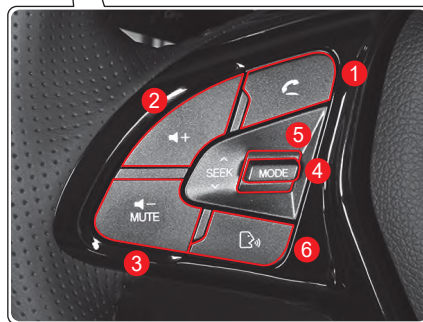

- 1 Tlačítko Bluetooth hands-free
- 2 Tlačítko zvýšení hlasitosti (+)
- 3 Tlačítko snížení hlasitosti (-)
- 4 Tlačítko výběru módu
- 5 Páčka vyhledávání v médiích (SEEK)
- 6 Tlačítko hlasového ovládání

Funkce rozeznání hlasu

Tato funkce vám umožňuje využívat různé funkce systému infotainment prostřednictvím rozeznání hlasu.

Úprava hlasitosti

Zvyšuje nebo snižuje hlasitost.

Bluetooth hands-free

Prostřednictvím Bluetooth můžete připojit a používat váš mobilní telefon.

Poznámka

- Podrobné vysvětlení Bluetooth hands-free, viz manuál majitele.

Vypnutí zvuku

- Když poklepete tlačítko Mute při zapnutém audio systému, hlas se vypne. Když ho opětovně poklepete, hlas se zapne.
- Když stisknete a podržíte tlačítko Mute při zapnutém audio systému, audio systém se vypne.

MODE Volba módu

- AV mód se změní pokaždé, když stisknete tlačítko Mode.
- Když poklepete tlačítko Mode při vypnutém AV systému, AV systém se zapne.

SEEK Vyhledávání v médiích (SEEK)

Klasifikace	Poklepejte páčku (SEEK) nahoru/dole	Potlačte a podržte páčku (SEEK) nahoru/dole
Při hraní na obrazovce médií	Přehraje předchozí/další stopu	Přejde na předchozí/další Seznam stop (Udrží se současný playback)
Při hraní na jiné obrazovce než obrazovka médií		
Při poslechu na obrazovce rádia	Přejde na předchozí/další uložený kanál	Přejde na předchozí/další rádiovou frekvenci
Při poslechu na obrazovkách jiných než obrazovka rádia		

Poznámka

- Protože některé zařízení médií mohou fungovat rozdílně, pozřete si příslušné zařízení v uživatelském manuálu.

Anténa (GPS, rádio, DAB (EU), GSM (E-call))



Když je audio systém zapnutý, anténa přijímá následující rozhlasové vlny:

EÚ

- MP3 audio: DAB, GSM
- Smart audio: GPS, rádio, DAB, GSM
- AV/Navigace: GPS, rádio, DAB, GSM

GEN

- MP3 audio: rádio, GSM (v Rusku)
- Smart audio: GPS, rádio, GSM (v Rusku)

Zapalovač na cigarety



Když chcete použít zapalovač na cigarety, stiskněte ho dovnitř až nadoraz. Když bude dostatečně žhavý, automaticky vyskočí a můžete ho použít.

Varování

- Když zapalovač na cigarety automaticky nevyskočí po 30 sekundách, existuje nebezpečí přehřátí. V takovém případě ho vytáhněte a nechejte si ho opravit u prodejce SsangYong anebo v autorizovaném servisu SsangYong.
- Nedávejte prst do otvoru zapalovače na cigarety, můžete se popálit anebo utrpět elektrický šok.
- Když je zapalovač na cigarety úplně nabitý, obal bude velmi horký. Když se dotkne anebo spadne na pokožku, může způsobit popáleninu. Když zapalovač na cigarety spadne, může poškodit sedadlo vozidla anebo dokonce způsobit požár.
- Používejte jen originál zapalovač na cigarety. Abyste nezpůsobili poškození elektrických kabelů anebo požár, nikdy nepoužívejte jiné elektrické zařízení jako např. holicí strojek, vysávač anebo vařič na kávu.

Upozornění

- Při čištění zapalovače na cigarety ním prudko nebouchejte. Může to poškodit cívkou.

Elektrická zástrčka



Zadní elektrická zásuvka (levá strana zavazadlového prostoru)

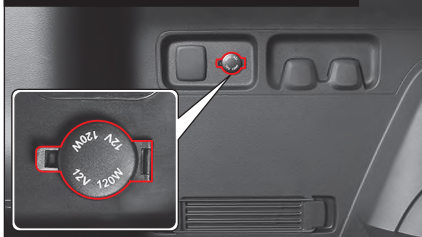

Ve vozidle je instalovaná elektrická zástrčka (12 V, 120 W), co umožňuje použití separátního elektrického zařízení.

Varování

- Nedávejte prst do zástrčky. Můžete utrpět elektrický šok.
- Tuto elektrickou zástrčku používejte pro extra elektrické zařízení. Když změníte směr kabelů ve vozidle a necháte kabely volně viset, může to způsobit nehodu jako např. požár.
- Dodržujte nominální kapacitu elektrické zástrčky (12 V, 120 W). Pokud tak neučiníte, elektrická zástrčka a připojené zařízení může fungovat chybně, anebo nebude fungovat.
- Pokud používáte elektrickou zástrčku nadměrně během doby, když motor není nastartovaný/zapnutý, baterie se může vybit.
- Pokud se elektrická zástrčka nepoužívá, zakryjte ji krytem. Jinak se do elektrické zástrčky může dostat cizí látka anebo tekutina jako např. voda, což způsobí škodu na zařízení a elektrický zkrat.

Sluneční clona a držák na karty (sedadlo řidiče)

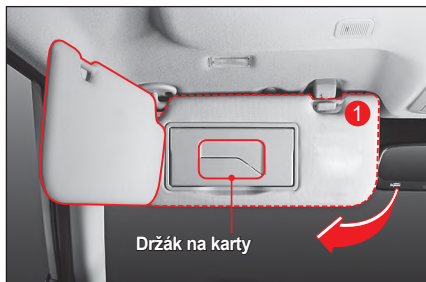

Sluneční clona

Sluneční světlo z přední strany anebo z boků můžete odblokovat snížením sluneční clony (1).

Držák na karty

Držák na karty je umístěný ve vnitřním krytě sluneční clony. Můžete do něj uložit dálniční mýtný lístek anebo kartu.

⚠ Upozornění

- Nastavování sluneční clony anebo manipulace se zrcátkem anebo držákem na lístky může způsobit nehodu, protože se nebudete soustředit na jízdu vozidlem, anebo vám zablokují výhled.
- Nastavujte a manipulujte se sluneční clonou jen tehdy, když vozidlo stojí.

Zrcátko a světlo



- Zrcátko můžete použít snížením sluneční clony a otevřením krytu.
- Když otevřete kryt zrcátka, rozsvítí se světlo.

⚠ Upozornění

- Po použití zrcátka v sluneční cloně kryt zavřete. Pokud tak neučiníte, světlo sluneční clony bude svítit aj nadále a může vybit baterii. Otevřený kryt sluneční clony může také způsobit úraz.

Držadlo/háček na kabát

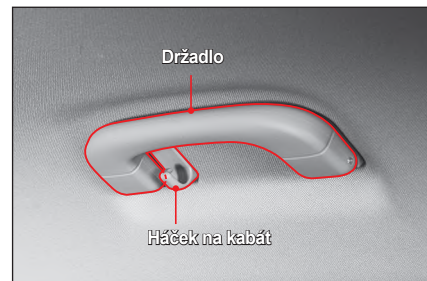

- Držadlo je instalované na boční straně stropu při sedadle řidiče, předním sedadle cestujícího a při zadních sedadlech (u hlavy).
- Na držadle na stropě při zadních sedadlech je háček na kabát.

⚠ Varování

- Na háček nevěste žádné předměty kromě oděvu. Pokud tak učiníte, při náraze během nehody se může nafouknout airbag, co způsobí poškození vozidla a může způsobit zranění anebo úmrtí cestujícího ve vozidle.

⚠ Upozornění

- Na háček nevěste žádné těžké kabáty. Může to poškodit háček a strop (čalounění).

Držák na nápoj u předního sedadla/zadního sedadla



Držák na nápoj u předního sedadla

Držák na nápoj je umístěný na přední straně sekce středového panelu.



Držák na nápoj u zadního sedadla

Zadní loketní opěrka

Když vyklopíte opěrku na ruce na zadním sedadle, nachází se tam držák na nápoj.

! Upozornění

- Při manipulaci s nápojem dávejte pozor, protože horká tekutina může přetéct anebo se vylít, což způsobí popáleninu.
- Při jízdě dávejte mimořádný pozor, protože nápoj může vypadnout, anebo tekutina se může z vylít.
- Dávejte pozor, když se tekutina vylije na spínače anebo tlačítka, protože může způsobit problémy při fungování systémů.

Přední úložný prostor



Přední úložný prostor se nachází u řadicí páky. Můžete ho použít na uložení malých předmětů.

! Upozornění

- Dávejte pozor, protože předmět v předním úložném prostoru může vypadnout anebo zabránit manipulaci s řadicí pákou.

Držák na sluneční brýle



Když chcete otevřít držák na sluneční brýle, stiskněte střed krytu.

Když ho chcete zavřít, střed krytu stiskněte.



Upozornění

- Před jízdou po použití držátka na sluneční brýle držák úplně zavřete. Otevřený držák na sluneční brýle vám může zabránit identifikovat situaci za vozidlem v zrcátku. Může způsobit i zranění v případě nehody nebo prudkého zabrzdění.

Odkládací schránka

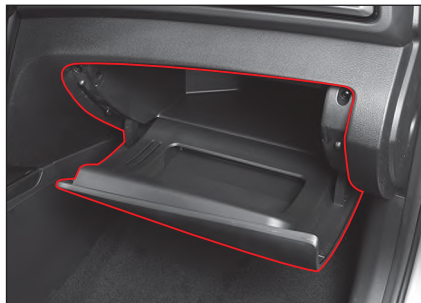

Odkládací schránku lze využít na odložení dokumentů týkajících se registrace vozidla nebo na jiné předměty, které se používají ve vozidle.

- Když chcete otevřít odkládací schránku, zatáhnete páčku na schránce.



Upozornění

- V případě nehody nebo prudkého zabrzdění může otevřená odkládací schránka způsobit zranění cestujícímu. Během jízdy mějte odkládací schránku zavřenou.
- V odkládací schránce, v konzoli anebo ve vozidle neskladujte žádné hořlavé materiály anebo zapalovač na cigarety atd. V létě anebo pokud je vzduch ve vozidle horký, může to způsobit explozi.

Poznámka

- Když otevřete odkládací schránku a spínač předního světla/zadního světla je v poloze ON, světlo v odkládací schránce se rozsvítí.

Konzole



- V konzoli mezi předními sedadly můžete pohodlně uložit věci pro cestující na předních sedadlech.



Upozornění

- Abyste zabránili krádeži, nenechávejte v úložných prostorech žádné cenné věci.
- Do prostorů neukládejte věci, které se mohou poškodit, anebo které mohou během jízdy způsobovat hluk, protože jsou v prostoru volně položené.
- Do konzole, do odkládací schránky anebo do vozidla nedávejte žádné hořlavé věci jako např. zapalovač na cigarety. V létě anebo pokud je vzduch ve vozidle horký, může to způsobit explozi.

Úložný prostor ve dveřích řidiče



V úložném prostoru ve dveřích (prostor pro láhve) lze uložit knihy, časopisy, láhve s vodou anebo jinými nápoji.

System bezdrátového nabíjení telefonu*

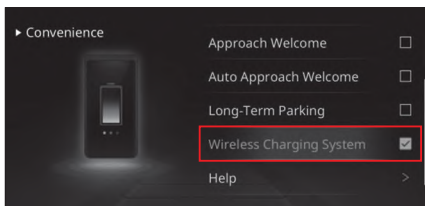

System bezdrátového nabíjení telefonu je zařízení, které bezdrátovým spojením nabíjí elektronické zařízení (jako např. mobilní telefon), který zodpovídá normě Qi a nachází se v přední části řadič páky.

Bezdrátové nabíjení telefonu funguje jen, když řidič nastaví (označí) systém bezdrátového nabíjení v menu Uživatelské nastavení na přístrojovém panelu.

Nabíjení telefonu

- 1 Zavřete všechny dveře vozidla a nastartujte motor.
- 2 Nastavte (označte) systém bezdrátového nabíjení v menu Uživatelské nastavení (Nastavení vozidla → Zařízení — System bezdrátového nabíjení) na přístrojovém panelu.
- 3 Odstraňte všechno včetně Smart klíče z podložky bezdrátového nabíjení, když bude na této podložce cokoliv kromě telefonu, nabíjení nemusí fungovat.
- 4 Položte telefon, který chcete nabít, na nabíjecí podložku.
- 5 Když se nabíjení začne, na přístrojovém panelu se objeví následující pop-up zpráva na přibližně 5 sekund: (V závislosti od údajů zobrazených na přístrojovém panelu se může takové zobrazení trochu opozdit.)
 - Telefon se nabíjí.
 - Nabíjení telefonu je ukončené.
 - Nabíjení telefonu je chybné.

☞ Viz „Upozornění z bezdrátové nabíječky“ (str. 4-83)

Upozornění

- Pokud je telefon na podložce bezdrátového nabíjení i po vypnutí zapalování, přičemž bezdrátová nabíječka je zapnutá, na přístrojovém panelu se objeví upozornění „Telefon je na podložce bezdrátového nabíjení“. Po vypnutí zapalování se přesvědčte, zda jste si při odchodu z vozidla vzali telefon.
- Funkce upozornění se zapne tehdy, když se spínač zapalování přepne z polohy ON do polohy ACC nebo OFF. Nefunguje však tehdy, když se spínač zapalování přepne z polohy OFF do polohy ACC.

Poznámka

- System bezdrátového nabíjení se může použít na nabíjení mobilního telefonu jen v případě, pokud telefon splňuje normu Qi. To, zda váš telefon splňuje normu Qi, zjistíte na samostatném kryte nebo u výrobce telefonu.
- Nabíjecí funkci můžete zapnout (označit) nebo vypnout (neoznačit) v menu Nastavení na přístrojovém panelu.



Upozornění

- Když teplota nebo napětí v systému bezdrátového nabíjení telefonu překročí určitou hodnotu, nabíjení se dočasně zastaví, aby se ochránil telefon a systém.
- Čím dál je váš telefon od středu nabíjecí podložky, tím menší silou bude nabíjený.
- Ubezpečte se, že váš telefon je ve středu nabíjecí podložky.
- V závislosti od typu krytu mobilního telefonu nemusí nabíjení fungovat, nebo se může vyvinout příliš velké teplo (např. kryt LED, hrubý kryt).
- Nabíjení se může zastavit, když mobilní telefon není bezpečně pevně položený na nabíjecí podložce.
- Když jsou okolo bezdrátového nabíjení telefonu magnetické předměty (kreditní karta, kontrolní karta, bankovní karta, lístek, atd.), údaje z nabíječky se mohou poškodit.
- Pokud je na nabíjecí podložce kovový předmět, nabíjení nemusí fungovat, nebo se může zastavit a během nabíjení se může kovový předmět přehřát.
- Mobilní telefon, který nespĺňuje normu Qi, nelze nabíjet.



Upozornění

- Nabíjení se dočasně zastaví, když se aktivuje funkce detekce Smart klíče (např. při startování motoru, okamžitě po otevření/zavření dveří).
- Pokud terminál, který splňuje normu Qi, neposkytuje úplné údaje o nabíjení, nabíjení může vyvinout teplo.
- Pokud se k systému umístí více terminálů, nabíjení nemusí fungovat.
- V případě telefonů některých výrobců se na přístrojovém panelu nemusí zobrazit relevantní údaje.
- Pro mobilní telefony, které nemají zabudovanou funkci bezdrátového nabíjení, musíte mít samostatné přídatné zařízení.
- Pokud umístíte k nabíjecí podložce telefon nebo kovový předmět, který nemá funkci bezdrátového nabíjení, budete slyšet zvuk. (Zvuk je normální provozní zvuk vygenerovaný v procesu určení, zda je mobilní telefon možné nabíjet bezdrátovo, nemá to však vliv na mobilní telefon ani na vozidlo).

Kryt v nákladním prostoru



Kryt v nákladním prostoru je rozdělený na dvě části.

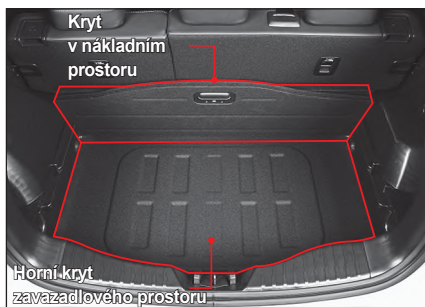

Kryt v nákladním prostoru možno uložit tak, jako je to uvedené na obrázku a kryt v nákladním prostoru je umístěný na spodní části.

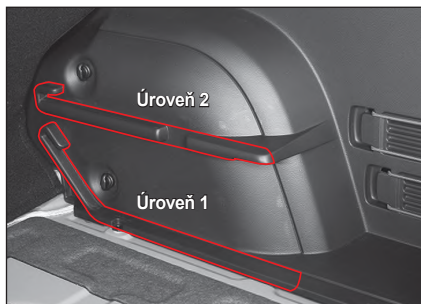

Spodní kryt zavazadlového prostoru můžete pro použití upevnit v poloze 1 nebo 2.

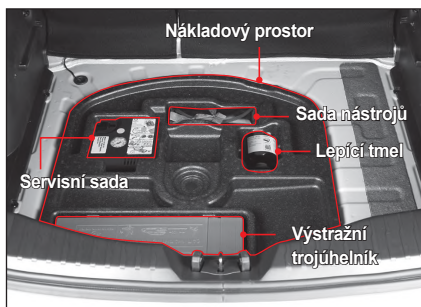

Zavazadlový prostor obsahuje servisní sadu, výstražný trojúhelník a sadu nástrojů.



Pokud je na střeše vozidla střešní držák, lze do něj uložit zavazadla.

Když instalujete na střešní držák samostatný nosič, můžete tam uložit sportovní zařízení, jako např. kolo, snowboard a lyže.

- Maximální kapacita nákladu je 75 kg.

! Varování

- Náklad uložený na střešním držáku by neměla překročit maximální hmotnost. Náklad uložený na střešním držáku by se neměl dotýkat střechy. Pokud se překročí maximální hmotnost anebo pokud se náklad dotýká střechy, vozidlo anebo jiná vozidla se mohou poškodit. Kromě toho to má negativní vliv na stabilitu jízdy vozidla a během jízdy může způsobit nehodu.
- Upevněte náklad na střešní držák pevně a v případě dlouhé jízdy často kontrolujte stav nákladu. Pokud náklad na střešním držáku vypadne z vozidla, může poškodit jiná vozidla anebo zranit chodce. Může způsobit i větší nehodu.
- Pokud je na střešním držáku náklad, těžiště vozidla je výše. Při náhlém zabrzdění, prudkém zabočení anebo při jízdě vysokou rychlostí se může vozidlo stát nestabilním a může způsobit nehodu převrácením.
- Pokud je na střešním držáku náklad, často kontrolujte stav upevnění střešního držátka, upevnění šroubů a matic.
- Pokud je na střešním držáku náklad, jezděte pomalu, pokud je to možné.

! Upozornění

- Při naložení nákladu na střešní držák vozidla, které má střešní okno, dávejte pozor, aby náklad nebránil manipulaci střešního okna.

Poznámka

- Mezi náklad a střechu se doporučuje dát látku anebo polštáře jako ochranu, aby se zabránilo poškození vozidla kontaktem mezi nákladem naloženým na střešním držáku a střechou vozidla.

4. Startování a jízda

Zde naleznete informace o základních zařízeních pro bezpečnou jízdu, pomocná zařízení, které vám pomohou pohodlně řídit a informace o tom, jak máte tyto zařízení používat.

Obsahuje vysvětlení o spínači START/STOP a o Smart klíči, jako i o pohonném systému včetně přístrojového panelu, řadící páky, 4WD, tempomatu, pomocných pohonných systémech jako např. brzda a autonomní nouzový brzdící systém, Varování vzadu a na boku, systém Varování před opuštěním jízdního pruhu a systém asistenta parkování.

Spínač START/STOP (Smart klíč)*

Stav vypnutí OFF

Elektřina je vypnutá.



Indikátor je vypnutý.

- Do elektrických zařízení vozidla nejde proud.

⚠ Upozornění

- Pokud řadič páka není v poloze P (parkování), spínač START/STOP nemůže být v poloze OFF (elektřina ve vozidle vypnutá). Ani dveře vozidla není možno zamknout a není možno zapnout mód monitorování krádeže.

Poznámka

- Když je motor nastartovaný, zařadte řadič páku do polohy P (parkování) a vypněte motor stlačením spínače START/STOP.

Stav ACC

Lze používat některé elektrické zařízení.



Oranžový indikátor ACC se rozsvítí.

- Když je spínač START/STOP v poloze OFF, stisknete spínač START/STOP raz bez stisknutí (sešlápnutí) brzdového pedálu.
- Ve vozidle je zapnutá elektřina a lze používat některé elektrické zařízení.

⚠ Upozornění

- Poloha ACC spínače START/STOP není poloha, když je motor nastartovaný. Dlouhé používání elektrického zařízení ve vozidle v této poloze může vybit baterii.

Stav zapnutí ON

Možno používat většinu elektrických zařízení.



Červený indikátor ON se rozsvítí.

- Když je spínač START/STOP v poloze OFF, stisknete spínač START/STOP dvakrát bez stisknutí (sešlápnutí) brzdového pedálu.
- Ve vozidle je zapnutá elektřina a lze používat většinu elektrických zařízení.

⚠ Upozornění

- Poloha ON spínače START/STOP není poloha, když je motor nastartovaný. Dlouhé používání elektrického zařízení ve vozidle v této poloze může vybit baterii.
- Pokud systém Smart klíče nefunguje správně, indikátor blikne 5krát se spínačem START/STOP v poloze ON. Nechte si vaše vozidlo okamžitě zkontrolovat a provést servis v autorizovaném servisu SsangYong.

Stav připravenosti READY

Je možné nastartovat motor.



Zelený indikátor READY se rozsvítí.

- Toto je stav, když je řadič páka v poloze P (parkování) anebo N (neutrál) a brzdový pedál je stlačený (sešlápnutý) pro nastartování motoru.

⚠ Varování

- Motor lze nastartovat i po zařazení volič páky do polohy N (neutrál). Pro vaši bezpečnost nastartujte motor až po zařazení volič páky do polohy P (parkování).

Poznámka

- Po nastartování motoru indikátor READY zhasne.

Startování motoru

Když zařadíte řadící páku do polohy P (parkování) anebo N (neutrál) a stisknete spínač START/ STOP a stiknete (sešlápnete) brzdový pedál, motor se Nastartuje.

Startování motoru

- 1 Nastupte do vozidla so Smart klíčem.
- 2 Zkontrolujte, zda si všichni cestující zapnuli bezpečnostní pásy.
- 3 Zkontrolujte, zda je zatáhnuta ruční (parkovací) brzda.
- 4 Vypněte všechny elektrické zařízení.
- 5 Zařaďte řadící páku do polohy P (parkování) anebo N (neutrál).
 - **Manuální převod**
Zařaďte řadící páku do polohy N (neutrál) a stiskněte (sešlápněte) pedál.
- 6 Stiskněte (sešlápněte) brzdový pedál.
- 7 Zkontrolujte, zda indikátor stavu READY na spínači START/STOP svítí.
- 8 Pokud indikátor stavu READY svítí, nastartujte motor stisknutím spínače START/STOP.
Po nastartování motoru indikátor READY zhasne.

Varování

- **Motor možno nastartovat aj po zařazení řadící páky do polohy N (neutrál). Pro vaši bezpečnost však motor startujte až po zařadění páky do polohy P (parkování).**

Restartování motoru, když ho není možno nastartovat

Když je spínač START/STOP v poloze OFF, počkejte 10 sekund a potom opět stiskněte spínač START/STOP, abyste zabránili poškození nastartovaného motoru.

Upozornění

- Spínač START/STOP nedržte stisknutý, ani ho nestiskávejte opakovaně, protože tak se motor nedá nastartovat.
- Komunikace se systémem Smart klíče není dobrá na vrchu sedadla, kde je aktivovaná funkce vyhřívání, anebo na podlaze vozidla a okolo pedálu, takže rozpoznání Smart klíče může být ztíženo.
- Pokud motor není možno nastartovat stisknutím spínače START/STOP, stiskněte spínač START/STOP přímo s použitím Smart klíče, anebo si nechte vaše vozidlo zkontrolovat a provést servis v autorizovaném servisu SsangYong.
 Viz „Startování motoru nefunkčním Smart klíčem anebo interferencí atd. (v případě nouze)“ (str. 4-17)
- Když je spínač START/STOP v poloze ACC anebo ON a když se používá audio systém při nenastartovaném motoru, může se vybit baterie.

Vypnutí motoru

Motor lze vypnout jen tehdy, když je řadící páka v poloze P (parkování) a brzdový pedál je stisknutý (sešlápnutý).

- 1 Aj po úplném zastavení vozidla držte brzdový pedál stisknutý (sešlápnutý).
- 2 Přeřaďte řadící páku do polohy P (parkování – automatická převodovka (A/T)) nebo do polohy N (neutrál – manuální převodovka (M/T)).
- 3 Zatáhněte ruční (parkovací) brzdu.
- 4 Vypněte motor stisknutím spínače START/STOP a odtáhněte nohu z brzdového pedálu (automatická převodovka (A/T)) nebo ze spojkového pedálu (manuální převodovka (M/T)).

Zkontrolujte, zda je motor vypnutý a zda neexistují jiné abnormality a potom opusťte vozidlo se Smart klíčem.

Co je provozní zvuk samočistění motoru?

Když se motor po jízdě zastaví, systém vykoná proces čistění ventilu, kterým automaticky prochází nasávaný vzduch a výfukový plyn a určí se poloha.

Tehdy může zaznít provozní zvuk z motoru podle jeho stavu a samočistícího procesu. Toto není chyba ve vozidle.

Vypnutí motoru během jízdy (v případě nouze)

Pokud musíte vypnout motor v nouzové situaci, jako je např. nehoda nebo poškození vozidla během jízdy, stiskněte a podržte spínač START/STOP na tři sekundy nebo víc, anebo ho stiskněte třikrát v rámci 1,5 sekundy.

Motor se vypne a spínač START/STOP bude v poloze ACC.

Varování

- **Motor během jízdy vypínejte jen v nouzové situaci, jako je např. nehoda nebo poškození vozidla. Jinak to může ztížit otažení volantu a snížit výkon brzdy, což může být velmi nebezpečné.**

Poznámka

- **Pokud vozidlo dále jede i s nenastartovaným motorem, můžete ho opět nastartovat zařazením řadící páky do polohy N (neutrál) a stlačením spínače START/STOP bez stisknutí (sešlápnutí) brzdového pedálu.**

Mód bezpečnosti systému

Pokud dojde ke kritické chybě systému, anebo pokud hlavní elektrický a palivový systém motoru funguje abnormálně, systém se přepne na mód bezpečnosti, který chrání systém vozidla.

Pokud vozidlo přejde do módu bezpečnosti systému, varovná kontrolka motoru se může rozsvítit a výkon jízdy se může snížit, anebo se může vypnout motor.

Upozornění

- **Pokud vozidlo přejde do bezpečnostního režimu systému, okamžitě zastavte vozidlo na bezpečném místě, vypněte motor a nechejte si vaše vozidlo odtáhnout do autorizovaného servisu SsangYong odtahovou službou a dejte si zkontrolovat a provést servis příslušného systému.**
- **Pokud jedete s vozidlem v módu bezpečnosti systému, otáčky motoru jsou fixní, což znemožňuje normální jízdu a motor by se měl vypnout. Další jízda s vozidlem může značně poškodit systém.**

Upozornění pro používání spínače START/STOP

Varování

- Systém Smart klíče vám umožňuje nastartovat motor stisknutím spínače START/STOP se stisknutým (sešlápnutým) brzdovým pedálem. Je třeba dávat pozor, aby osoba, která nezná tento systém, tj. kontrolu motoru anebo v jiných situacích, zejména dítě, nenastartovala motor.
- Nikdy nestiskávejte spínač START/STOP během jízdy. Může to způsobit nebezpečnou situaci přerušením dodávky proudu.

Upozornění

- Ubezpečte se, abyste startovali motor so stisknutým (sešlápnutým) brzdovým pedálem.
- Při startování motoru nestiskávejte (nesešlapujte) rychlostní pedál.
- Když motor nejde nastartovat, počkejte 10 sekund anebo víc, aby startování nepoškodilo motor a potom opětovně nastartujte.
- Po nastartování motoru ho nechejte běžet na 1-2 minuty a potom můžete s vozidlem odjet. Po odjezdu jedte pomalu cca 300 metrů pro hladkou rotaci motoru a jiných pohonných systémů v zimě.
- Pokud otevřete dveře a vystoupíte z vozidla se Smart klíčem a spínač START/STOP je v poloze ON, anebo když je motor nastartovaný, na přístrojovém panelu se objeví varovná správa a zazní varovný zvukový signál.
- Dávejte pozor zejména na to, abyste nenastartovali motor při prohlídce vozidla zvenku, zejména z prostoru motoru.
- Nepoužívejte Smart klíč, který není originální, ani repliku klíče.

- Komunikace se systémem Smart klíče není dobrá na vrchu sedadla, kde je aktivovaná funkce vyhřívání, anebo na podlaze vozidla a okolo pedálů, takže rozpoznání Smart klíče může být ztíženo.
- Vozidlo je řízené různými elektronickými zařízeními. Pokud připojíte a používáte zařízení, které vysílá rádiové vlny anebo elektromagnetické vlny blízko Smart klíče anebo vozidla, může to způsobit chybu v různých systémech řízení vozidla.
- Když používáte spínač START/STOP a u Smart klíči je chytrý telefon, anebo když nabijíte baterii v chytrém telefonu z elektrické zásuvky ve vozidle, motor nemusí někdy nastartovat.

Spínací skříňka zapalování (klíč zapalování)

Poloha vypnutí OFF (LOCK)

Elektřina je vypnutá.

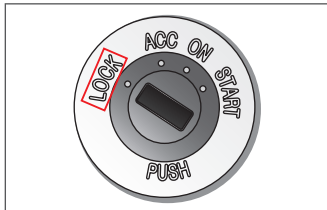

- Do elektrických zařízení vozidla nejde proud.

Poznámka

Osvětlení otvoru na klíč.

- Když otevřete dveře a chcete nastoupit do vozidla, okolo spínací skříňky zapalování se rozsvítí světlo. Když zavřete dveře, světlo zhasne po cca 10 sekundách.

Poloha ACC

Možno používat některé elektrické zařízení.



- Do elektrických zařízení vozidla jde proud a lze používat některé elektrické zařízení.
- Pokud chcete přejít z polohy ACC do polohy OFF (LOCK), otočte klíč zapalování a stlačíte spínací skříňku zapalování.

Poznámka

Upozornění na klíč.

- Když otevřete dveře na straně řidiče s klíčem zapalování vloženým do spínací skříňky zapalování (poloha ACC anebo LOCK) zazní varovný zvukový signál, který informuje řidiče, že do spínací skříňky zapalování je vložený klíč zapalování.

Poloha ON

Možno používat většinu elektrických zařízení.



- Do elektrických zařízení vozidla jde proud a lze používat většinu elektrických zařízení.
- Toto je poloha, kde se nachází klíč zapalování při nastartovaném motoru.

Poloha START

Startování motoru



- Toto je stav, když je řadičí páka v poloze P (parkování) anebo N (neutrál) a brzdový pedál je stlačený (sešlápnutý) pro nastartování motoru.
- Toto je stav, kdy lze nastartovat motor. Když otočíte spínací skříňku zapalování do polohy START, motor se nastartuje. Po nastartování motoru uvolníte klíč zapalování. Spínací skříňka zapalování se automaticky vrátí do polohy ON.

! Varování

- Motor lze nastartovat i po zařazení volicí páky do polohy N (neutrál). Pro vaši bezpečnost nastartujte motor až po zařazení volicí páky do polohy P (parkování).

Startování motoru

Když chcete nastartovat motor, zařadte řadící páku do polohy P (parkování) nebo N (neutrál), vložte klíč zapalování do spínací skříňky zapalování a otočte ho do polohy START a stiskněte (sešlápněte) brzdový pedál.

Startování motoru

- 1 Nastupte do vozidla s REKES klíčem (klíč zapalování).
- 2 Zkontrolujte, či si všichni cestující zapnuli bezpečnostní pásy.
- 3 Zkontrolujte, zda je zatáhnutá ruční (parkovací) brzda.
- 4 Vypněte všechny elektrické zařízení.
- 5 Zařadte řadící páku do polohy P (parkování) nebo N (neutrál).
 - **Manuální převod**
Zařadte řadící páku do polohy N (neutrál) a stiskněte (sešlápněte) pedál.
- 6 Stiskněte (sešlápněte) brzdový pedál.
- 7 Vložte klíč zapalování do spínací skříňky zapalování.
- 8 Pro nastartování motoru otočte spínací skříňku zapalování do polohy START.

Varování

- **Motor možno nastartovat aj po zařazení řadící páky do polohy N (neutrál). Pro vaši bezpečnost však motor startujte až po zařazení páky do polohy P (parkování).**

Restartování motoru, když ho není možno nastartovat

Abyste zabránili poškození nastartovaného motoru, počkejte nejméně 10 sekund, když je klíč zapalování v poloze OFF a opět otočte spínací skříňku zapalování do polohy START.

Upozornění

- **Spínací skříňku zapalování nenechávejte v poloze START na víc jak 10 sekund, i když motor nenastartuje.**
- **Po nastartování motoru neotáčejte spínací skříňku zapalování do polohy START. Může to poškodit příslušné komponenty, včetně startéru motoru.**
- **Když necháte spínací skříňku zapalování v poloze ACC nebo ON, anebo když se používá audio systém atd. po delší čas při nenastartovaném motoru, může se vybit baterie.**

Vypnutí motoru

Motor lze vypnout jen tehdy, když je řadící páka v poloze P (parkování) a brzdový pedál je stisknutý (sešlápnutý).

- 1 Aj po úplném zastavení vozidla držte brzdový pedál stlačený (sešlápnutý).
- 2 Přeřadte řadící páku do polohy P (parkování – automatická převodovka (A/T)).
- 3 Zatáhněte ruční (parkovací) brzdu.
- 4 Vypněte motor stisknutím spínače START/STOP a odtáhněte nohu z brzdového pedálu (automatická převodovka (A/T)) anebo ze spojkového pedálu (manuální převodovka (M/T)).

Zkontrolujte, zda je motor vypnutý a zda neexistují jiné abnormality a potom opusťte vozidlo se Smart klíčem.

Bezpečnostní režim systému

Pokud dojde ke kritické chybě systému, anebo pokud hlavní elektrický a palivový systém motoru funguje abnormálně, systém se přepne na mód bezpečnosti, který chrání systém vozidla.

Pokud vozidlo přejde do módu bezpečnosti systému, varovná kontrolka motoru se může rozsvítit a výkon jízdy se může snížit, anebo se může vypnout motor.

Upozornění

- Pokud vozidlo přejde do bezpečnostního režimu systému, okamžitě zastavte vozidlo na bezpečném místě, vypněte motor a nechejte si vaše vozidlo odtáhnout do autorizovaného servisu SsangYong odtahovou službou a dejte si zkontrolovat a provést servis příslušného systému.
- Pokud jedete s vozidlem v módu bezpečnosti systému, otáčky motoru jsou fixní, což znemožňuje normální jízdu a motor je vhodné vypnout. Další jízda s vozidlem může značně poškodit systém.

Varování

- Nikdy neotáčejte spínací skříňku zapalování (klíč zapalování) do polohy OFF (LOCK), ani nevyjímajte klíč zapalování během jízdy. Pokud budete během jízdy manipulovat se spínací skříňkou zapalování (klíčem zapalování), elektřina se může vypnout a může nastat nebezpečná situace.

Upozornění

- Ubezpečte se, abyste startovali motor so stisknutým (sešlápnutým) brzdovým pedálem.
- Při startování motoru nestiskávejte (nesešlapujte) rychlostní pedál.
- Když motor nejde nastartovat, počkejte 10 sekund anebo víc, aby startování nepoškodilo motor a potom opětovně nastartujte.
- Po nastartování motoru ho nechejte běžet na 1-2 minuty a potom můžete s vozidlem odjet. Po odjezdu jeďte pomalu cca 300 metrů pro hladkou rotaci motoru a jiných pohonných systémů v zimě.
- Pokud otevřete dveře a vystoupíte z vozidla s klíčem zapalování vloženým ve spínací skříňce zapalování, na přístrojovém panelu se objeví varovná správa a zazní varovný zvukový signál.
- Dávejte pozor zejména na to, abyste nenastartovali motor při prohlídce vozidla zvenku, zejména v prostoru motoru.
- Nepoužívejte REKES klíč, který není originál, ani repliku klíče.

Funkce každého tlačítka



Tlačítko	Krátko stiskněte	Stiskněte a podržte
1 Zamčení dveří	Zamkne dveře	
2 Odemčení dveří	Odemkne dveře (Když je nastaveno bezpečnostní odemčení, odemknou se pouze dveře u sedadla řidiče)	
3 Nouzové tlačítko	-	Aktivuje/deaktivuje nouzový mód

Zamykání dveří

Krátké stisknutí tlačítka zamčení dveří (1) zamkne všechny dveře a výklopné zadní dveře.

- Když přepnete na mód ochrany proti krádeži, zabliká varovná kontrolka a zazní varovný zvukový signál.

	Výstražná světla	Zvukový signál
Smart klíč	Blikne dvakrát	Zazní jednou
REKES klíč	Blikne dvakrát	-

- Pokud je tlačítko sklopení/odklopení vnějšího zpětného zrcátka v neutrální poloze, je vnější zpětné zrcátko sklopené.

☞ Viz „Sklopení/odklopení vnějšího zpětného zrcátka“ (str. 3-50)

Poznámka

- Když je spínač START/STOP v poloze ACC anebo ON, anebo když je motor nastartován, dveře není možno zavřít tlačítkem zamčení dveří.

⚠ Upozornění

- Mód možno přepnout na mód ochrany proti krádeži jen tehdy, když jsou všechny dveře, výklopné zadní dveře a kapota motoru zavřené. Když stisknete tlačítko zamčení dveří a výklopné zadní dveře anebo kapota motoru jsou otevřeny, zamknou se pouze dveře a mód se nepřepne na mód ochrany proti krádeži.
- Po uzamčení dveří Smart klíčem anebo REKES klíčem, zkontrolujte, zda jsou dveře a výklopné zadní dveře správně zavřené. Pokud dveře nejsou úplně zamčené, vozidlo anebo věci z vozidla lze odcížit.

Odemykání dveří (když je zapnuté bezpečnostní odemčení)

- Když je zapnuté bezpečnostní odemčení, stisknutím tlačítka odemčení dveří (2) odemkne pouze dveře u sedadla řidiče a vypne mód monitorování krádeže.

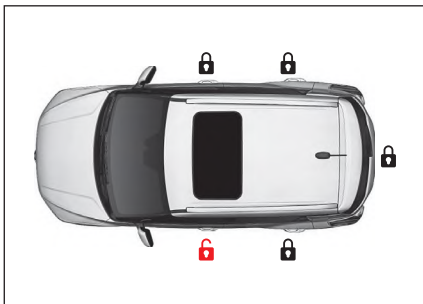

- Opětovné stisknutí tlačítka odemčení dveří (2) s odemčenými dveřmi u sedadla řidiče odemkne všechny dveře a výklopné zadní dveře.

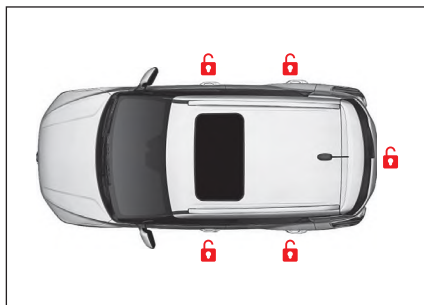

- Stisknutí tlačítka odemčení dveří (2) dvakrát za sebou odemkne nejprve dveře u sedadla řidiče, pak odemkne všechny dveře a vypne mód monitorování krádeže.
- Když se mód ochrany proti krádeži deaktivuje, výstražné světlo blikne dvakrát a zazní zvukový signál.

	Výstražná světla	Zvukový signál
Smart klíč	Blikne jednou	Zazní dvakrát
REKES klíč	Blikne jednou	-

- Když je tlačítko sklápění/odklápění vnějšího zpětného zrcadla v neutrální poloze, vnější zpětné zrcadlo se odklopí.

☞ Viz „Sklápění/odklápění vnějšího zpětného zrcátka“ (str. 3-50)

Co je bezpečnostní odemčení?

Funkce bezpečnostního odemčení odemkne pouze dveře u sedadla řidiče, když se tlačítko odemčení dveří stiskne jednou, aby se zabránilo vstupu přes jakékoliv dveře, kromě dveří u sedadla řidiče. Opětovné stisknutí tlačítka odemčení dveří odemkne všechny dveře a výklopné zadní dveře.

Nastavení bezpečnostního odemčení

• Supervizorový typ

Poklepejte na **Nastavení vozidla**

→ **Dveře/Výklopné zadní dveře** →

Stiskněte klíč dvakrát na odemčení

 (v uživatelských nastaveních) na přístrojovém panelu.

• Standardní typ

Poklepejte na **Dveře/Výklopné zadní dveře** → **Stiskněte klíč dvakrát na odemčení**  (v uživatelských nastaveních) na přístrojovém panelu.

- Když je zapnutý mód ochrany proti krádeži a dveře, výklopné zadní dveře anebo kapota motoru nejsou otevřeny do 30 sekund po odemčení dveří, všechny dveře se automaticky uzamknou.
- V tomhle případě se systém přepne na mód ochrany proti krádeži, výstražné světlo blikne a zazní zvukový signál.

	Výstražná světla	Zvukový signál
Smart klíč	Blikne dvakrát	Zazní jednou
REKES klíč	Blikne dvakrát	Zazní jednou

Poznámka
<ul style="list-style-type: none"> • V případě automatického uzamčení po 30 sekundách se zadní zpětné zrcadlo nesklopí ani tehdy, když je tlačítko sklápění/odklápění zadního zpětného zrcadla v neutrální poloze.

Odemykání dveří (když je vypnuté bezpečnostní odemčení)

Krátké stisknutí tlačítka odemčení dveří (2) odemkne všechny dveře a výklopné zadní dveře.

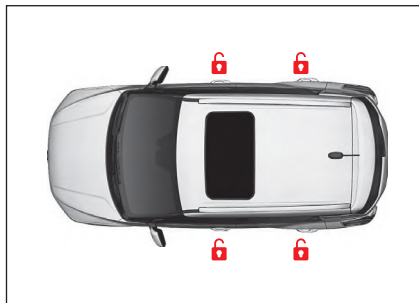

- Když se mód ochrany proti krádeži deaktivuje, výstražné světlo blikne dvakrát a zazní zvukový signál.

	Výstražná světla	Zvukový signál
Smart klíč	Blikne jednou	Zazní dvakrát
REKES klíč	Blikne jednou	-

- Pokud je tlačítko sklopení/odklopení vnějšího zpětného zrcátka v neutrální poloze, je vnější zpětné zrcátko sklopené.

☞ Viz „Sklopení/odklopení vnějšího zpětného zrcátka“ (str. 3-50)

Otevírání/zavírání výklopných zadních dveří (typ A)

- Výklopné zadní dveře můžete otevřít anebo zavřít stisknutím a podržením tlačítka výklopných zadních dveří (3).
- Krátké stisknutí tlačítka výklopných zadních dveří (3) zastaví pohyb výklopných zadních dveří.
- Když přijedete do vzdálenosti cca 1 m od středu výklopných zadních dveří se Smart klíčem, smart výklopné zadní dveře budou fungovat.

☞ Viz „Výklopné zadní dveře“ (str. 3-24)

Aktivace/deaktivace nouzového módu (typ B)

Když stisknete v případě nouze nouzové tlačítko, rozsvítí se výstražné světlo a po určitý čas bude znít varovný zvukový signál.

- Když stisknete a podržíte nouzové tlačítko (4) bude blikat výstražné světlo a bude znít varovný zvukový signál po dobu cca 30 sekund.
- Opětovné stisknutí a podržení nouzového tlačítka (4) zastaví nouzový mód.

Další funkce

Smart automatické uzamčení dveří (automatické zavření)

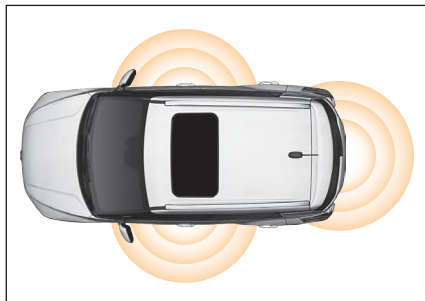

Když odejdete od vozidla do určité vzdálenosti a budete mít u sebe Smart klíč, všechny dveře a výklopné zadní dveře se automaticky uzamknou.

Když zůstanete v detekční oblasti Smart klíče u vozidla po dobu 10 minut nebo více za výše uvedených podmínek, všechny dveře a výklopné zadní dveře se automaticky uzamknou, abyse zabránilo krádeži.

- Když je aktivován režim monitorování krádeže, výstražná kontrolka dvakrát blikne a jednou zazní varovný zvukový signál.
- Pokud je tlačítko sklopení/odklopení vnějšího zpětného zrcátka v neutrální poloze, je vnější zpětné zrcátko sklopené.

☞ Viz „Sklopení/odklopení vnějšího zpětného zrcátka“ (str. 3-50)

Aktivace funkce inteligentního automatického zamykání dveří (aktivace z přístrojového panelu)

• Supervizorový typ

Poklepejte na **Nastavení vozidla** →

Dveře/Výklopné zadní dveře → **Smart automatické uzamčení dveří**

(v uživatelských nastaveních) na přístrojovém panelu.

• Standardní typ

Poklepte na **Dveře/Výklopné zadní dveře** →

Smart automatické uzamčení dveří

(v uživatelských nastaveních) na přístrojovém panelu.

Aktivace funkce smart automatického uzamčení dveří (Aktivace Smart klíčem)

- 1 Když je spínač START/STOP v poloze ON, stisknete spínač varovné kontroly. Varovná kontrolka se rozsvítí.
- 2 Třikrát po sobě během 2 sekund stiskněte tlačítko zamknutí dveří na smart klíči.

Poznámka

- Smart automatické uzamčení dveří funguje pouze tehdy, pokud je Smart klíč detekován blízko vozidla (v oblasti vnější antény), když zavřete dveře.
- Detekce Smart klíče se mohou měnit v závislosti od rychlosti chůze a okolitého prostředí.
- Pokud je Smart klíč uvnitř vozidla, smart automatické uzamčení dveří není aktivováno.
- Pokud je baterie v Smart klíči vybita, funkce smart automatického uzamčení dveří je automaticky zrušena. Vyměňte baterii v Smart klíči a opět ji aktivujte (v uživatelských nastaveních) na přístrojovém panelu.

Upozornění

- Když zamykáte dveře s použitím funkce smart automatického uzamčení dveří, zkontrolujte, zda výstražné světlo bliklo dvakrát a zda varovný zvukový signál zazněl jednou. Když dveře nebudou úplně zavřeny, vozidlo nebo předmět z vozidla lze ukrást.

Zamknutí/odemknutí dveří spínačem na klíce dveří

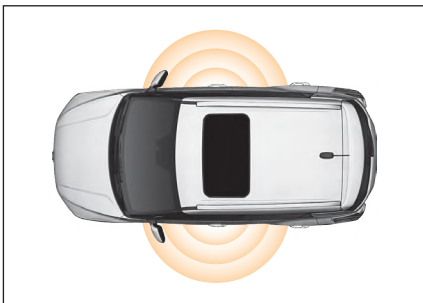

- 1 Vnější antena
- 2 Tlačítko zamknutí/odemknutí na dveřích
- 3 Otvor na mechanický klíč

Uzamčení spínačem madla na dveřích

- 1 Zůstaňte v oblasti vnější antény při vozidle (cca 1 m) a mějte u sebe Smart klíč.
- 2 Stiskněte tlačítko zamčení/odemčení dveří (2), když jsou všechny dveře a výklopné zadní dveře zavřené.
- 3 Všechny dveře a zadní výklopné dveře jsou zavřené.
 - Když je aktivován mód monitorování krádeže, varovné světlo blikne dvakrát a varovný zvukový signál zazní jednou.
 - Pokud je tlačítko sklopení/odklopení vnějšího zpětného zrcátka v neutrální poloze, je vnější zpětné zrcátko sklopené.

☞ Viz „Sklopení/odklopení vnějšího zpětného zrcátka“ (str. 3-50)

Poznámka

- Pokud je spínač zapalování v poloze ACC nebo ON nebo je nastartovaný motor, není možné zamknout dveře tlačítkem zamykání/odemykání dveří.

Odemčení spínačem madla na dveřích (když je vypnuté bezpečnostní odemčení)

- 1 Zůstaňte v oblasti dosahu vnější antény vozidla (cca 1 m) a mějte u sebe Smart klíč.
- 2 Stiskněte tlačítko zamčení/odemčení dveří (2).
 - Když je dokončena autentizace Smart klíče, všechny dveře a výklopné zadní dveře se odemknou.
 - Když je aktivován režim monitorování krádeže, výstražná kontrolka dvakrát blikne a jednou zazní varovný zvukový signál.
 - Pokud je tlačítko sklopení/odklopení vnějšího zpětného zrcátka v neutrální poloze, je vnější zpětné zrcátko sklopené.

☞ Viz „Sklopení/odklopení vnějšího zpětného zrcátka“ (str. 3-50)



- 3 Pomalu zatáhněte za kliku dveří a otevřete dveře u sedadla řidiče.

Odemčení spínačem madla na dveřích (když je zapnuté bezpečnostní odemčení)

- 1 Zůstaňte v oblasti vnější antény u dveří řidiče (cca 1 m) se Smart klíčem.
- 2 Stiskněte tlačítko zamčení/odemčení dveří (2).
 - Když je ukončena autentizace Smart klíče, dveře řidiče se odemknou.
 - Varovné světlo blikne jednou a varovný zvukový signál zazní dvakrát, což znamená, že se deaktivoval mód ochrany proti krádeži.
- 3 Pomalu zatáhněte za madlo dveří a otevřete dveře.
 - Chcete-li odemknout všechny dveře a výklopné zadní dveře, stiskněte tlačítko zamčení/odemčení dveří (2) ještě jednou na 4 sekundy, přičemž dveře u řidiče jsou odemčeny.
 - Všechny dveře a výklopné zadní dveře se odemknou.
 - Když jsou všechny dveře odemčeny, varovné světlo blikne jednou a varovný zvukový signál zazní dvakrát.

Poznámka

- Pokud stisknete tlačítko zamčení/odemčení dveří na straně spolujezdce a je nastavené bezpečnostní odemčení, všechny dveře se odemknou.
- Pokud stisknete tlačítko zamčení/odemčení dveří na straně řidiče 4 sekundy po odemčení dveří řidiče, všechny dveře se zamknou a systém se přepne na mód ochrany proti krádeži.

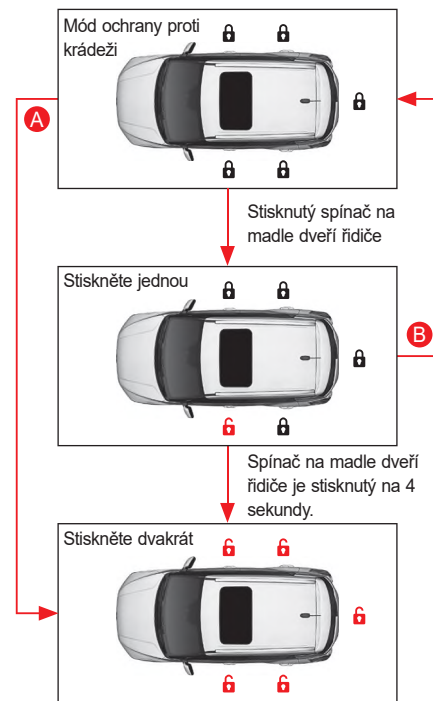

- A** Když je stisknuté jiné tlačítko než tlačítko zamčení/odemčení dveří na straně řidiče.
- B** Když je stisknuté tlačítko zamčení/odemčení dveří na straně řidiče 4 sekundy po odemčení dveří řidiče.

Upozornění pro používání Smart klíče/REKES klíče



Varování

- Ujistěte se, že máte Smart klíč vždy u sebe. Když opouštíte vozidlo a/nebo zamykáte všechny dveře, nikdy nenechávejte Smart klíč nikde uvnitř vozidla. V takovém případě může dojít k uzamčení vozidla.
- Neopouštějte vozidlo se Smart klíčem ve vozidle, když je ve vozidle osoba (zejména dítě), která neovládá systém vozidla. Stisknutím spínače START/STOP se sešlápnutým brzdovým pedálem, když je Smart klíč ve vozidle, nastartuje motor. Může nastat i jiná situace s řízením vozidla. V takovém případě může dojít k vážné nehodě. Proto dávejte vždy pozor.



Upozornění

Když Smart klíč nefunguje, nebo není rozpoznán

- Když zamknete dveře tlačítkem zamčení/odemčení dveří na madle dveří nebo jiným Smart klíčem mimo vozidla, když je Smart klíč ve vozidle, Smart klíč ve vozidle nebude dočasně fungovat (zazní zvukový signál).

Když chcete obnovit původní funkci, deaktivujte mód ochrany proti krádeži použitím Smart klíče mimo vozidla nebo tlačítka zamčení/odemčení dveří na madle dveří.

- Když je ve vozidle na místě, kde se vysílají nebo přijímají silné radiové vlny, pokud je vozidlo vybaveno dvousměrným radiovým nebo jiným vysílacím nebo přijímacím systémem, nebo pokud se u blízkého vozidla používá Smart klíč, systém Smart klíče nemusí fungovat normálně.
- Rozpoznání Smart klíče může být obtížnější v slepém bodě nad sedadly, kde se aktivuje funkce vyhřívání, nebo na dlážce vozidla a kolem pedálů, takže systém Smart klíče nemusí fungovat. V takovém případě odneste Smart klíč nebo dejte Smart klíč na jiné místo.
- Pokud motor nelze nastartovat a Smart klíč je ve vozidle, nebo jej máte u sebe, nastartujte motor stisknutím tlačítka START/STOP přímo Smart klíčem.
- Pokud je Smart klíč na vnější straně předního skla nebo okna dveří, nemusí sa rozeznat tak, jako kdy by byl ve vozidle. V takovém případě systém Smart klíče nemusí fungovat normálně.

Použití Smart klíče

- Mějte u sebe pouze jeden Smart klíč.
- Odložte si každý Smart klíč separátně. Když zamykáte dveře použitím dotekového senzoru LOCK na madle dveří místo tlačítka zamčení/odemčení dveří na Smart klíči, dávejte pozor, abyste nenechali Smart klíč ve vozidle.
- I když odejdete z vozidla pouze na krátkou dobu, vypněte motor a vezměte s sebou Smart klíč. Nenechávejte náhradní Smart klíč ve vozidle. Může to vést ke krádeži vozidla nebo k nesprávné funkci.
- Pokud máte 2 Smart klíče od společnosti KG Mobility Corporation na jednom kroužku, může to způsobit vadné fungování systému Smart klíče, nebo motor nemusí nastartovat.

Fungování Smart klíče

- Když zamknete dveře jiným Smart klíčem a předtím použitý Smart klíč je ve vozidle, dveře lze zamknout normálně, ale motor se nedá nastartovat klíčem ve vozidle, pokud jej normálně nepoužijete ještě jednou. Tohle je bezpečnostní systém, který zabraňuje krádeži.

- Dávejte pozor, abyse do Smart klíče nedostala voda nebo tekutina. Dávejte pozor, protože Smart klíč není plně vodě odolný a když se doněj dostane vlhkost nebo voda, může způsobit chybu, která není pokryta zárukou.
- Elektronické systémy v Smart klíči jsou zranitelné vlhkostí nebo teplem, takže když položíte Smart klíč na místo s vysokou vlhkostí nebo vysokou teplotou, může to způsobit zlyhání funkce.
- Pokud Smart klíč ztratíte, nemůžete otevřít dveře ani nastartovat motor. Nemáte-li náhradní Smart klíč, musíte odtáhnout vaše vozidlo do autorizovaného servisu SsangYong. V případě ztráty Smart klíče může dojít k odcizení vozidla nebo věcí z něj, proto opatření proveďte okamžitě.

Upozornění při používání tlačítka zamčení/odemčení dveří na madle dveří

- Každý, kto má u sebe Smart klíč v rámci jeho operačního rozsahu může odemknout dveře tlačítkem zamčení/odemčení dveří. Proto si dávejte pozor na krádež.
- Když zamknete/odemknete dveře, nezamykejte nebo neodemykejte je opakovaně.

Použití nouzového klíče

Vysunutí/zasunutí nouzového klíče



- Vysuňte nouzový klíč z tělesa klíče stisknutím tlačítka Nouzový klíč na Smart klíči/REKES klíči.
- Chcete-li nouzový klíč zasunout, zasuňte nouzový klíč stisknutím tlačítka Nouzový klíč.

Upozornění

- Násilné zasouvání nouzového klíče bez stisknutí tlačítka Nouzový klíč může poškodit Smart klíč.

Uzamčení/odemčení dveří použitím nouzového klíče

Pokud nemůžete zamknout/odemknout dveře použitím Smart klíče, protože baterie je vybita, nebo z důvodu interference vln, na zamčení/odemčení dveří použijte mechanický klíč (druhý klíč).

1 Po zasunutí mechanického klíče do otvoru pro mechanický klíč ve dveřích řidiče postupujte následovně:

- Chcete-li dveře zamknout, otočte jej ve směru zamčení (1).
- Chcete-li dveře odemknout, otočte jej ve směru odemčení (2).

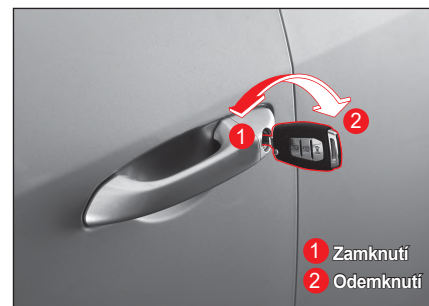

- 1 Zamknutí
- 2 Odemknutí

Poznámka

- Když odemykáte dveře v módu monitorování krádeže, zazní varovný zvukový signál.

Startování motoru nefunkčním Smart klíčem nebo v případě interference, atd. (v případě nouze)

Motor nemůžete nastartovat spínačem START/STOP v případě vybité baterie v Smart klíči nebo interference, i když máte ve vozidle Smart klíč.

V takovémto případě proveďte následující opatření: vyměňte baterii v Smart klíči nebo zkontrolujte Smart klíč.

Zařadte řadící páku do polohy P (parkování) nebo N (neutrál) a nastartujte motor stisknutím spínače START/STOP přímo Smart klíčem se sešlápnutým brzdovým pedálem.



Poznámka

- Pokud zní varovný zvukový signál, zastaví se.
- Pokud otevřete dveře a motor běží, ale baterie v Smart klíči je vybita, objeví se varovná zpráva „Smart klíč není ve vozidle“. V takovémto případě, když vypnete motor a opět jej nastartujete, varovná zpráva zhasne.

Výměna baterie v Smart klíči/ REKES klíči

Pokud operační rozsah Smart klíče/REKES klíče značně poklesne, nebo Smart klíč/REKES klíč funguje chybně, vyměňte baterii v Smart klíči/REKES klíči.

Standardní baterie	Jedna baterie CR2032
--------------------	----------------------

- 1 Pozorně odstraňte kryt na zadní straně Smart klíče/REKES klíče plochým šroubovákem pro hodinky (nejmenší šroubovák), abyste kryt nepoškrábali.



- 2 Vložte baterii kladným koncem (+) otočeným nahoru a záporným koncem (-) otočeným dolů.



- 3 Dejte kryt zpátky na zadní stranu Smart klíče do původní polohy.

Po výměně baterie zkontrolujte, zda klíč dálkového ovládání funguje normálně.



Upozornění

- Obcod uvnitř Smart klíče/REKES klíče je citlivý na statickou elektřinu, pokud nemáte zkušenosti s výměnou baterie, nechte si Smart klíč/ REKES klíč zkontrolovat a vyměnit baterii v autorizovaném servisu SsangYong.
- Baterii vyměňujte pouze za takovou, která splňuje normu. Použití baterie, která nesplňuje normu může způsobit, že Smart klíč/REKES klíč nebude fungovat, protože nebude mít kontakt.
- Při vkládání baterie dbejte na to, aby jste vložili baterii kladným koncem (+) otočeným nahoru a záporným koncem (-) otočeným dolů.
- Protože baterie může kontaminovat prostředí, dejte ji do příslušného odpadu.

Supervizorový typ*

* Tenhle obrázek je uveden pouze jako příklad. Některé detaily obrázku nemusí odpovídat skutečnému rozložení vašeho vozidla.

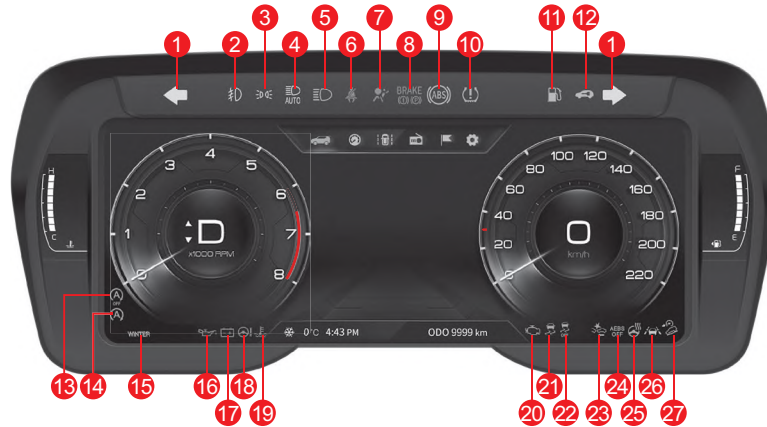

- | | | | |
|---|--|---|--|
| 1 Kontrolka změny směru/varovná kontrolka | 9 Kontrolka brzdového systému proti zablokování kol (ABS) | 16 Kontrolka tlaku motorového oleje | 22 Indikátor vypnutí systému elektronické kontroly stability (ESP) OFF |
| 2 Indikátor předního mlhového světla ON | 8 + 9 Kontrolka elektronické distribuce brzdící síly (EBD) | 17 Kontrolka nabíjení | 23 Kontrolka AEBS |
| 3 Indikátor zapnutého osvětlení | 10 Kontrolka TPMS | 18 Kontrolka elektrického posilovače řízení (EPS) | 24 Indikátor AEBS OFF |
| 4 Indikátor HBA | 11 Kontrolka nízké hladiny paliva | 19 Varovná kontrolka přehřátí motoru | 25 Indikátor vyhřívání volantu |
| 5 Indikátor dálkových světel | 12 Kontrolka imobilizéru/Smart klíče | 20 Indikátor řízení motoru | 26 Indikátor/kontrolka LKAS (LDWS) |
| 6 Kontrolka bezpečnostního pásu | 13 Indikátor vypnutí ISG | 21 Indikátor/kontrolka zapnutí systému elektrické kontroly stability (ESP) ON | 27 Indikátor/kontrolka zapnutého asistenta pro jízdu z kopce (HDC) |
| 7 Kontrolka airbagu | 14 Indikátor/ Kontrolka ISG ON | | |
| 8 Kontrolka brzdy | 15 Indikátor režimu WINTER | | |

Standardní typ

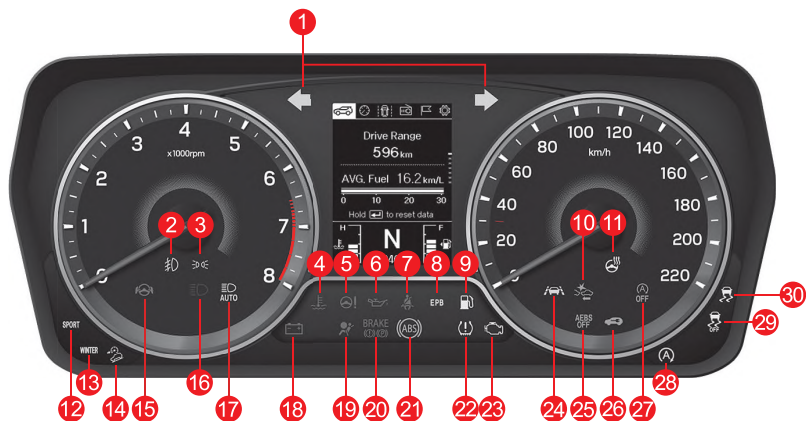

- | | | | |
|--|--|--|---|
| 1 Ukazatel změny směru (směrovka) / Výstražná světla | 9 Kontrolka nízké hladiny paliva | 18 Kontrolka nabíjení | 25 Indikátor AEBS OFF |
| 2 Indikátor předního mlhového světla ON | 10 Kontrolka AEBS | 19 Kontrolka airbagu | 26 Kontrolka imobilizéru/Smart klíče |
| 3 Indikátor zapnutého osvětlení | 11 Indikátor vyhřívání volantu | 20 Kontrolka brzdy | 27 Indikátor vypnutí ISG |
| 4 Varovná kontrolka přehřátí motoru | 12 Indikátor režimu SPORT | 21 Kontrolka brzdového systému proti zablokování kol (ABS) | 28 Indikátor/ Kontrolka ISG ON |
| 5 Kontrolka elektrického posilovače řízení (EPS) | 13 Indikátor režimu WINTER | 20 + 21 Kontrolka elektronické distribuce brzdí síly (EBD) | 29 Indikátor vypnutí systému elektrické kontroly stability (ESP) OFF |
| 6 Kontrolka tlaku motorového oleje | 14 Indikátor/kontrolka zapnutého asistenta pro jízdu z kopce (HDC) | 22 Kontrolka TPMS | 30 Indikátor/kontrolka zapnutí systému elektrické kontroly stability (ESP) ON |
| 7 Kontrolka bezpečnostního pásu | 15 Kontrolka upozornění na skřípnutí rukou | 23 Indikátor řízení motoru | |
| 8 Kontrolka elektronické parkovací brzdy (EPB) | 16 Indikátor dálkových světel | 24 Indikátor/kontrolka LKAS (LDWS) | |
| | 17 Indikátor HBA | | |

Okno zobrazení informací o jízdě

Otáčky motoru



Udává otáčky motoru za minutu (ot/min).
Aktuální otáčky motoru (ot/min) vypočítáte tak, že vynásobíte číslo, na které ukazuje ručička, číslem 1 000.

! Upozornění

- Dávejte pozor, aby ručička neprošla do červené zóny, protože to může značně poškodit motor.

Rychlost jízdy



Udává momentální rychlost jízdy vozidla.

120
km/h

Kontrolka překročení rychlosti (pouze GCC)

Varovný zvukový signál zazní na začátku 5 krát.

Poznámka



Rychloměr – km/h



Rychloměr – m/h

Založené na standardním panelu

Teplota chladicí kapaliny motoru

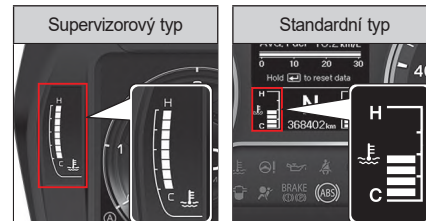

Udává teplotu chladicí kapaliny motoru.

! Upozornění

- Pokud ukazatel chladicí kapaliny motoru udává rozsah blízko přehřátí motoru H (high/vysoký), nebo pokud se rozsvítí kontrolka přehřátí motoru, okamžitě zastavte vozidlo na bezpečném místě a nechte motor vychladnout. Potom jeďte s vozidlem opatrně, protože přehřátý motor se může vážně poškodit.

4

Palivoměr

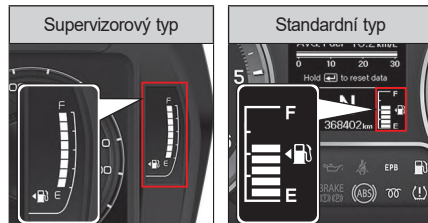

Udává hladinu paliva, když je spínač START/STOP v poloze ON, nebo když je motor nastartován.

Palivo doplňte ještě předtím, než ručička na palivoměru dosáhne „E“. Když se rozsvítí kontrolka nízké hladiny paliva, palivo doplňte okamžitě.

Levá šipka na obrázku čerpacího stojanu (← ) ukazuje, že otvor palivové nádrže se nachází na levé straně vozidla.

Varování

- Při tankování paliva vždy vypněte motor.

Upozornění

- Když vozidlo stojí na strmé silnici, palivoměr nemusí ukazovat správnou hladinu paliva.
- Používejte pouze specifikované palivo a schválena aditiva. Pokud tak neučiníte, palivová nádrž se může kontaminovat, nebo se může zanést palivový filtr, co poškodí motor.
- Jezděte s řádnou hladinou paliva. Pokud tak neučiníte, katalyzátor se může poškodit v důsledku nespalování nebo neúplného spalování paliva.

Celkový počet km



Udává celkový počet najezděných kilometrů vozidla. Celkový počet najezděných kilometrů může být 999999 km.

Poznámka

- Je běžné, že celkový počet kilometrů v době dodání vozu je nižší než 50 km.

Poloha řadící páky



Udává současnou polohu (P, R, N, D) volič (řadící) páky a rychlostního stupně (1.–6. rychlostní stupeň) v režimu M (manuální).

Automatická převodovka (A/T)

Tento indikátor zobrazuje současnou polohu řadící páky.

V normálním módu: P, R, N, D.

Indikátor převodu v módu „M“: 1, 2, 3, 4, 5, 6.

P : Parkování	1 : 1. stupeň
R : Zpátečka	2 : 2. stupeň
N : Neutrál	3 : 3. stupeň
D : Jízda	4 : 4. stupeň
(1–6. rychlostní stupeň)	5 : 5. stupeň
	6 : 6. stupeň

Indikátor bodu řadící páky

Indikátor polohy řadící páky je doplňková funkce, která udává optimální bod řazení pro efektivní spotřebu paliva. Tato funkce funguje tehdy, když je potřeba zařadit rychlost manuální řadící pákou podle podmínek na silnici a podmínek jízdy.



- **Manuální převodovka:** označuje optimální okamžik řazení 3. rychlostního stupně (cílový) při jízdě na 1. nebo 2. rychlostní stupeň
- **Automatická převodovka (mód M):** udává 4. řadící stupeň (cílový), který je optimální, když jedete se zařazeným 3. rychlostním stupněm.

Poznámka

- Když jedete se zařazeným 1.–5. rychlostním stupněm bez použití řadící páky ve vozidle s automatickou převodovkou (mód M), převod se může automaticky přeřadit směrem nahoru, aby chránil systém, když se otáčky motoru příliš zvýší.



- **Manuální převodovka:** označuje optimální okamžik řazení 3. rychlostního stupně (cílový) při jízdě na 4. nebo vyšší rychlostní stupeň

Poznámka

- Když jedete se zařazeným 2.–6. rychlostním stupněm ve vozidle s automatickou převodovkou (mód M), indikátor ▼ (šipka) se u řazení nižšího rychlostního stupně neobjeví na displeji. Jezděte s manuálním převodem podle jízdních podmínek. Pokud budete jezdit bez manuálního převodu, otáčky klesnou a systém přeřadí směrem dolů.

Displej manuální převodovky



Displej automatické převodovky



Poznámka

- U vozidel s manuální převodovkou se indikátor zobrazuje pouze při řazení nebo pokud řadící páka v poloze R.

Kontrolky a indikátory

Kontrolka bezpečnostního pásu



Pokud si cestující na sedadle řidiče a předním sedadle nezapnou bezpečnostní pás, kontrolka bezpečnostního pásu bude blikat a bude znít varovný zvukový signál.

Pokud si pak bezpečnostní pás zapnete, varovný zvukový signál se vypne, ale kontrolka bezpečnostního pásu bude po zvyšný čas svítit.

☞ Viz „Upozornění pro bezpečnostní pás“ (str. 2-2)

Kontrolka airbagu



Kontrolka airbagu se rozsvítí tehdy, když je spínač START/STOP v poloze ON a vypne se, když v systému airbagu není žádná abnormalita.

Když bude kontrolka i nadále svítit i po nastartování motoru, systém airbagu je abnormální. Nechte si vozidlo ihned zkontrolovat a provést servis v autorizovaném servisu SsangYong.

☞ Viz „Airbag“ (str. 2-20)

Kontrolka tlaku motorového oleje



Kontrolka tlaku motorového oleje se rozsvítí tehdy, když je spínač START/STOP v poloze ON a vypne se po nastartování motoru.

Tato kontrolka bude svítit tehdy, když je hladina motorového oleje nízká, nebo když je v systému mazání motoru abnormalita.

Když se tato kontrolka rozsvítí během jízdy, zaparkujte vozidlo na bezpečném místě, zkontrolujte hladinu motorového oleje a pokud je nízká, olej okamžitě doplňte.

☞ Viz „Doplnění“ (str. 6-10)



Upozornění

- Pokud kontrolka i nadále svítí po doplnění motorového oleje, vozidlo okamžitě zastavte a nechte si vozidlo zkontrolovat a provést servis v autorizovaném servisu SsangYong.
- Budete-li i nadále jezdit se svítící kontrolkou tlaku motorového oleje, motor se může vážně poškodit.

Kontrolka nabíjení

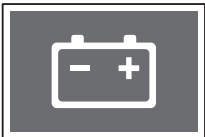

Kontrolka nabíjení se rozsvítí tehdy, když je baterie vozidla vybita, nebo když je v systému nabíjení abnormalita.

Upozornění

- Když se rozsvítí kontrolka nabíjení, znamená to, že v systému nabíjení je abnormalita. Dejte si vozidlo zkontrolovat a provést servis v autorizovaném servisu SsangYong.

Poznámka

- Pokud se kontrolka nabíjení nerozsvítí, motor nebude možné nastartovat, když baterie není řádně nabitá v důsledku nedostatečného napnutí řemenu ventilátoru motoru.

Kontrolka imobilizéru/Smart klíče



Pokud je systém Smart klíče abnormální, nebo když nefunguje autentizace Smart klíče (transpondéru), bude blikat kontrolka.

Upozornění

- Pokud tato kontrolka trvale bliká, nechte si vozidlo zkontrolovat a provést servis v autorizovaném servisu SsangYong.

Varovná kontrolka přehřátí motoru



Pokud je teplota chladicí kapaliny motoru příliš vysoká, začne blikat kontrolka přehřátí motoru a zazní varovný zvukový signál.

Pokud se tato kontrolka rozsvítí, okamžitě zaparkujte vozidlo na bezpečném místě a nechte vystydnout motor.

☞ Viz „Když je motor tak přehřátý, že se rozsvítí kontrolka“ (str. 5-6)

Upozornění

- Když je údaj o teplotě chladicí kapaliny motoru blízko rozsahu přehřátí motoru (H), okamžitě zaparkujte vozidlo na bezpečném místě a nechte vystydnout motor.
- Jízda s vozidlem s přehřátým motorem může značně poškodit motor. Motor nechte náležitě vychladnout a nechte si vozidlo zkontrolovat a provést servis v autorizovaném servisu SsangYong.

Kontrolka elektrického posilovače řízení



Kontrolka elektrického posilovače řízení se rozsvítí po zapnutí spínače zapalování a zhasne po zapnutí zapalování.

Tato kontrolka svítí v případě chyby v systému elektrického řízení.



Upozornění

- Pokud se rozsvítí kontrolka elektrického řízení, nebo když je řízení volantem těžké, dejte si vozidlo zkontrolovat a provést servis v autorizovaném servisu SsangYong.

Poznámka

- Pokud otočíte volantem celkem vlevo nebo vpravo, přičemž vozidlo stojí, kontrolka začne blikat, protože řízení volantem je těžké. Tohle je bezpečnostní opatření, které chrání systém a po určitém čase se vrátí zpět do normálu.
- Systém EPS (elektronický posilovač řízení) je umístěn ve sloupku volantu. Tento systém zahrnuje funkce pro kompenzaci síly řízení, propojení s ESP, doplňkovým systémem bezpečnosti jízdy, při zatáčení nebo brzdění na silnici s různou přilnavostí. Při činnosti těchto funkcí můžete pocítit určitý rozdíl v řízení.

Kontrolka brzdy



Kontrolka brzdy se rozsvítí tehdy, když je spínač START/STOP v poloze ON a zhasne po přibližně 4 sekundách.

Tato kontrolka se rozsvítí tehdy, když je zatažena ruční (parkovací) brzda, nebo když je nízká hladina brzdové kapaliny.



Varování

- Pokud kontrolka brzdy pořád svítí i po uvolnění ruční (parkovací) brzdy, znamená to, že hladina brzdové kapaliny je nízká. Okamžitě si dejte vozidlo zkontrolovat a provést servis v autorizovaném servisu SsangYong.
- Jízda s vozidlem s nízkou hladinou brzdové kapaliny snižuje výkon brzdy, protože tlak brzdové kapaliny se nemůže normálně přenášet.

Poznámka

- Při jízdě s vozidlem s nízkou hladinou brzdové kapaliny bude kontrolka brzdy fungovat následovně:
- Rozsvítí se: Když pojedete s vozidlem rychlostí cca 10 km/h nebo méně.
 - Bliká: Když pojedete s vozidlem rychlostí cca 10 km/h nebo vyšší na 2 sekundy nebo výše.

Kontrolka ABS (protiblokovací systém)



Kontrolka ABS se rozsvítí, když je spínač START/STOP v poloze ON a zhasne po přibližně 4 sekundách.

Tato kontrolka se rozsvítí tehdy, když je v systému ABS chyba.

Varování

- Když se rozsvítí kontrolka ABS, ABS nefunguje a funguje pouze normální brzda. V takovém případě si dejte vozidlo okamžitě zkontrolovat a provést servis v autorizovaném servisu SsangYong.

Poznámka

- Vozidlo vybavené systémem ABS má samodiagnostickou funkci, která kontroluje vnitřní hydraulický systém a zjišťuje, zda po nastartování motoru není chyba při přenosu hydraulického tlaku do vnitřního hydraulického systému. Tehdy může při brzdovém pedálu nastat vibrace nebo hluk. To znamená, že ABS funguje normálně.

Kontrolka elektronické distribuce brzdné síly (EBD)



Pokud je v systému EBD chyba kontrolka ABS a kontrolka brzdy se rozsvítí zároveň.

V takovém případě jezděte s vozidlem opatrně, protože pokud náhle zabrzdíte, vozidlo se může stát nestabilním.

Varování

- Když se rozsvítí kontrolka EBD, nechte si vozidlo okamžitě zkontrolovat a provést servis v autorizovaném servisu SsangYong.
- Když se rozsvítí kontrolka EBD, EBD a ABS nebudou fungovat.

Indikátor řízení motoru



Indikátor kontroly motoru se rozsvítí tehdy, když je spínač START/STOP v poloze ON a zhasne po nastartování motoru.

Tento indikátor se rozsvítí tehdy, když je chyba v různých senzorech a zařízení souvisejících s řízením motoru (včetně automatické převodovky).

Varování

- Pokud se při vypnutí motoru, doplnění paliva a opětovné jízdě rozsvítí kontrolka motoru z důvodu prázdné palivové nádrže, může se během jízdy na určitou vzdálenost (přibližně 30 km) snížit výkon.
- Pokud se indikátor kontroly motoru rozsvítí během jízdy nebo někdy, dejte si vozidlo zkontrolovat a provést servis v autorizovaném servisu SsangYong.
- Pokud se indikátor řízení motoru rozsvítí, výkon motoru se může snížit, nebo se motor může úplně zastavit. Tento příznak znamená, že vozidlo přešlo do režimu bezpečnosti systému, aby chránilo systémy vozidla. V takovém případě si nechte vozidlo zkontrolovat a provést servis u prodejce SsangYong nebo v autorizovaném servisu SsangYong.

Indikátor vyhřívání volantu*



Pokud stisknete tlačítko vyhřívání volantu a spínač START/STOP je v poloze ON, nebo když je motor nastartován, indikátor vyhřívání volantu se rozsvítí nebo zhasne.

Poznámka

- Když se indikátor vyhřívání volantu rozsvítí, v horní části displeje přístrojového panelu se zobrazí zpráva o vyhřívání ON/OFF (ZAP/VYP) přibližně na 5 sekund.

Indikátor/kontrolka elektronického systému kontroly stability (ESP) ON



Indikátor ESP ON se rozsvítí tehdy, když je spínač START/STOP v poloze ON a zhasne po přibližně 4 sekundách.

- Indikátor bliká: Když je funkce ESP aktivována.
- Kontrolka svítí: V systému ESP je chyba.

! Upozornění

- Když se rozsvítí kontrolka ESP ON, dejte si vozidlo zkontrolovat a provést servis v autorizovaném servisu SsangYong.

Indikátor elektronického systému kontroly stability (ESP) OFF



Indikátor ESP OFF se rozsvítí, když je spínač START/STOP v poloze ON a zhasne po přibližně 4 sekundách.

Stisknutí a podržení spínače ESP OFF (přibližně na 3 sekundy nebo více) deaktivuje funkci ESP a rozsvítí se indikátor ESP OFF.

 Viz „Kdy je nutné deaktivovat funkci ESP“ (str. 4-115)

Kontrolka nízké hladiny paliva



Pokud je hladina paliva nedostatečná, rozsvítí se kontrolka nízké hladiny paliva. Doba, kdy se kontrolka rozsvítí, se může měnit podle stavu vozidla nebo sklonu kopce.

Pokud je to možné, doplňte palivo když se rozsvítí kontrolka nízké hladiny paliva.

Když se tato kontrolka rozsvítí, nejezděte s vozidlem na větší vzdálenost a palivo okamžitě doplňte.

☞ Viz „Otvor pro palivo“ (str. 3-29)

Poznámka

- Pokud jedete s vozidlem po strmé nebo hrboaté silnici s nízkou hladinou paliva, může se rozsvítit kontrolka nízké hladiny paliva.

Kontrolka TPMS



Kontrolka TPMS se rozsvítí, když je spínač START/STOP v poloze ON a zhasne po přibližně 4 sekundách.

Pokud je systém monitorování tlaku v pneumatikách (TPMS) abnormální, kontrolka TPMS bude blikat (přibližně 70 sekund) a potom bude stále svítit. Tato kontrolka se rozsvítí i tehdy, když je tlak v pneumatikách abnormální (pneumatiky jsou podhuštěné/přehuštěné/prázdné).

☞ Viz „Systém monitorování tlaku v pneumatikách (TPMS)“* (str. 2-29)



Varování

- Když se rozsvítí kontrolka TPMS, zaparkujte vozidlo na bezpečném místě a zkontrolujte tlak v pneumatikách. Pokud bude tato kontrolka nadále svítit, nechte si vozidlo zkontrolovat a provést servis v autorizovaném servisu SsangYong.

Kontrolka autonomního nouzového brzdového systému (AEBS)



Kontrolka AEBS se rozsvítí, když je spínač START/STOP v poloze ON a zhasne po přibližně 4 sekundách.

Pokud se očekává srážka s vozidlem vpředu a funkce AEBS je aktivovaná, kontrolka AEBS bude fungovat následně spolu s varovným zvukovým signálem.

- Bliká: AEBS je zapnuté (bude zapnuté na 5 sekund, když se ozve varování před srážkou).
- Svítí: AEBS je chybný.

☞ Viz „Autonomní nouzový brzdový systém (AEBS)“** (str. 4-120)

Indikátor autonomního nouzového brzdového systému (AEBS) OFF



Indikátor AEBS OFF se rozsvítí, když je spínač START/STOP v poloze ON a zhasne po přibližně 4 sekundách.

Když se AEBS deaktivuje a funkce ESP není zapnutá, rozsvítí se indikátor AEBS a zastaví funkci AEBS.

Indikátor/kontrolka zapnutého asistenta pro jízdu z kopce (HDC)



Když stisknete spínač HDC, systém se přepne na stav připravenosti HDC a rozsvítí se zelený indikátor HDC.

Když opět stisknete spínač HDC, indikátor zhasne a funkce HDC se deaktivuje.

Indikátor HDC ON funguje následovně podle stavu.

- Zelený indikátor se rozsvítí: HDC je ve stavu připravenosti.
- Zelený indikátor bliká: HDC je zapnuté.
- Rozsvítí se červená kontrolka: Systém HDC je přehřátý a chybný.

☞ Viz „Asistent pro jízdu z kopce (HDC)“ (str. 4-116)

Upozornění

- **Když se rozsvítí červená kontrolka, nechte si vozidlo zkontrolovat a provést servis u prodejce SsangYong nebo v autorizovaném servisu SsangYong.**

Indikátor/kontrolka LKAS (LDWS)



Stisknutím spínače Asistent udržování v jízdním pruhu (opuštění pruhu) se v závislosti na nastavení vozidla aktivuje upozornění na udržování v jízdním pruhu a opuštění pruhu.

☞ Viz „LDWS (Systém varování před opuštěním jízdního pruhu)“* (str. 4-136)

☞ Viz „Systém asistenta dodržení jízdního pruhu (LKAS)“* (str. 4-140)

Varování

- **Když se rozsvítí nebo bliká žlutá kontrolka, dejte si vozidlo zkontrolovat a provést servis v autorizovaném servisu SsangYong.**

Indikátor zapnutého osvětlení



Když zapnete přední světlo nebo zadní světlo s použitím spínače světla, rozsvítí se indikátor osvětlení ON.

Indikátor zapnutého předního mlhového světla*



Když dáte spínač světla do polohy  (přední mlhové světlo) a svítí přední světlo nebo zadní světlo, zapne se přední mlhové světlo a rozsvítí se indikátor.

Když ve vozidle vybaveném funkcí denního svícení (DRL), přepnete spínač světla do polohy  (přední mlhové světlo) a spínač je v poloze ON, zapne se přední mlhové světlo.

Indikátor zapnutého zadního mlhového světla



Když jsou zapnuta přední světla a spínač otočíte do polohy , zapne se zadní mlhové světlo a spínač se vrátí zpět do polohy přední mlhové světlo. Zadní a přední mlhové světlo se zapne současně.

Indikátor HBA*



Indikátor HBA se rozsvítí, když je spínač START/STOP v poloze ON a zhasne po přibližně 4 sekundách.

Když otočíte spínač ve směru přístrojového panelu a spínač světel je v poloze AUTO, HBA se aktivuje a rozsvítí se indikátor.

 Viz „Asistent dálkových světel (HBA)“* (str. 3-36)

Upozornění

V následujících případech nemusí HBA fungovat normálně.

- Když je přední sklo vozidla poškozené nebo znečištěné prachem, rosou, mlhou, nálepkou, sněhem, atd.
- Když je světlo oproti jedoucího vozidla nebo vozidla vepředu poškozené.
- Když je oproti jedoucí vozidlo nebo vozidlo vepředu mimo předního pohledu.
- Když je oproti jedoucí vozidlo nebo vozidlo vepředu rozpoznáno pouze částečně na křižovatce nebo v zatáčce.
- Když je vepředu zdroj světla, který je podobný světlu vozidla nebo reflektor.
- Když je na místě stavby instalováno osvětlení nebo reflektor, atd.

Indikátor dálkových světel



Když stisknete spínač světel ve směru přístrojového panelu a pak jej uvolníte, rozsvítí se dálková světla a indikátor dálkových světel.

Varování

- Jízda s vozidlem se zapnutými dálkovými světly může oslnit řidiče protijedoucího vozidla a bránit tak bezpečné jízdě. Proto používejte dálková světla jen tehdy, když je okolí velmi tmavé, nebo pokud je při jízdě v noci těžké rozeznat situaci vepředu.

Kontrolka změny směru/varovná kontrolka



- Když stisknete spínač světel směrem dolů, bliká levý signál změny směru.
- Když stisknete spínač světel směrem nahoru, bliká pravý signál změny směru.
- Když stisknete spínač výstražného varovného světla, levý i pravý signál budou blikat zároveň.

Indikátor režimu WINTER



Když stisknete a podržíte a pak uvolníte spínač módu jízdy, rozsvítí se indikátor módu WINTER.

Když opět krátce stisknete spínač módu jízdy, indikátor zhasne a mód WINTER se deaktivuje.

Zimní mód (WINTER) je funkce, která minimalizuje uklouznutí, když startujete v zimě na kluzkém povrchu silnice.

Indikátor režimu SPORT



Když krátce stisknete a uvolníte spínač módu jízdy, rozsvítí se indikátor módu SPORT.

Když opět krátce stisknete a uvolníte spínač módu jízdy, indikátor zhasne a mód SPORT se změní na mód NORMAL.



Upozornění

- Pokud mód SPORT a mód WINTER svítí zároveň z důvodu chyby v systému, dejte si vozidlo zkontrolovat a provést servis v autorizovaném servisu SsangYong.

Kontrolka rukou mimo volant



Když dá řidič ruce dolů z volantu po určitou dobu, když je zapnuta funkce LKAS a Inteligentní řízení jízdy, zazní zvukový signál a rozsvítí se kontrolka.

Poznámka

- Kontrolka hands OFF je instalována pouze ve vozidlech standardního typu.

Indikátor/kontrolka ISG*



V závislosti od fungování ISG se rozsvítí indikátor a kontrolka ISG následovně:

- Zelený indikátor ON: Motor se zastaví v důsledku fungování systému.
- Oranžová kontrolka ON: V systému ISG je chyba.



Upozornění

- Když svítí oranžová kontrolka, dejte si vozidlo zkontrolovat a provést servis v autorizovaném servisu SsangYong.

Indikátor vypnutého ISG*



Když stisknete spínač ISG ON/OFF, rozsvítí se indikátor. Když opět stisknete spínač, indikátor zhasne.

Pokud nechcete systém ISG používat, vypněte jej stisknutím spínače ISG ON/OFF.

Kontrolka překročení rychlosti (jen GCC)



Tato kontrolka bliká s opakovaným varovným zvukovým signálem (5 krát), když rychlost vozidla přesáhne 120 km/h.

Pokud tato kontrolka bliká, zpomalte pro vaši vlastní bezpečnost.

ESCL* (kontrolka elektrického zámku sloupku řízení)





Jedná se o zařízení, které má elektronické ovládání zamykání a odemykání volantu ve vozidle pomocí smart klíče. Pokud se rozsvítí kontrolka ESCL, vozidlo nesmí být nastartováno a nesmí se s ním jezdit. V takovém případě nechte systém zkontrolovat u prodejce SsangYong nebo v autorizovaném servisu SsangYong.

Panel s indikátory na přístrojovém panelu

Hlavní menu

Vy si můžete zkontrolovat data o jízdě vozidla včetně počtu kilometrů a doby jízdy, nebo si můžete změnit nastavení v hlavním menu z displeje přístrojového panelu.

- 1 Stiskněte tlačítko  (menu) na pravé straně volantu.
 - Na displeji se zobrazí seznam hlavního menu.
 - Když vstupujete do menu Uživatelské nastavení, jděte do horního menu.
- 2 Jděte na požadované submenu mačkáním páčky  (pohyb) směrem nahoru nebo dolů.
- 3 Chcete-li vstoupit do menu, krátce stiskněte tlačítko  (výběr), změňte nastavení a potvrďte.



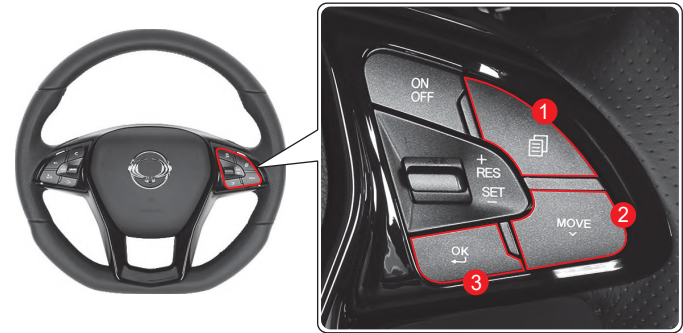



Když stisknete a podržíte tlačítko  (výběr), informace o jízdě vozidla se resetují.



	Tlačítko a páčka	Fungování	Funkce
1	 Tlačítko menu	Krátce stiskněte	<ul style="list-style-type: none">• Jděte na hlavní menu• Když vstupujete do menu Uživatelské nastavení, jděte do horního menu
2	 Páčka pohybu	Krátce stiskněte	<ul style="list-style-type: none">• Jděte na submenu (mód)• Přejde pouze na submenu
3	 Tlačítko výběru	Krátce stiskněte	<ul style="list-style-type: none">• Vstupte do menu• Zkontrolujte/Vyberte nastavení
		Stiskněte a podržte	<ul style="list-style-type: none">• Resetujte data o jízdě vozidla• Osvětlení digitálního tachometru ON/OFF (standardní typ)

4

Seznam hlavního menu

Hlavní menu	Popis
 Informace palubního počítače	<ul style="list-style-type: none"> • Dojezd/prům. Palivo/zobrazení okamžité spotřeby paliva • Dojezdová vzdálenost A/prům. Rychlost/doba jízdy • Vzdálenost jízdy B/AVG. Rychlost/Doba jízdy • Po odjezdu • Zobrazení kumulativní doby ISG • Displej stavu systému monitoringu tlaku v pneumatikách (TPMS) • Displej hladiny močovin
 Digitální tachometr	<ul style="list-style-type: none"> • Displej současně rychlosti vozidla v digitálních číslech. (dva různé módy)
 Menu jízdního asistenta	<ul style="list-style-type: none"> • Displej stavu systému asistenta jízdy (LDWS/LKAS/ELK/TEMPOMAT) • Zobrazení varování na úroveň pozornosti řidiče
 Obrazovka AV	<ul style="list-style-type: none"> • Displej obrazovky související s audio AV
 TBT (Turn By Turn)	<ul style="list-style-type: none"> • Displej kompasu • Zobrazení obrazovky propojené s navigací
 Uživatelské nastavení	<ul style="list-style-type: none"> • Asistent jízdy • Jazyk • Dveře/Výklopné zadní dveře • Světla • Další zařízení • Zvuk • Upozornění na kontrolu • Nastavení palubní desky a Info • Resetujte všechna nastavení

Počítačová data o jízdě

Vzdálenost do prázdné nádrže/průměrná spotřeba paliva/okamžitá spotřeba paliva

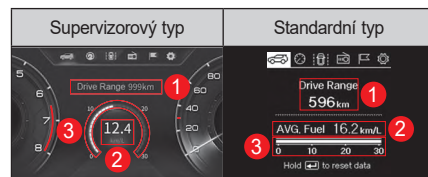

1 Vzdálenost do prázdné nádrže

Zobrazuje vzdálenost, do které může vozidlo dojet, vypočtena podle zůstatkového objemu paliva, průměrné ekonomické spotřeby paliva a akumulovaného vzorce jízdy.

Zobrazený rozsah je od 0 km do 1500 km a bliká znak „_“, pokud je vzdálenost do prázdné nádrže méně než 50 km.

Upozornění

- **Skutečný objem paliva v nádrži se může lišit od objemu paliva, který vypočítal počítač, v důsledku určitých faktorů včetně horizontálních a jízdních podmínek vozidla. Použijte údaj o vzdálenosti do prázdné nádrže jen jako referenci a doplňte palivo ještě předtím, než se rozsvítí kontrolka nízké hladiny paliva.**

2 Průměrná spotřeba paliva

Zobrazuje se průměrná ekonomická spotřeba paliva vypočtena podle celkového objemu použitého paliva a počtu kilometrů od posledního resetování na „_._.“.

Uvádí vzdálenost (km) ujetých na 1 litr paliva a hodnota na obrazovce se aktualizuje každých 10 sekund.

Průměrná ekonomická spotřeba paliva se počítá po celou dobu, když je motor nastartován, i když ve skutečnosti vozidlo nejede.

3 Okamžitá spotřeba paliva

Okamžitá spotřeba paliva se vypočítá podle počtu kilometrů a objemu spotřebovaného paliva.

Zobrazený rozsah je od 0 do 30 km/l.

Resetování průměrné spotřeby paliva

Stiskněte a podržte tlačítko  (výběr) v současném módu.

Průměrná ekonomická spotřeba paliva se resetuje a zobrazí se znak „_._.“ a když ujede vozidlo určitou vzdálenost, zobrazí se průměrná ekonomická spotřeba paliva.

Poznámka

- **Vy můžete resetovat ekonomickou spotřebu paliva podle podmínek vozidla (při nastartování motoru, při plnění paliva). Vy si můžete nastavit Automatické resetování průměrné spotřeby paliva v nastaveních a informacích přístrojového panelu → Automatické resetování průměrné spotřeby paliva (resetujte při vypnutí motoru / při plnění paliva / při nastartování motoru) v části  (Uživatelské nastavení) na přístrojovém panelu.**

Počet km/průměrná rychlost/doba jízdy

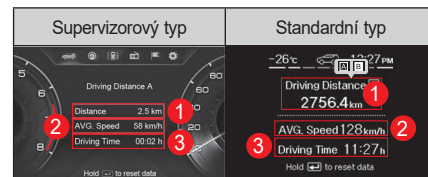

1 Počet km (A/B)

Zobrazuje se vzdálenost, kterou vozidlo ujelo (km), průměrnou rychlost (km/h) a dobu jízdy (hh:mm).

Zobrazená vzdálenost je v rozsahu od 0,00 km do 9 999,9 km.

Když vzdálenost přesáhne 9999,9 km, počítadlo se vrátí zpátky na 0,0 km.

2 Průměrná rychlost (A/B)

Průměrná rychlost se počítá podle doby a vzdálenosti a aktualizuje se každých 10 sekund.

3 Doba jízdy (A/B)

Zobrazená doba je v rozsahu od 0:00 a 99:59 a když doba přesáhne tento rozsah, vrátí se na 0:00.

Resetování počtu km/průměrné rychlosti/doby jízdy

Stiskněte a podržte tlačítko  (výběr) v současném módu.

Průměrná rychlost se resetuje na „_._.“ a doba jízdy se resetuje na „0:00“.

Údaje o jízdě po odchodu



Zobrazuje se vzdálenost ujetá po nastartování motoru (km), doba jízdy (HH:MM) a spotřeba paliva (l).

1 Po odjezdu

Zobrazuje se celková vzdálenost ujetá po nastartování motoru.

Zobrazena vzdálenost je v rozsahu od 0,00 km do 9999,9 km.

2 Doba jízdy

Zobrazena doba jízdy je v rozsahu od 0:00 do 99:59 a když doba přesáhne tuto hodnotu, vrátí se na 0:00.

3 Spotřeba paliva

Zobrazuje se celkový objem paliva spotřebován po nastartování motoru v litrech (l).

Resetování doby odchodu/doby jízdy/spotřeby paliva

Údaje se resetují automaticky, když vypnete motor a potom ho znovu nastartujete.

Kumulativní doba ISG

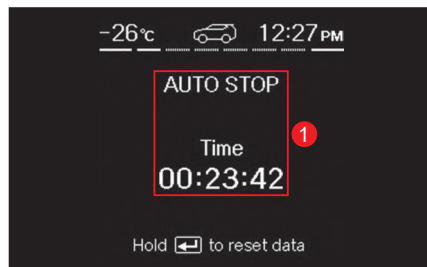

1 Kumulativní doba ISG

Zobrazuje kumulativní dobu vypnutí systému ISG (zastavení motoru) systémem ISG po nastartování.

Reset kumulativní doby ISG

Stiskněte a podržte tlačítko **OK** (výběr) v současném režimu.

Celková doba ISG sa resetuje na „00:00:00“.

Stav TPMS

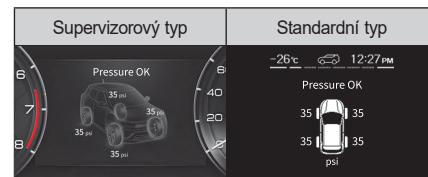

Zobrazuje se zpráva o stavu tlaku v pneumatikách.

- Pokud je tlak v pneumatikách normální, zobrazí se „Tlak v pneumatikách OK“.
- Pokud je tlak v pneumatikách abnormální, zobrazí se příslušná zpráva podle úrovně abnormálního tlaku v pneumatikách, tato zpráva bude nadále svítit nebo blikat podle stavu tlaku v pneumatikách.

🔊 Viz „Systém monitorování tlaku v pneumatikách (TPMS)“ (str. 2-29)

Poznámka

- **Přibližně po 15 sekundách po zapnutí módu tlaku v pneumatikách se mód automaticky přepne na „Vzdálenost do prázdné nádrže / Průměrná ekonomická spotřeba paliva / Momentální ekonomická spotřeba paliva“.**

Hladina močoviny

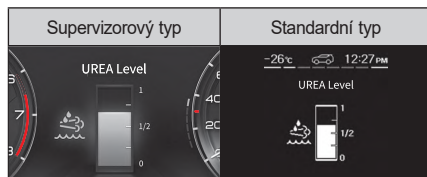

Zobrazuje zůstatkový objem močoviny.

! Varování

- V případě varování úrovně 1 doplňte cca 5 l močoviny. (Podmínka pro vypnutí varování)
- V případě varování úrovně 2 doplňte cca 7 l močoviny. (Podmínka pro zabránění varování úrovně 3 a vypnutí omezení restartování)

Poznámka

- Vozidlo je vybaveno nádrží pro močovinu s kapacitou do 12 litrů.
- Otvor pro močovinu je umístěn na pravé straně otvoru pro palivo.
- Přibližně po 15 sekundách po zapnutí módu zůstatkového objemu močoviny se mód automaticky přepne na „Vzdálenost do prázdné nádrže / Průměrná ekonomická spotřeba paliva / Momentální ekonomická spotřeba paliva“.

Digitální tachometr

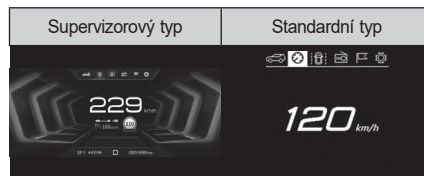

- Zobrazuje aktuální rychlost vozidla v digitálních číslicích.
- Chcete-li vypnout nebo zapnout všechna světla na přístrojovém panelu vyjma displeje přístrojového panelu, stiskněte a podržte tlačítko **OK** (výběr).

Poznámka

- Chcete-li obnovit předchozí osvětlení, stisknete tlačítko **OK** (výběr), nebo změňte hlavní menu a mód. Předchozí osvětlení se obnoví pouze tehdy, když se zobrazí zpráva o dané události.

Menu jízdního asistenta

Jízdní asistent



Při detekci jízdních pruhů podle stavu vozidla se detekovaný jízdní pruh zobrazí bílou barvou a u detekovaného jízdního pruhu lze spustit alarm.

V závislosti od operačního systému se zobrazí vozidlo vpředu.

Následují systémy, které mohou zobrazit vozidlo vpředu v nabídce jízdních asistentů:

- Systém varování před opuštěním jízdního pruhu (LDWS)
- Systém asistence při dodržení jízdního pruhu (LKAS)
- Zobrazení LKAS hands-off
- Nouzové udržování v jízdním pruhu (ELK)
- Automatická jízda

Upozornění na pozornost řidiče

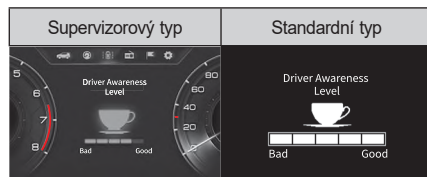

„Úroveň opatrné jízdy“ řidiče se zobrazuje v 5 úrovních a řidič si může sám určit aktuální úroveň opatrné jízdy.

„Úroveň pozorné jízdy“ se sníží na slabou úroveň podle analýzy vzoru jízdy řidiče, když jede dlouhou dobu bez zastávky.

Obrazovka AV

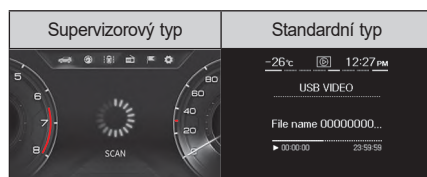

Zobrazí se audio obrazovka (AV) spojená s audio systémem (AV).

Obraz zobrazen v poloze hlavního menu na horní straně se mění následovně v závislosti od módu nebo funkce, která se v současnosti využívá.

Obrázek	Mód/Funkce
	Mód rádio
	Mód i-Pod
	Mód Bluetooth music playback
	Mód USB
	Mód foto USB/SD
	Režim Bluetooth (handsfree)
	Připojení (Režim Apple Carplay)
	Mód video USB/SD
	Mód hudba USB/SD

Obrázek	Mód/Funkce
	MY MUSIC
	Android Auto
	Hlasové memo

TBT (Turn By Turn)

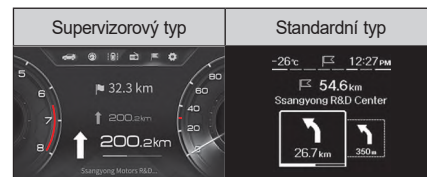

Zobrazují se částečné informace o navigační obrazovce ve spojení s navigačním systémem.

Pokud systém není přepojen s navigačním systémem, zobrazí se kompas.

Uživatelské nastavení

※ Konfigurace menu se může lišit podle specifikací přístrojového panelu.

Menu nastavení	Úroveň 1	Úroveň 2	Úroveň 3
Jízdní asistent	Autonomní nouzový brzdový systém (AEB) <input checked="" type="checkbox"/>	Označeno/Neoznačeno (Pokud je neoznačen, rozsvítí se kontrolka AEBS OFF.)	-
	Citlivost na srážku vpředu	<input type="radio"/> Pomalu <input checked="" type="radio"/> Středně <input type="radio"/> Rychle	-
	Nastavení LDW a LKA	<input checked="" type="radio"/> Varování před opuštěním jízdního pruhu (LDW) <input type="radio"/> Asistent dodržování jízdního pruhu (LKA) <input type="radio"/> Systém asistenta dodržování středu jízdního pruhu (CLKA) <input type="radio"/> Nouzové udržování v jízdním pruhu (ELK)	-
	Upozornění na křížení dopravy vzadu a zásah <input checked="" type="checkbox"/>	Označte/Neoznačte	-
	Funkce asistenta výjezdu (EAF) <input checked="" type="checkbox"/>	Označte/Neoznačte	-
	TSR <input type="checkbox"/>	Označte/Neoznačte	-
	Varování TSR <input type="checkbox"/>	Označte/Neoznačte	-
	Upozornění na odchod vozidla vpředu <input type="checkbox"/>	Označte/Neoznačte	-
	Upozornění na pozornost řidiče (DAA) <input type="checkbox"/>	Označte/Neoznačte	-
	Upozornění na bezpečnou vzdálenost (SDA) <input type="checkbox"/>	Označte/Neoznačte	-
HELP (POMOC)		-	-

Menu nastavení	Úroveň 1	Úroveň 2	Úroveň 3	
Nastavení palubní desky a Info	Jazyk	<input checked="" type="radio"/> Angličtina Další 11 jazyků	-	
		HELP (POMOC)	-	
	Zvuk	Typ zvuku varování	<input checked="" type="radio"/> ZÁKLADNÍ <input type="radio"/> PŘIROZENÝ <input type="radio"/> KLASICKÝ <input type="radio"/> TRENDY <input type="radio"/> KOREJSKÝ <input type="radio"/> LUXUSNÍ	
		Hlasitost zvuku ukazatele změny směru	Nastavte úroveň 0, 1, 2 nebo 3	
		Hlasitost zvuku palubní desky		
		Zvuk Systému sledování mrtvého úhlu	Zvuk detekce slepého bodu (BSD)	<input checked="" type="checkbox"/>
			Zvuk křížení dopravy vzadu (RCTA)	<input checked="" type="checkbox"/>
		Funkce asistenta výjezdu (EAF)	<input checked="" type="checkbox"/>	
	Zvuk přivítání a rozloučení	<input checked="" type="checkbox"/>	-	
	HELP (POMOC)		-	

Menu nastavení	Úroveň 1	Úroveň 2	Úroveň 3
Nastavení vozidla	Dveře/ Výklopné zadní dveře	Automatické uzamčení	<input type="radio"/> Vypnuté <input checked="" type="radio"/> Jízda <input type="radio"/> Zařazení páky do polohy R, N, D
		Automatické odemčení	<input type="radio"/> Vypnuté <input checked="" type="radio"/> Motor vypnutý <input type="radio"/> Zařazení páky do polohy P
		Nastavení rychlosti automatického uzamčení	<input type="radio"/> 10km/h <input type="radio"/> 20km/h <input checked="" type="radio"/> 30km/h <input type="radio"/> 40km/h <input type="radio"/> 50 km/h
		Zvuk uzamčení /odemčení <input checked="" type="checkbox"/>	-
		Pro odemčení stiskněte klíč dvakrát <input type="checkbox"/>	-
		Smart automatické uzamčení dveří <input checked="" type="checkbox"/>	-
		HELP (POMOC)	-

Menu nastavení	Úroveň 1	Úroveň 2	Úroveň 3	
Nastavení vozidla	Světla	Přední světlo funkce Leaving home	<input type="radio"/> Deaktivujte <input checked="" type="radio"/> 10 sek. <input type="radio"/> 20 sek. <input type="radio"/> 30 sek.	
		Přední světlo funkce Coming-Home		
		HELP (NÁPOVĚDA)	-	
	Další funkce	Upozornění na vyrovnaní volantu	<input checked="" type="checkbox"/>	Označte/Neoznačte
		Displej módu stěrače	<input checked="" type="checkbox"/>	Označte/Neoznačte
		Displej módu světel	<input checked="" type="checkbox"/>	Označeno/Neoznačeno
		Automatické přivítání při přiblížení k vozidlu	<input type="checkbox"/>	Označte/Neoznačte
		Dlouhodobé parkování	<input type="checkbox"/>	Označte/Neoznačte
	HELP (NÁPOVĚDA)		-	







※ Některé z následujících menu nemusí být podporovány v závislosti od specifikací přístrojového panelu.



Menu nastavení	Úroveň 1	Úroveň 2	Úroveň 3
Nastavení přístrojového panelu	Nastavení a Info palubní desky	Nastavení barvy >	Barevné osvětlení rychlosti vozidla <input type="checkbox"/> (Den : BÍLÁ, ČERVENÁ, ŽLUTÁ, BLEDEMODRÁ, MODRÁ, VYPNUTÁ) (Noc : BÍLÁ, ČERVENÁ, ŽLUTÁ, BLEDEMODRÁ, MODRÁ, VYPNUTÁ)
		Resetujte ekonomickou spotřebu paliva	● VYPNUTÉ ○ Resetujte po doplnění paliva ○ Resetujte po zapnutí zapalování
		Jednotka rychlosti	● km/h ○ MPH
		Jednotka ekonomické spotřeby paliva	● km/L ○ L/100km
		Jednotka teploty	● °C ○ °F
		Jednotka tlaku v pneumatikách	● psi ○ kPa ○ bar ○ kgf/cm ²
		Nastavení hodin	HH:MM dopoledne/odpoledne
		Informace o kontrolce	-
		HELP (POMOC)	-

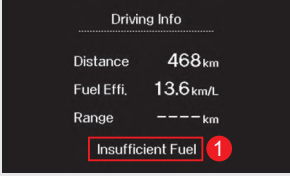

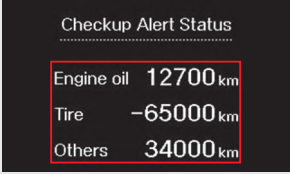
Menu nastavení	Úroveň 1	Úroveň 2	Úroveň 3
Nastavení přístrojového panelu	Upozornění na kontrolu	Aktivujte upozornění na kontrolu <input checked="" type="checkbox"/> <input checked="" type="checkbox"/>	Označeno/Neoznačeno (Po označení se aktivují dílčí položky)
		Motorový olej a filtr	Nenastaveno ~99500 km (zvýšení o 500 km)
		Pneumatika	
		Jiné	
	HELP (POMOC)		
Nastavení displeje	Grafický mód den/noc	<input checked="" type="radio"/> AUTO <input type="radio"/> DENNÍ TÉMA <input type="radio"/> NOČNÍ TÉMA	-
	HELP (POMOC)	-	-
Resetování všech nastavení	Ano/Ne	-	-

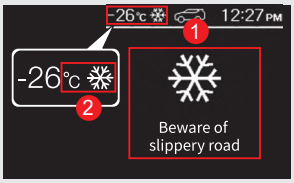

Zpráva na displeji přístrojového panelu



Obrázky v následujících zprávách jsou založeny na standardním přístrojovém panelu a závisí od specifikací přístrojového panelu.





Položka	Zpráva	Podmínky aktivace
Zpráva a zvukový signál uvítání		<ul style="list-style-type: none"> Pokud označíte kolonku Zvuk → Zvuk uvítání a rozloučení v  (Uživatelské nastavení) na přístrojovém panelu, tato zpráva se zobrazí na 4 sekundy, když je mód ochrany proti krádeži deaktivován a dveře na straně řidiče se otevřou a zavřou. Když přepnete spínač START/STOP do polohy ON, když je zobrazena tato zpráva, zpráva zhasne ale zvukový signál dozní až do konce.
Zkontrolujte systém	<p>Check System</p> 	<ul style="list-style-type: none"> Tato zpráva se zobrazí jednou na 4 sekundy, když je spínač START/STOP v poloze ON. Pokud tato pořád svítí, jeďte do nejbližšího autorizovaného servisu SsangYong.
Informace o jízdě		<ul style="list-style-type: none"> Když nastartujete motor v Nastavení a info palubní desky → Displej informací o jízdě na  (Uživatelské nastavení) na přístrojovém panelu, zobrazí se zpráva „Informace o jízdě“ na přibližně 5 sekund. Zpráva „Nedostatek paliva“ se zobrazí na spodní straně pouze tehdy, když se rozsvítí kontrolka nízké hladiny paliva.
Upozornění na kontrolu		<ul style="list-style-type: none"> Označíte-li Upozornění na interval servisu na  (Uživatelské nastavení) na přístrojovém panelu, zobrazí se zpráva „Upozornění na kontrolu“, když vypnete motor. Pokud je však zbývající vzdálenost do nejbližšího intervalu servisu více než 300 km, tato zpráva se nezobrazí. Pokud den kontroly již uplynul, před číslem se zobrazí znak „“.



Položka	Zpráva	Podmínky aktivace
Nastavení přístrojového panelu		<ul style="list-style-type: none"> • Pokud se detekuje rychlost vozidla, když vstoupíte do menu Uživatelských nastavení a provedete nastavení, příslušná varovná zpráva se zobrazí na přibližně 5 sekund. • To neplatí pro menu osvětlení přístrojového panelu, jízdního asistenta a varování vozidla.
Kontrolka ICE		<ul style="list-style-type: none"> • Zobrazí se pop-up varování ICE (1) jako pop-up zpráva na 5 sekund, když okolitá teplota klesne na 5°C nebo méně. • Zobrazí se varovný symbol ICE (2) na displeji okolité teploty na vrchu přístrojového panelu. • Varovný symbol ICE zhasne, když je okolitá teplota 7°C nebo více.
Varovný log vozidla		<ul style="list-style-type: none"> • Vy uvidíte varovné zprávy vozidla na (Uživatelské nastavení) na přístrojovém panelu. <ul style="list-style-type: none"> – Když je u vozidla k dispozici výstražná zpráva, změní se vlastní symbol na hlavní symbol. – Pokud není varovná zpráva k dispozici, příslušná položka se nezobrazí.

























Položka	Zpráva	Podmínky aktivace
Varování pro Smart klíč	 Smart key is inside	<ul style="list-style-type: none"> • Pokud se chystáte zavřít dveře jiným ověřeným Smart klíčem nebo spínačem kliky dveří, zatímco jsou všechny dveře zavřené a ověřený Smart klíč je uvnitř vozidla, zobrazí se tato zpráva na 5 sekund.
	Smart Door Auto Lock is deactivated when a spare key is inside	<ul style="list-style-type: none"> • Pokud jsou ve vozidle dva nebo více autentizované Smart klíče a dveře jsou otevřeny (s výjimkou kapoty motoru a výklopných zadních dveří) po vypnutí motoru, tato zpráva se zobrazí přibližně na 5 sekund.
	 Smart key is not inside	<ul style="list-style-type: none"> • Pokud ve vozidle není žádný Smart klíč a spínač START/STOP je v poloze ON, nebo když je motor nastartován, zobrazí se tato zpráva.
	 Press START with smart key	<ul style="list-style-type: none"> • Pokud není detekován žádný autentizovaný Smart klíč a spínač START/STOP je stisknutý, tato zpráva se zobrazí přibližně na 5 sekund.









Položka	Zpráva	Podmínky aktivace
Varování pro Smart klíč	 <p>Check smart key system</p>	<ul style="list-style-type: none"> • Když je chyba v kontrole elektřiny vozidla z modulu Smart klíče nebo ze spínače START/STOP, nebo pokud po autentizaci Smart klíče přijde nesprávný signál nebo žádný signál, tato zpráva se zobrazí přibližně na 5 sekund. • Pokud zpráva přetrvává, navštivte nejbližší autorizovaný servis SsangYong.
	 <p>Replace smart key battery</p>	<ul style="list-style-type: none"> • Pokud je baterie v Smart klíči slabá a funkce automatického zamčení nefunguje, tato zpráva se zobrazí přibližně na 5 sekund.
	<p>Smart Door Auto Lock is deactivated. Replace smart key battery, then reset</p>	<ul style="list-style-type: none"> • Pokud je baterie v Smart klíči slabá a funkce automatického zamčení je vypnuta, tato zpráva se zobrazí přibližně na 5 sekund. • Pokud se pokusíte použít funkci automatického zamčení použitím Smart klíče, v němž je slabá baterie, tato zpráva se zobrazí přibližně na 5 sekund. • Když se zobrazí tato zpráva, automatické zamčení nefunguje. Po výměně baterie v Smart klíči, klikněte na Dveře/Výklopné zadní dveře → Smart automatické zamčení dveří na  (Uživatelské nastavení) na přístrojovém panelu.



Položka	Zpráva	Podmínky aktivace
Varování pro spínač START/STOP	 <p>Press on brake pedal and start engine</p>	<ul style="list-style-type: none"> U vozidel s automatickou převodovkou se po druhém přepnutí spínače zapalování do polohy ACC nepřetržitým stisknutím spínače zapalování bez sešlápnutí brzdového pedálu zobrazí tato zpráva asi na 5 sekund. Tato zpráva informuje řidiče, že motor lze nastartovat pouze když stiskne spínač START/STOP spolu se sešlápnutím brzdového pedálu.
	 <p>Shift to P or N</p>	<ul style="list-style-type: none"> Tato zpráva se zobrazí přibližně na 5 sekund, když nastavujete motor a řadící páka není v poloze P (parkování) nebo v poloze N (neutrál). Tato zpráva informuje řidiče, že by měl stisknout spínač START/STOP po zařazení řadící páky do polohy P (parkování) nebo v poloze N (neutrál).
	 <p>Shift to "P" before turning it off</p>	<ul style="list-style-type: none"> Tato zpráva se zobrazí přibližně na 5 sekund, když se pokusíte nastartovat motor a řadící páka není v poloze P (parkování). Tato zpráva informuje řidiče, že motor lze vypnout pouze tehdy, když je stisknutý spínač START/STOP a řadící páka je zařazena do polohy P (parkování).
	<p>Turn it off to prevent battery drain</p>	<ul style="list-style-type: none"> Tato zpráva se zobrazí přibližně na 5 sekund, aby se zabránilo vybití baterie vozidla, když je spínač START/STOP v poloze ACC 12 minut nebo více, nebo když jsou dveře na straně řidiče otevřené a spínač START/STOP je v poloze ACC.





Položka	Zpráva	Podmínky aktivace
Systém ISG	 <p>AUTO STOP 2:59</p>	<ul style="list-style-type: none"> Tato zpráva označující celkovou dobu od zastavení motoru se zobrazí tehdy, když systém ISG funguje normálně.
	 <p>Starting automatically</p>	<ul style="list-style-type: none"> Tato zpráva se zobrazí, když se motor zastaví a poté se automaticky znovu spustí za normálního provozu systému ISG.
	 <p>AUTO STOP Off</p>	<ul style="list-style-type: none"> Když stisknete tlačítko ISG OFF, systém ISG se vypne a zpráva systém OFF se zobrazí na přibližně 5 sekund. Indikátor na tlačítku ISG OFF však bude svítit i tehdy, když se příslušná zpráva nezobrazí podle priority pop-up.
	 <p>Auto Stop deactivated</p>	<ul style="list-style-type: none"> Pokud aktuální stav vozidla nesplňuje provozní podmínky systému ISG, zobrazí se tato zpráva.



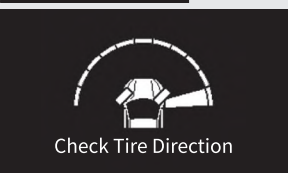

Položka	Zpráva	Podmínky aktivace
Systém ISG	 <p>AUTO STOP deactivated Start manually</p>	<ul style="list-style-type: none"> • Tato zpráva se zobrazí, když se motor zastaví a není automaticky znovu spuštěn v závislosti na stavu vozidla, zatímco systém ISG je normálně v provozu.
	 <p>Check AUTO STOP</p>	<ul style="list-style-type: none"> • Tato zpráva se zobrazí v případě vadného systému ISG. • Když tato zpráva pořád svítí, dejte si systém zkontrolovat a provést servis v autorizovaném servisu SsangYong.



Položka	Zpráva	Podmínky aktivace					
Detekování překážky vepředu/ vzadu	<p data-bbox="272 176 576 210">Pokud je v poloze R (zpátečka)</p> <table border="1" data-bbox="272 221 866 682"> <tr> <td data-bbox="272 221 464 445"> <p data-bbox="347 232 389 250">LV3</p>  </td> <td data-bbox="464 221 663 445"> <p data-bbox="544 232 585 250">LV2</p>  </td> <td data-bbox="663 221 866 445"> <p data-bbox="746 232 788 250">LV1</p>  </td> </tr> <tr> <td data-bbox="272 458 464 682"> <p data-bbox="347 469 389 487">LV0</p>  </td> <td data-bbox="464 458 866 682"> <p data-bbox="539 469 608 487">Chyba</p>  </td> </tr> </table>	<p data-bbox="347 232 389 250">LV3</p> 	<p data-bbox="544 232 585 250">LV2</p> 	<p data-bbox="746 232 788 250">LV1</p> 	<p data-bbox="347 469 389 487">LV0</p> 	<p data-bbox="539 469 608 487">Chyba</p> 	<ul style="list-style-type: none"> • Zadní PAS (Systém parkovacího asistenta) (Když je řadicí páka v poloze R (zpátečka) a spínač START/STOP je v poloze ON) <ul style="list-style-type: none"> – Když zařadíte řadicí páku do polohy R (zpátečka), zazní varovný zvukový signál krátce jednou a když je detekována překážka blízko vozidla, poloha a vzdálenost od překážky se zobrazí na 4 úrovních (0~3). – Na úrovni 1 zadního PAS se výsledek detekce předního PAS nezobrazí a zobrazí se pouze tvar vozidla na úrovni 0 zadního PAS. – Když je senzor detekce překážky abnormální, pro příslušný senzor se zobrazí znak „?“.
	<p data-bbox="347 232 389 250">LV3</p> 	<p data-bbox="544 232 585 250">LV2</p> 	<p data-bbox="746 232 788 250">LV1</p> 				
<p data-bbox="347 469 389 487">LV0</p> 	<p data-bbox="539 469 608 487">Chyba</p> 						
<p data-bbox="272 698 576 732">Pokud je v poloze D (jízda)</p> <table border="1" data-bbox="272 743 866 962"> <tr> <td data-bbox="272 743 464 962"> <p data-bbox="347 754 389 772">LV3</p>  </td> <td data-bbox="464 743 663 962"> <p data-bbox="544 754 585 772">LV2</p>  </td> <td data-bbox="663 743 866 962"> <p data-bbox="746 754 804 772">Chyba</p>  </td> </tr> </table>	<p data-bbox="347 754 389 772">LV3</p> 	<p data-bbox="544 754 585 772">LV2</p> 	<p data-bbox="746 754 804 772">Chyba</p> 	<ul style="list-style-type: none"> • Přední PAS (Systém parkovacího asistenta) (Když je řadicí páka v poloze D (jízda) a spínač START/STOP je v poloze ON) <ul style="list-style-type: none"> – Když je detekována překážka před vozidlem, poloha a vzdálenost od překážky se zobrazí na úrovni 3 a úrovni 2 a nezobrazí se na úrovni 1 a úrovni 0. – Systém předního parkovacího asistenta se neaktivuje v případě, pokud je rychlost vozidla 15 km/h nebo vyšší  Viz „Systém parkovacího asistenta“ (str. 4-153) – Když je funkce senzoru detekce překážky abnormální, pro příslušný senzor se zobrazí znak „?“. 			
<p data-bbox="347 754 389 772">LV3</p> 	<p data-bbox="544 754 585 772">LV2</p> 	<p data-bbox="746 754 804 772">Chyba</p> 					





Položka	Zpráva		Podmínky aktivace
<p>Zobrazuje otevřené dveře / kapotu motoru / výklopné zadní dveře</p>	<p>Dveře řidiče otevřené</p> 	<p>Dveře spolucestujícího otevřené</p> 	<ul style="list-style-type: none"> • Zobrazuje, které dveře jsou otevřené. • Při otevřené kapotě nebo zadních výklopných dveřích bliká příslušná poloha. • Když jsou všechny dveře zavřené, na 1 sekundu se zobrazí obrázek vozidla se všemi zavřenými dveřmi.
	<p>Zadní levé dveře otevřené</p> 	<p>Zadní pravé dveře otevřené</p> 	
	<p>Otevřena kapota (bliká)</p> 	<p>Otevřené výklopné zadní dveře (bliká)</p> 	
	<p>Kontrolka dveří</p>		
			
	<ul style="list-style-type: none"> • Když jsou dveře otevřeny, na LCD obrazovce se zobrazí kontrolka otevřených dveří (poloha symbolu v hlavním menu). (Symbol v hlavním menu se změní na kontrolku otevřených dveří) 		

Položka	Zpráva	Podmínky aktivace
Displej stavu vyrovnání pneumatik	<p data-bbox="312 173 501 213">5 úrovní vlevo</p>  <p data-bbox="363 344 549 362">Check Tire Direction</p>	<ul data-bbox="632 426 1490 602" style="list-style-type: none"> • Tato zpráva se zobrazí na úrovni 1 až 5 podle stavu vyrovnání pneumatik, když se spínač START/STOP přepne z polohy OFF do polohy ON. • Tato zpráva se nezobrazí, když je stav vyrovnání pneumatik na úrovni 0. • Tato zpráva se zobrazí na 5 sekund do úrovně 2 a zpráva se trvale zobrazí, když se dosáhne úroveň 3 až 5. • Tato zpráva se zobrazí pouze tehdy, když je řadicí páka v poloze P (parkování) nebo N (neutrál).
	<p data-bbox="312 399 437 440">Úroveň 0</p>  <p data-bbox="352 573 560 591">Tire Direction Adjusted</p>	
	<p data-bbox="312 626 501 666">5 úrovní vpravo</p>  <p data-bbox="363 799 549 817">Check Tire Direction</p>	

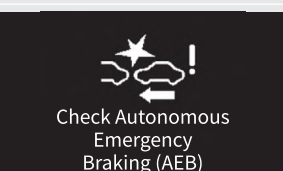
Položka	Zpráva	Podmínky aktivace
Varování pro systém elektronické stability vozidla (ESP)	 <p>Check Electronic Stability Program (ESP)</p>	<ul style="list-style-type: none"> • Pokud je v systému ESP chyba, rozsvítí se kontrolka a tato zpráva se zobrazí 3 sekundy po nastartování motoru.
Varování pro systém elektronické distribuce brzdí síly (EBD)	 <p>Check Electronic Brake force Distribution (EBD)</p>	<ul style="list-style-type: none"> • Pokud je v systému EBD chyba, rozsvítí se kontrolka a tato zpráva se zobrazí 3 sekundy po nastartování motoru.
Varování pro ABS	 <p>Check Anti-lock Brake System (ABS)</p>	<ul style="list-style-type: none"> • Pokud je v systému ABS chyba, rozsvítí se kontrolka a tato zpráva se zobrazí 3 sekundy po nastartování motoru.
Kontrola hladiny motorového oleje	 <p>Check engine oil level</p>	<ul style="list-style-type: none"> • Pokud je hladina motorového oleje nedostatečná, nebo pokud je tlak motorového oleje abnormální, tato zpráva se zobrazí 3 sekundy po nastartování motoru.



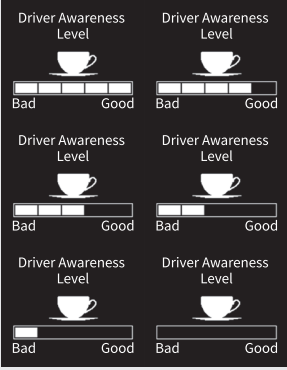

Položka	Zpráva	Podmínky aktivace
Upozornění na zapnuté vnější světlo	 <p>Lamp is on</p>	<ul style="list-style-type: none"> Tato zpráva se zobrazí tehdy, když je zapnuté vnější světlo a když je motor vypnutý a dveře na straně řidiče jsou otevřené.
Varování při otevření střešního okna	 <p>Sunroof is open</p>	<ul style="list-style-type: none"> Tato zpráva se zobrazí tehdy, když je po vypnutí zapalování otevřená posuvná střecha.
Varování, abyste natankovali	 <p>Refuel</p>	<ul style="list-style-type: none"> Pokud je zůstatek paliva nedostatečný, rozsvítí se kontrolka a tato zpráva se zobrazí 3 sekundy po nastartování motoru.
Varování nízké hladiny paliva (možnost jet do vzdálenosti 30 km)	 <p>Refuel</p>	<ul style="list-style-type: none"> Tato zpráva se zobrazí tehdy, když je vzdálenost, kterou lze ujet se současným objemem paliva, cca. 30 km nebo méně.
Varování pro systém HBA	 <p>CHECK AUTO</p> <p>Check High Beam Assist (HBA)</p>	<ul style="list-style-type: none"> Pokud je v systému HBA chyba, tato zpráva se zobrazí 3 sekundy po nastartování motoru.

Položka	Zpráva	Podmínky aktivace
AEBS (Autonomní nouzový brzdící systém)	 <p>Collision Warning</p>	<ul style="list-style-type: none"> • Když jsou splněny podmínky aktivace Autonomního nouzového brzdícího systému (AEBS), na 4 vteřiny se zobrazí zpráva „Varování před srážkou“. Na 5 vteřin bude blikat i kontrolka AEBS. • Když bude systém fungovat a tato zpráva bude pořád svítit, stejná zpráva se zobrazí na 5 vteřin.
	 <p>Emergency Braking Off</p>	<ul style="list-style-type: none"> • Tato zpráva se zobrazí tehdy, když vozidlo zastavilo brzděním maximální silou v době 3. varování AEBS.
	 <p>Check Autonomous Emergency Braking (AEB)</p>	<ul style="list-style-type: none"> • Pokud je AEBS abnormální 3 vteřiny po nastartování motoru, tato zpráva se zobrazí na 5 vteřin.
	<p>Camera cannot work due to dirty windshield</p>	<ul style="list-style-type: none"> • Pokud je část předního skla, na kterém je instalován Modul přední kamery (FCM), zaprášen tak, že nelze rozeznat jízdní pruhy, předjíždějící vozidla nebo lidi, zobrazí se tato zpráva.

Položka	Zpráva	Podmínky aktivace
Upozornění na pozornost řidiče (DAA)		<ul style="list-style-type: none"> Tato zpráva se zobrazí tehdy, když označíte položku Asistent jízdy → Upozornění na pozornost řidiče v  (Uživatelské nastavení) na přístrojovém panelu a zvolíte si hlavní menu (menu Asistenta jízdy).
		<ul style="list-style-type: none"> Upozornění na pozornost řidiče (DAA) zobrazuje „úroveň pozorné jízdy“ 5 čarami (5 úrovní) a pokud na spodní straně není žádná čára, řidič bude upozorněn varovnou zprávou a varovným zvukovým signálem.
		<ul style="list-style-type: none"> Tato zpráva se zobrazí v případě chyby v systému DAA. Pokud zpráva zůstává zobrazená, nechte systém zkontrolovat a opravit v nejbližším autorizovaném servisu SsangYong.



Upozornění na pozornost řidiče (DAA)

Je to funkce, která varuje a upozorňuje řidiče, že by si měl odpočinout zobrazením úrovně varování na základě výsledku analýzy dat o vozidle a vzorce jízdy řidiče.

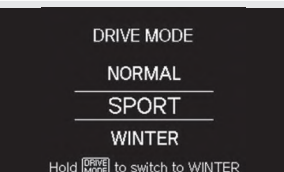
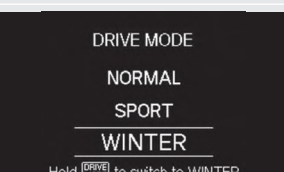
Položka	Zpráva	Podmínky aktivace
Upozornění na odpočinek	 <p>Please take a break for a moment</p>	<ul style="list-style-type: none"> • Zpráva, která doporučuje řidiči udělat si přestávku se zobrazí přibližně na 10 sekund pro bezpečnou jízdu, když řidič už řídil delší dobu. • Interval upozornění: <ul style="list-style-type: none"> – Zpráva se zobrazí každé 2 hodiny od prvního nastartování motoru, když je spínač START/STOP v poloze ON. – U vozidel s DAA systém DAA zobrazí varovnou pop-up zprávu.
Upozornění na interval servisu	 <p>Service required</p>	<ul style="list-style-type: none"> • Když je vysvícené Umožněte upozornění na interval servisu v  (Uživatelské nastavení) na přístrojovém panelu a zůstatek vzdálenosti je 0 km, tato zpráva se zobrazí jednou (když se spínač START/STOP přepne z polohy OFF do polohy ON).
Doplňte kapalinu do ostřikovače	 <p>Refill washer fluid</p>	<ul style="list-style-type: none"> • Pokud je hladina kapaliny v ostřikovači nízká, zobrazí se tato zpráva o nutnosti doplnění kapaliny do ostřikovače. Tato zpráva se zobrazí zakaždým, když se spínač zapalování přepne z polohy OFF do polohy ON.
Upozornění na příchod do destinace	 <p>Arrived at destination. Guidance will end</p>	<ul style="list-style-type: none"> • Tato zpráva se zobrazí tehdy, když je navigace přepojena se systémem a vzdálenost do destinace je 0 km. • V módu TBT (hlavní menu) sa nezobrazí pop-up zpráva.

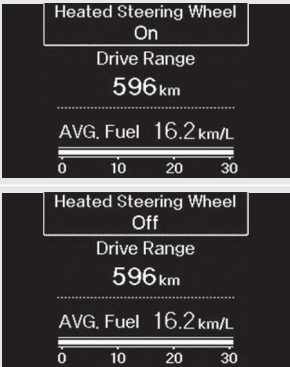
Položka	Zpráva	Podmínky aktivace
Mód jízdy (A/T)		<ul style="list-style-type: none"> • Zobrazí se „NORMAL“, „SPORT“ a „WINTER“ podle módu jízdy během jízdy.
		
		

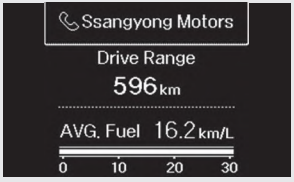
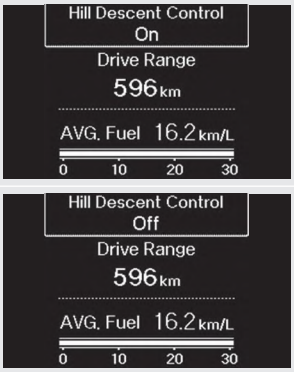

Položka	Zpráva	Podmínky aktivace
Mód Smart řízení (M/T)		<ul style="list-style-type: none"> Zobrazí se „NORMAL“ nebo „SPORT“ podle módu jízdy během jízdy.
Vyhřívání volantu		<ul style="list-style-type: none"> Zpráva se zobrazí na 5 vteřin podle stavu vyhřívání volantu ON/OFF, když je spínač START/STOP v poloze ON nebo po nastartování motoru.

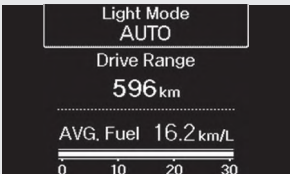
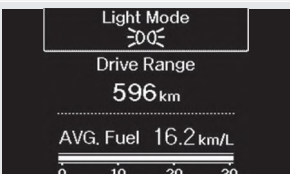
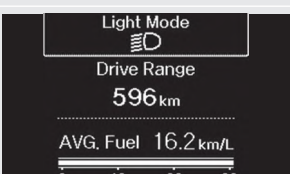
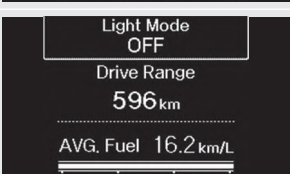
Položka	Zpráva	Podmínky aktivace
Standby telefonického hovoru Bluetooth		<ul style="list-style-type: none"> • Když přijmete telefonický hovor s připojením hands-free, zobrazí se jméno volajícího nebo telefonní číslo přibližně na 5 vteřin. Pokud přichází zpráva o jménu volajícího nebo telefonním čísle zároveň, zobrazí se pouze jméno volajícího. • Na obrazovce AV (hlavní menu) se nezobrazí pop-up zpráva.
Funkce řízení jízdy z kopce (HDC) ON/OFF		<ul style="list-style-type: none"> • Tato zpráva se zobrazí přibližně na 5 sekund podle stavu řízení jízdy z kopce (HDC) ON/OFF. • Barva indikátoru se mění podle stavu HDC. <ul style="list-style-type: none"> – Rozsvítí se zelený indikátor: HDC je připraveno. – Zelený indikátor bliká: HDC je zapnuté. – Rozsvítí se červená kontrolka: Systém HDC je přehřátý a nefunguje normálně.
Zkontrolujte 1 km do destinace		<ul style="list-style-type: none"> • Tato zpráva se zobrazí tehdy, když je zbytek vzdálenosti do destinace 1 km a je zapnutý navigační systém. • V módu TBT (hlavní menu) sa nezobrazí pop-up zpráva.

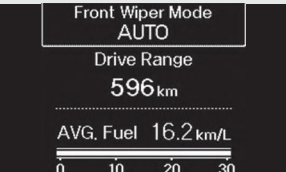
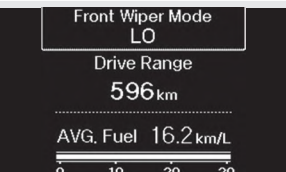
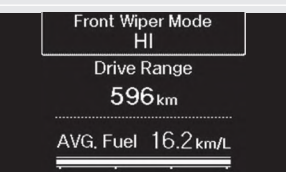
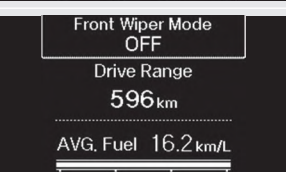
Položka	Zpráva	Podmínky aktivace
Mód světel	 <p>Light Mode AUTO</p> <p>Drive Range 596 km</p> <p>AVG. Fuel 16.2 km/L</p> <p>0 10 20 30</p>	<ul style="list-style-type: none"> • Současný stav ze 4 módů se zobrazí přibližně na 5 vteřin podle polohy spínače světel.
	 <p>Light Mode ☾</p> <p>Drive Range 596 km</p> <p>AVG. Fuel 16.2 km/L</p> <p>0 10 20 30</p>	
	 <p>Light Mode ☾</p> <p>Drive Range 596 km</p> <p>AVG. Fuel 16.2 km/L</p> <p>0 10 20 30</p>	
	 <p>Light Mode OFF</p> <p>Drive Range 596 km</p> <p>AVG. Fuel 16.2 km/L</p> <p>0 10 20 30</p>	

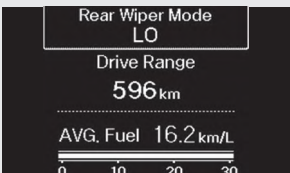

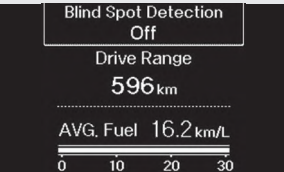
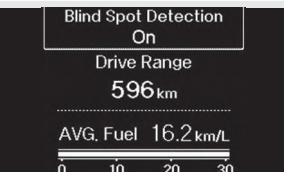
Položka	Zpráva	Podmínky aktivace
Mód stěrače předního skla	 <p>Front Wiper Mode AUTO</p> <p>Drive Range 596 km</p> <p>AVG. Fuel 16.2 km/L</p> <p>0 10 20 30</p>	<ul style="list-style-type: none"> • Současný stav stěrače předního skla ze 4 módů se zobrazí přibližně na 5 vteřin podle polohy páčky stěrače.
	 <p>Front Wiper Mode LO</p> <p>Drive Range 596 km</p> <p>AVG. Fuel 16.2 km/L</p> <p>0 10 20 30</p>	
	 <p>Front Wiper Mode HI</p> <p>Drive Range 596 km</p> <p>AVG. Fuel 16.2 km/L</p> <p>0 10 20 30</p>	
	 <p>Front Wiper Mode OFF</p> <p>Drive Range 596 km</p> <p>AVG. Fuel 16.2 km/L</p> <p>0 10 20 30</p>	

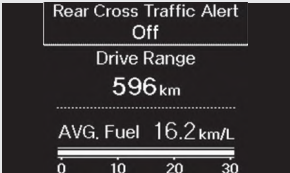
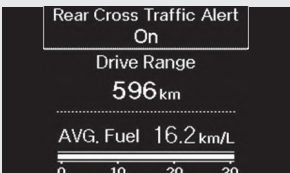
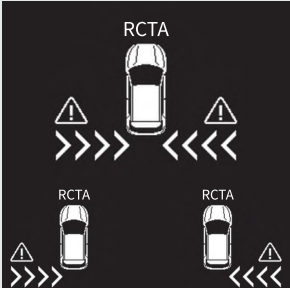

Položka	Zpráva	Podmínky aktivace
Mód stěrače zadního skla	 <p>Rear Wiper Mode OFF</p> <p>Drive Range 596 km</p> <p>AVG. Fuel 16.2 km/L</p> <p>0 10 20 30</p>	<ul style="list-style-type: none"> • Současný stav stěrače zadního skla ze 3 módů se zobrazí přibližně na 5 vteřin podle polohy páčky stěrače zadního skla.
	 <p>Rear Wiper Mode LO</p> <p>Drive Range 596 km</p> <p>AVG. Fuel 16.2 km/L</p> <p>0 10 20 30</p>	
	 <p>Rear Wiper Mode HI</p> <p>Drive Range 596 km</p> <p>AVG. Fuel 16.2 km/L</p> <p>0 10 20 30</p>	

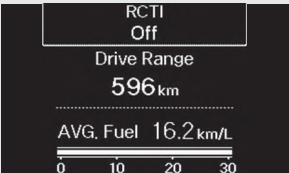
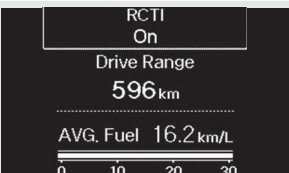
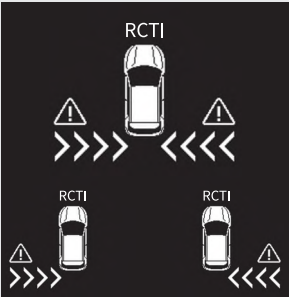
Položka	Zpráva	Podmínky aktivace
Systém BSD (Detekce slepého bodu)	 <p>Blind Spot Detection Off Drive Range 596 km AVG. Fuel 16.2 km/L 0 10 20 30</p>	<ul style="list-style-type: none"> Tato zpráva se zobrazí na přibližně 5 vteřin podle stavu ON/OFF zadního a bočního varovného systému.
	 <p>Blind Spot Detection On Drive Range 596 km AVG. Fuel 16.2 km/L 0 10 20 30</p>	
	 <p>Check Blind Spot Detection (BSD)</p>	<ul style="list-style-type: none"> Tato zpráva se zobrazí tehdy, když zadní a boční varovný systém nefunguje normálně. Pokud tato zpráva přetrvává, jeďte do nejbližšího autorizovaného servisu SsangYong a nechte si vozidlo zkontrolovat a provést servis.
	 <p>Blind Spot Detection has been deactivated temporarily</p>	<ul style="list-style-type: none"> Tato zpráva se zobrazí tehdy, když senzor nedokáže detekovat zadní, levou a pravou stranu s aktivovaným zadním a bočním varovným systémem. (Když jsou na vnější nebo vnitřní straně nárazníku cizí látky, nebo pokud je za vozidlem připojen přívěs, nebo pokud je silnice moc široká, hustě sněží nebo prší, atd.)

Položka	Zpráva	Podmínky aktivace
Systém varování na provoz za vozidlem (RCTA)		<ul style="list-style-type: none"> Tato zpráva se zobrazí na přibližně 5 vteřin podle stavu ON/OFF systému BSD.
		
		<ul style="list-style-type: none"> Pokud se k zadní levé, zadní pravé straně nebo oběma stranám vozidla přibližuje objekt a systém RCTA je aktivován, zobrazí se příslušné varování.



Položka	Zpráva	Podmínky aktivace
Zásah při upozornění na křížení dopravy vzadu (RCTAi)		<ul style="list-style-type: none"> Tato zpráva se zobrazí na přibližně 5 vteřin podle stavu ON/OFF systému RCTAi.
		
		<ul style="list-style-type: none"> Pokud se detekuje riziko srážky od příchozího vozidla, když je systém RCTAi zapnutý, zapne se nouzové brzdění (brzdový asistent) a zobrazí se příslušné varování.

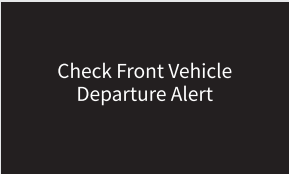

Položka	Zpráva	Podmínky aktivace
Upozornění na odchod od vozidla	<p data-bbox="357 191 584 213">Exit Assist Function (EAF)</p>  <p data-bbox="357 378 584 400">Exit Assist Function (EAF)</p>  <p data-bbox="357 565 584 588">Exit Assist Function (EAF)</p> 	<ul data-bbox="644 412 1505 488" style="list-style-type: none"> • Chcete-li otevřít dveře a odejít od vozidla, když ze zadní strany přijíždí vozidlo, systém upozornění na odchod od vozidla zobrazí zprávu a vygeneruje varovný zvuk. Tohle funguje pouze tehdy, když je řadicí páka v poloze P (parkování) nebo N (neutrál).
Upozornění na nízkou hladinu paliva do destinace	<p data-bbox="392 779 549 865">Not enough fuel to reach your destination. Refuel</p>	<ul data-bbox="644 799 1437 846" style="list-style-type: none"> • Tato zpráva se zobrazí tehdy, když je nastavena destinace spolu se zapnutým navigačním systémem a vozidlo nemá dostatek paliva na dojezd do cílové destinace.



Položka	Zpráva	Podmínky aktivace
<p>Výstražný signál při startování vozidla vpředu (FVSA)</p>		<ul style="list-style-type: none"> Tato funkce se zapne tehdy, když kliknete na kolonku Asistent jízdy → Výstražný signál při odjezdu vozidla vpředu v  (Uživatelské nastavení) na přístrojovém panelu. Když je zapnutý systém ISG (automatické vypnutí motoru), příslušná zpráva se nemusí zobrazit. <div style="border: 1px solid black; background-color: #ffe6e6; padding: 5px; text-align: center;">  Upozornění </div> <ul style="list-style-type: none"> FVSA funguje pouze v případě zastavení brzdovým pedálem, auto hold, nebo smart systém tempomatu. Pokud zastavíte vozidlo s řadicí pákou v poloze N (neutrál), nemusí fungovat, nebo může vygenerovat falošní alarm. V prostředí, které nepředstavuje běžnou situaci během jízdy (silnice, která není silnicí první třídy/dálnice), může vygenerovat falošní alarm. FVSA funguje pouze tehdy, když je řadicí páka v poloze P (parkování) nebo N (neutrál).
		<ul style="list-style-type: none"> Tato zpráva se zobrazí tehdy, když je v systému FVSA chyba. Pokud zpráva pořád svítí, nechte si systém zkontrolovat a provést servis v nejbližším autorizovaném servisu SsangYong.

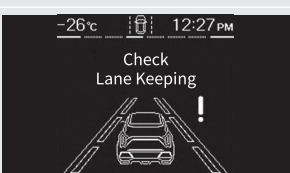

Výstražný signál při odjezdu vozidla vpředu (FVSA)



Funkce vydávání zvukového signálu a zobrazení zprávy, pokud se řidič s vozidlem nerozjede po odjezdu vozidla vpředu a ujetí určité vzdálenosti.

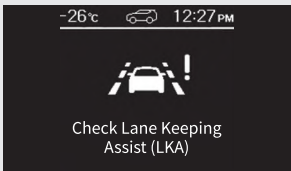

Položka	Zpráva	Podmínky aktivace
LDWS (Systém varování před opuštěním jízdního pruhu)		<ul style="list-style-type: none"> • Zobrazí se tehdy, když je v systému varování před opuštěním jízdního pruhu chyba.
		<ul style="list-style-type: none"> • Pruhy jsou zobrazeny šedou barvou, pokud vozidlo jede nízkou rychlostí nižší než 40 km/h nebo vysokou rychlostí 180 km/h a vyšší nebo pokud nejsou detekovány oba pruhy.
		<ul style="list-style-type: none"> • Zobrazí se tehdy, když je v systému varování před opuštěním jízdního pruhu chyba.
		<ul style="list-style-type: none"> • Tato zpráva se zobrazí vždy v případě chybného LDWS. • Zobrazí se jako pop-up zpráva 3 sekundy po nastartování, pokud je v systému varování před opuštěním jízdního pruhu chyba. • Pokud zpráva pořád svítí, nechte si vozidlo zkontrolovat a provést servis v nejbližším autorizovaném servisu SsangYong.





Položka	Zpráva	Podmínky aktivace
Oblast zobrazení pruhu LDWS	 <p>-26°C 12:27 PM Lane Warning System</p>	<ul style="list-style-type: none"> • Pokud je detekován pouze levý pruh, detekován levý pruh se zvýrazní bílou barvou. • Pokud řidič nezapne směrovku, nebo pokud zapne směrovku doprava a bude se přibližovat k levému pruhu, pruh bude blikat bílou barvou.
	 <p>-26°C 12:27 PM Lane Warning System</p>	<ul style="list-style-type: none"> • Pokud je detekován pouze pravý pruh, detekován pravý pruh se zvýrazní bílou barvou. • Pokud řidič nezapne směrovku, nebo pokud zapne směrovku doleva a bude se přibližovat k pravému pruhu, pruh bude blikat bílou barvou.
	 <p>-26°C 12:27 PM Lane Warning System</p>	<ul style="list-style-type: none"> • Pokud jsou detekovány oba pruhy, oba detekovány pruhy se zvýrazní bílou barvou.



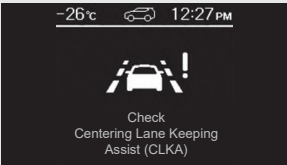

Položka	Zpráva	Podmínky aktivace
<p>Oblast zobrazení pruhu LDWS</p>	 <p>-26°C 12:27 PM Lane Warning System</p>	<ul style="list-style-type: none"> • Pokud jsou detekovány oba pruhy a vozidlo se blíží k levému nebo pravému pruhu bez zapnutí směrovky, pruh bude blikat bílou barvou.
	 <p>-26°C 12:27 PM Lane Warning System</p>	
<p>LKAS (Systém asistenta dodržení jízdního pruhu)</p>	 <p>-26°C 12:27 PM Lane Keeping Off</p>	<ul style="list-style-type: none"> • Zobrazuje se, když je asistent udržování v jízdním pruhu vypnutý.
	 <p>-26°C 12:27 PM Lane Keeping Standby</p>	<ul style="list-style-type: none"> • Pruhy jsou zobrazeny šedou barvou, pokud vozidlo jede nízkou rychlostí nižší než 40 km/h nebo vysokou rychlostí 180 km/h a vyšší nebo pokud nejsou detekovány oba pruhy.



Položka	Zpráva	Podmínky aktivace
LKAS (Systém asistenta dodržení jízdního pruhu)	 <p>-26°C 12:27 PM Lane Keeping Error</p>	<ul style="list-style-type: none"> • Zobrazuje se, když je asistent udržování v jízdním pruhu vypnutý.
	 <p>-26°C 12:27 PM Check Lane Keeping Assist (LKA)</p>	<ul style="list-style-type: none"> • Zobrazuje se jako vyskakovací zpráva 3 sekundy po nastartování, když dojde k závadě asistenčního systému pro udržování v jízdním pruhu. • Pokud zpráva nadále svítí, nechte si vozidlo zkontrolovat a provést servis v nejbližším autorizovaném servisu SsangYong.
Oblast zobrazení pruhu LKAS	 <p>-26°C 12:27 PM Lane Keeping System</p>	<ul style="list-style-type: none"> • Pokud je detekován pouze levý pruh, detekován levý pruh se zvýrazní bílou barvou. (Pop-up zprávy se nezobrazí.) • Pokud řidič nezapne směrovku, nebo pokud zapne směrovku doprava a bude se přibližovat k levému pruhu, pruh bude blikat bílou barvou. (Pop-up zpráva se zobrazí.)
	 <p>-26°C 12:27 PM Lane Keeping System</p>	<ul style="list-style-type: none"> • Pokud je detekován pouze pravý pruh, detekován pravý pruh se zvýrazní bílou barvou. (Pop-up zprávy se nezobrazí.) • Pokud řidič nezapne směrovku, nebo pokud zapne směrovku doleva a bude se přibližovat k pravému pruhu, pruh bude blikat bílou barvou. (Pop-up zpráva se zobrazí.)



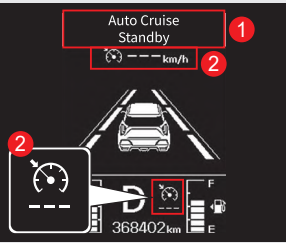
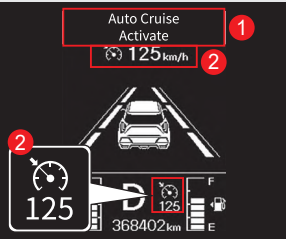

Položka	Zpráva	Podmínky aktivace
Oblast zobrazení pruhu LKAS	 <p>-26°C 12:27 PM Lane Keeping System</p>	<ul style="list-style-type: none"> • Pokud jsou detekovány oba pruhy, oba detekovány pruhy budou zvýrazněné bílou barvou.
	 <p>-26°C 12:27 PM Lane Keeping System</p>	<ul style="list-style-type: none"> • Pokud jsou detekovány oba pruhy a vozidlo se blíží k levému nebo pravému pruhu bez zapnutí směrovky, pruh bude blikat bílou barvou. (Pop-up zpráva se zobrazí.)
	 <p>-26°C 12:27 PM Lane Keeping System</p>	

Položka	Zpráva	Podmínky aktivace
Systém asistenta dodržování středu jízdniho pruhu (CLKA)		<ul style="list-style-type: none"> • Zobrazuje se, když je asistent udržování v jízdniím pruhu deaktivovaný.
		<ul style="list-style-type: none"> • Pruhy jsou zobrazeny šedou barvou, pokud vozidlo jede nízkou rychlostí nižší než 40 km/h nebo vysokou rychlostí 180 km/h a vyšší nebo pokud nejsou detekovány oba pruhy.
		<ul style="list-style-type: none"> • Zobrazuje se, když je asistent udržování v jízdniím pruhu vypnutý.
		<ul style="list-style-type: none"> • Zobrazuje se jako vyskakovací zpráva 3 sekundy po nastartování, když dojde k závadě asistenčního systému pro udržování v jízdniím pruhu. • Pokud zpráva zůstává zobrazená, nechte systém zkontrolovat a opravit v nejbližším autorizovaném servisu SsangYong.

Položka	Zpráva	Podmínky aktivace
Oblast zobrazení jízdního pruhu CLKA		<ul style="list-style-type: none"> • Pokud je detekován pouze levý pruh, detekován levý pruh se zvýrazní bílou barvou. (Pop-up zprávy se nezobrazí.)
		<ul style="list-style-type: none"> • Pokud řidič nezapne směrovku, nebo pokud zapne směrovku doprava a bude se přibližovat k levému pruhu, pruh bude blikat bílou barvou. (Pop-up zpráva se zobrazí.)
		<ul style="list-style-type: none"> • Pokud je detekován pouze pravý pruh, detekován pravý pruh se zvýrazní bílou barvou. (Pop-up zprávy se nezobrazí.)
		<ul style="list-style-type: none"> • Pokud řidič nezapne směrovku, nebo pokud zapne směrovku doleva a bude se přibližovat k pravému pruhu, pruh bude blikat bílou barvou. (Pop-up zpráva se zobrazí.)



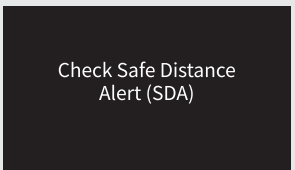

Položka	Zpráva	Podmínky aktivace
Oblast zobrazení jízdního pruhu CLKA	 <p>-26°C 12:27 PM Centering Lane Keeping Standby</p>	<ul style="list-style-type: none"> • Pokud jsou detekovány oba pruhy, oba detekovány pruhy budou zvýrazněné bílou barvou.
	 <p>-26°C 12:27 PM Centering Lane Keeping Standby</p>	<ul style="list-style-type: none"> • Pokud nejsou detekovány oba pruhy, zobrazený pruh bude blikat bílou barvou. (Zobrazí se vyskakovací zpráva)
	 <p>-26°C 12:27 PM Centering Lane Keeping Standby</p>	<ul style="list-style-type: none"> • Pokud jsou detekovány oba pruhy a vozidlo se blíží k levému nebo pravému pruhu bez zapnutí směrovky, pruh bude blikat bílou barvou. (Pop-up zpráva se zobrazí.)
	 <p>-26°C 12:27 PM Centering Lane Keeping Standby</p>	

Položka	Zpráva	Podmínky aktivace
		<ul style="list-style-type: none"> Když při zapnutém zapalování stisknete spínač tempomatu ON/OFF, zobrazí se zpráva „Auto cruise ready“ (Tempomat připraven) (1) a symbol (2) a jízda s tempomatem bude připravena.
Tempomat		<ul style="list-style-type: none"> Když potlačíte páčku tempomatu směrem dolů a tempomat je připraven, zpráva „Tempomat nastaven“ (1) a symbol a nastavená rychlost (2) jsou nastaveny a tempomat je aktivován. Rychlost vozidla nastavíte zatlačením páčky ovládání rychlosti nahoru nebo dolů.
		<ul style="list-style-type: none"> Pokud vypnete tempomat během jeho provozu (ready/auto), zobrazí se zpráva „Auto cruise disabled“ (Tempomat deaktivován) a tempomat je deaktivován.

Položka	Zpráva	Podmínky aktivace
Asistenční systém pro udržování v jízdním pruhu – ruce nejsou na volantu		<ul style="list-style-type: none"> • Pokud systém zjistí, že řidič nedrží volant a systém asistenta dodržení jízdního pruhu je aktivován, zobrazí se zpráva jako varování 1. stupně.
		<ul style="list-style-type: none"> • Po uplynutí určité doby po varování 1. stupně se nepřetržitě zobrazuje zpráva a zvukový signál jako varování 2. stupně.
Upozornění na bezpečnou vzdálenost		<ul style="list-style-type: none"> • Tato funkce se vypne, když označíte kolonku Asistent jízdy → Upozornění na bezpečnou vzdálenost v  (Uživatelské nastavení) na přístrojovém panelu. • Tato zpráva se zobrazí tehdy, když se vaše vozidlo přibližuje k vozidlu před váma.
		<ul style="list-style-type: none"> • Tato zpráva se zobrazí, když je v systému upozornění na bezpečnou vzdálenost chyba. • Pokud zpráva zůstává zobrazená, nechte systém zkontrolovat a opravit v nejbližším autorizovaném servisu SsangYong.

SDA (Upozornění na bezpečnou vzdálenost)

Funkce, která zobrazuje zprávu pro řidiče, když zjistí, že není zabezpečena dostatečná vzdálenost na základě analýzy informací, jako je např. vzdálenost od vozidla vpředu, rychlost a poloha.

Položka	Zpráva	Podmínky aktivace
Upozornění z nabíječky bezdrátového nabíjení	 <p>Cell phone is on the wireless charger</p>	<ul style="list-style-type: none"> Když je telefon na podložce bezdrátového nabíjení po vypnutí zapalování (spínač zapalování je v poloze ACC nebo OFF), přičemž nabíječka bezdrátového nabíjení funguje se spínačem zapalování v poloze ON, na přístrojovém panelu se objeví upozornění „Telefon je na nabíječce bezdrátového nabíjení“. (Toto upozornění však nefunguje, když přepnete spínač zapalování z polohy OFF do polohy ACC, i když je nabíječka bezdrátového nabíjení zapnutá.)
	 <p>Cell phone charging</p>	<ul style="list-style-type: none"> Když systém bezdrátového nabíjení telefonu pracuje normálně a má začít nabíjet váš telefon, na přístrojovém panelu se zobrazí tato zpráva na přibližně 5 sekund.
	 <p>Cell phone charging completed</p>	<ul style="list-style-type: none"> Tato zpráva se zobrazí na přístrojovém panelu na přibližně 5 sekund tehdy, když je nabíjení ukončené.
	 <p>Cell phone not charging</p>	<ul style="list-style-type: none"> Pokud nastane problém s nabíjením, nebo pokud je na nabíjecí podložce kovový předmět, na přístrojovém panelu se zobrazí tato zpráva na 5 sekund přibližně v 5-minútových intervalech. Pokud se váš telefon nenabíjí, vezměte ho z nabíjecí podložky a opět ho tam položte, nebo zkontrolujte stav vašeho telefonu. (Váš telefon se nemusí nabíjet v závislosti od teploty baterie.) Kromě toho se přesvědčte, že na nabíjecí podložce není žádný kovový předmět.

Jas osvětlení přístrojového panelu

Úprava jasu osvětlení přístrojového panelu

Osvětlení přístrojového panelu lze upravit v 20 krocích stisknutím spínače osvětlení přístrojového panelu, když je zapnutý spínač zapalování.



1 Jasnější osvětlení

2 Tmavší osvětlení

- Pokaždé, když krátce stisknete spínač osvětlení přístrojového panelu, osvětlení bude jasnější nebo tmavší o 1 krok.
- Když stisknete a podržíte spínač osvětlení přístrojového panelu, osvětlení bude jasnější nebo tmavší o 1 krok každých 0,2 vteřiny.

Poznámka

- Pokud se bude spínač zapalování cyklicky vypínat a zapínat, osvětlení přístrojového panelu zůstane na úrovni předchozího nastaveného jasu.

Řadící páka u manuální převodovky

Manuální převodovka ve vašem vozidle má 6 rychlostních (převodových) stupňů pro jízdu směrem dopředu a 1 dozadu. Chcete-li změnit rychlostní stupeň, plně sešlápněte spojkový pedál. Pak zařadte řadící páku na požadovaný rychlostní stupeň.

Po zařazení spojkový pedál pomalu uvolněte.

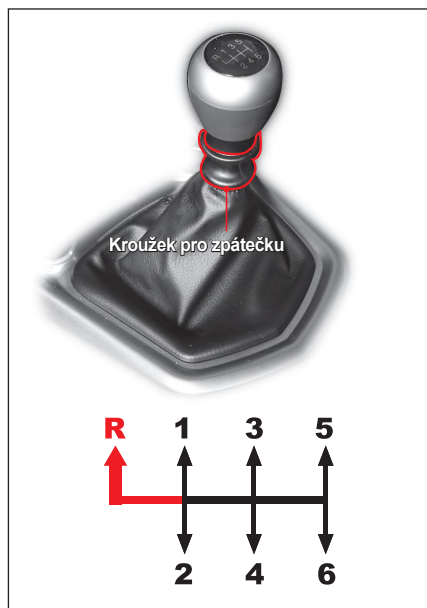

 : Řadící páku řadte spolu s potáhnutím kroužku směrem nahoru.

 : Řadící páku řadte bez potáhnutí kroužku.

Zpátečka

Poloha pro jízdu dozadu.

Chcete-li jet dozadu, řadte řadící páku spolu s potáhnutím kroužku na spodní straně páky.

1. rychlostní stupeň

Poloha pro odjezd a vysokou trakci. Sešlápněte spojkový pedál až na podlahu a zařadte volicí páku na stupeň 1. (první) rychlostní stupeň.

Pak pomalu uvolněte spojkový pedál a jemně sešlapujte plynový pedál, aby se vůz rozjel.

2. rychlostní stupeň

Poloha pro jízdu pomalou rychlostí.

3. rychlostní stupeň

Pro jízdu nízkou nebo střední rychlostí.

Když přecházíte z 2. stupně na 3. stupeň, dávejte dobrý pozor, abyste náhodou nezařadili řadící páku do boku, protože byste zařadili 5. stupeň.

5. rychlostní stupeň

Poloha pro jízdu vysokou rychlostí na dálnici.

Při podřazování z 5. na 4. rychlostní stupeň je třeba dbát zvýšené opatrnosti, abyste neúmyslně nestiskli volicí/řadící páku do strany, aby nedošlo k zařazení 2. rychlostního stupně.

6. rychlostní stupeň

Poloha pro jízdu vysokou rychlostí na dálnici.

4. rychlostní stupeň

Poloha pro jízdu normální a vysokou rychlostí.

Poznámka

- Vaše vozidlo je vybaveno indikátorem řazení, který se zobrazí na obrazovce LCD. Podrobnosti jsou uvedeny v kapitole 5 Přístrojový panel.

Indikátor manuální řadící páky

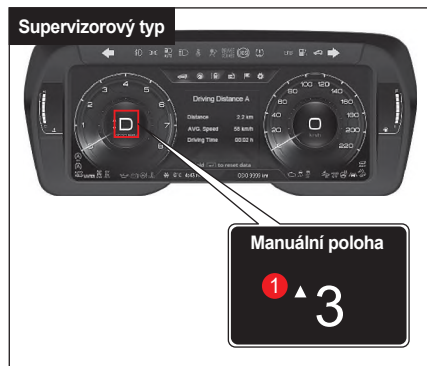

▲ 3 Tohle označuje nejvhodnější moment na přehazení na 3. převodový stupeň (cíl), když je ve vozidle zařazen 1. nebo 2. převodový stupeň.

▼ 3 Tohle označuje nejvhodnější moment na přehazení na 3. převodový stupeň (cíl), když je ve vozidle zařazen 4. nebo vyšší převodový stupeň.



Přehazování směrem dolů

Když musíte přehadit směrem dolů v hustém provozu nebo při jízdě na strmém kopci, přehadte na nižší převodový stupeň, aby ste snížili zatížení motoru. Přehazení směrem dolů snižuje možnost přetížení motoru a lepší akceleraci, když potřebujete opět zvýšit rychlost vozidla. Když jede vozidlo ze strmého kopce, přehazení směrem dolů zabezpečuje bezpečnou rychlost a prodlužuje životnost brzdového systému.

Poloha řadící páky při parkování

Po zaparkování vždy zatáhněte parkovací (ruční) brzdu a vypněte motor. Při parkování na rovné zemi nebo směrem do kopce zařadte páku na 1. převodový stupeň a při parkování směrem z kopce zařadte páku do polohy „R“.

Používání spojky

Před zařazením rychlosti sešlápněte spojkový pedál až na podlahu. Během jízdy by měl být spojkový pedál úplně uvolněn. Během jízdy nenechávejte nohu na spojkovém pedálu. Může to způsobit zbytečné opotřebení spojkového systému. Nepoužívejte spojkový pedál prudce nebo opakovaně.

Tipy pro jízdu při normálním odjezdu nebo při odjezdu do kopce

- 1 Sešlápněte spojkový pedál a brzdový pedál, nastartujte motor a zařadte řadící páku na 1. převodový stupeň (v případě couvání zařadte zpátečku).
- 2 Pokud je spojkový pedál uvolněn pouze jemně a brzdový pedál je sešlápnutý, otáčky motoru (ot/min) jsou vyšší. (Zvýšení otáček motoru (ot/min) závisí na sklonu silnice.)

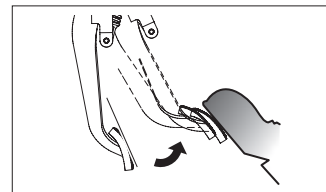

Jemně uvolněte spojkový pedál

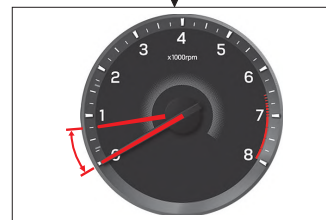

Zvýšení otáček motoru

- 3** Když sešlápnete plynový pedál a uvolníte brzdový pedál po zkontrolování, zda otáčky motoru (ot/min) stoupily, vozidlo se hladce rozjede.
- 4** Po odstartování vozidla úplně uvolněte spojkový pedál.

Poznámka

- Vozidla vybavena systémem ESP mají funkci HSA (Asistent rozjezdu do kopce), která po určitou dobu udržuje brzdový tlak, aby po nastartování motoru vozidlo nesjelo zpět v prudkém kopci, aby jste se mohli bezpečněji rozjet. Systém HSA se automaticky deaktivuje přibližně po 3 sekundách, nebo když se vozidlo rozjede při sešlápnutí plynového pedálu.
- Funkce HSA nefunguje, když nastartujete vozidlo zaparkované směrem do kopce se zařazenou zpátečkou (R), nebo když nastartujete vozidlo zaparkované dolů z kopce se zařazenou rychlostí.

Upozornění

- Protože funkce HSA brzdy je automaticky zrušena přibližně po 3 vteřinách, musíte uvolnit brzdový pedál a sešlápnout plynový pedál, aby vozidlo nesjelo z kopce.

Parkovací (ruční) brzda při startování na kopci

Použijete-li při startování na strmém kopci parkovací (ruční) brzdu, vaše vozidlo se pohne bezpečněj. Postupujte stejným způsobem, jaký je popsán v bodu 1 a 2, se zataženou parkovací (ruční) brzdou a když se vozidlo pohne, parkovací (ruční) brzdou uvolněte.

Upozornění

- Chcete-li nastartovat motor vozidla s manuální převodovkou, musíte úplně sešlápnout spojkový pedál.
- Předtím, než přeřadíte na zpátečku, musíte zastavit vaše vozidlo a zcela sešlápnout spojkový pedál.
- Pokud se spojkový pedál často sešlápuje na polovici, spojkové disky se rychle opotřebují. Spojku používejte pouze v případě potřeby.
- Když nepřepínáte rychlosti, nedržte nohu na spojkovém pedálu.
- Když přepínáte z vyššího na nižší převodový stupeň, přesvědčte se, zda ukazatel otáček motoru není v červené zóně. Zejména když přepínáte z 5. na 4. převodový stupeň, zařazení řadicí páky příliš doleva může znamenat zařazení na 2. převodový stupeň. Tohle způsobí okamžitě zvýšení rychlosti motoru a může poškodit motor a převod.

- Když je v chladném počasí teplota oleje v převodovce příliš nízká, můžete pocítovat problémy při přepínání rychlostí. Tohle je normální jev.
- Pokud máte problém při přepínání na 1. převodový stupeň nebo na zpátečku, posuňte řadicí páku do polohy neutrální a uvolněte spojkový pedál. Poté opět sešlápněte pedál a zařaďte požadovanou rychlost.
- Pokud vozidlo jede, nepokládejte ruku na řadicí páku, pokud nechcete přeřadit rychlostní stupeň. V opačném případě může dojít k odpojení převodovky a poškození vnitřních součástí převodovky.
- Z nižšího převodového stupně nepřepínáte na vyšší převodový stupeň o dva stupně. Když jsou otáčky motoru vysoké, nepřepínáte na nižší převodový stupeň.
- Když používáte mód poloviny spojky, nemusíte prudce sešlápnout rychlostní pedál, protože síla motoru se zvyšuje. Když se rychlostní pedál trvale sešlápuje v mód poloviny spojky, interní komponenty se mohou opotřebovat nebo poškodit. Časté používání módu poloviny spojky se nedoporučuje.

Volící páka u automatické převodovky (A/T)*

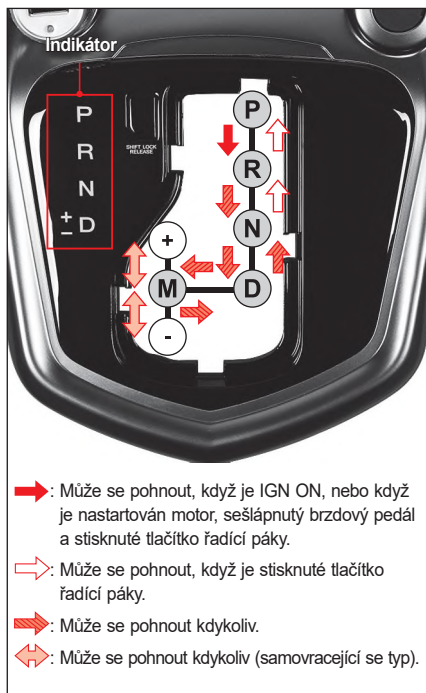

! Varování

- Když pohybuje řadicí pákou (preřazujete), vždy se ujistěte, zda je zobrazen displej polohy převodového stupně na přístrojovém panelu a zda je zobrazen a svítí levý indikátor řadicí páky.

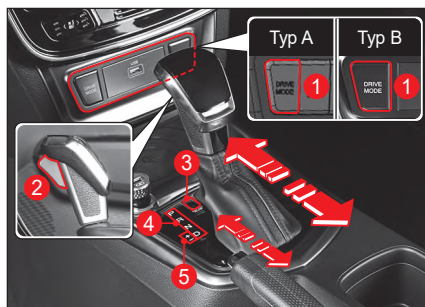

- 1 Spínač módu jízdy
- 2 Tlačítko řadicí páky
- 3 Tlačítko uvolnění zamčené polohy P a N
- 4 Poloha řadicí páky (PRND)
- 5 Manuální řadicí páka (+/-)

Tlačítko uvolnění zamčení polohy P, N

Když je řadicí páka zamčená v poloze P (parkování) nebo N (neutrál), pohněte řadicí pákou se stisknutým tlačítkem Odemčení.

V tomto okamžiku vypněte motor a posuňte volící páku se sešlápnutým brzdovým pedálem.

Poloha řadicí páky

P: Poloha řadicí páky / R: Zpátečka / N: Neutrál / D: Jízda

Při preřazování se vždy ujistěte, zda svítí displej polohy převodového stupně na přístrojovém panelu a indikátor řadicí páky (u převodu).

Manuální řazení

Po přesunutí volící páky z polohy D (jízda) do polohy M (ruční řazení) můžete řídit stisknutím nebo zatažením za páku manuálního řazení.

Otočný regulátor módu jízdy (A/T)

- Když stisknete spínač módu jízdy, mód (NORMAL, SPORT a WINTER) se změní podle stavu silnice a situaci během jízdy.
 - Dlouze stiskněte (NORMAL ↔ SPORT)
 - Dlouze stiskněte (NORMAL ↔ WINTER)
 - Krátce stiskněte v módu WINTER (WINTER → NORMAL)

Zamčení převodu

Pokud chce řidič přehradit řadící páku z polohy P (parkování) do polohy R (zpátečka), musí být splněny všechny následující podmínky, aby se zabránilo nesprávnému postupu řidiče a aby se ochránil systém vozidla:

- Spínač zapalování a válec klíče ON a nastartován motor
- Sešlápnutý brzdový pedál
- Stisknuté tlačítko řadící páky

! Upozornění

- Chcete-li přehradit řadící páku z polohy P (parkování) do jiné polohy, ujistěte se, že spínač zapalování a válec klíče jsou zapnuté, že je sešlápnutý brzdový pedál a stisknuté tlačítko řadící páky.
- Pokud se pokusíte přehradit řadící páku velkou silou v případě, pokud je zamčená v poloze P (parkování), může to poškodit řadící páku.
- Ujistěte se, abyste při uvolnění zamčení převodu dodrželi příslušný postup.

Poznámka

- Když sešlápnete brzdový pedál a řadící páka je v poloze P (parkování), možná budete slyšet zvuk. Tohle je normální zvuk u zamčení převodu a uvolnění zamčení.

Postupy při zamčení převodu



- 1 Sešlápněte a podržte brzdový pedál.



- 2 Otočte spínač zapalování do polohy ON, nebo nastartujte motor.



- 3 Při mačkání tlačítka řadící páky, zařadte řadící páku do jiné polohy.

4

Poloha P (parkování)



Tuto polohu si zvolíte při parkování vozidla, startování nebo zahřívání motoru, nebo když zastavíte vozidlo na dlouhou dobu.

Varování

- Ujistěte se, abyste přeřadili řadící páku z polohy P (parkování) do jiné polohy se sešlápnutým brzdovým pedálem a se spínačem START/STOP v poloze ON. Když je řadící páka fixována v poloze P (parkování), nevyvíjejte na ní přílišnou sílu. Může to poškodit páku a převod.
- Nikdy nepřehazujte řadící páku do polohy P (parkování) během jízdy. Může to způsobit mechanické poškození a nehodu. Řadící páku zařaďte do polohy P (parkování) až po úplném zastavení vozidla.
- Nepoužívejte polohu P (parkování) místo parkovací (ruční) brzdy. Parkovací (ruční) brzdou použijte při parkování nebo zastavení.

Poloha R (zpátečka)



Tuto polohu si zvolíte pro couvání vozidla.

Ujistěte se, zda řadící páku přeřadíte z polohy P (parkování) do polohy N (neutrál) nebo R (zpátečka) se sešlápnutým brzdovým pedálem po úplném zastavení vozidla.

Když zařadíte řadící páku do polohy R (zpátečka), aktivuje se PAS.

Varování

- Řadící páku neřaďte do polohy R (zpátečka), když vozidlo jede dopředu. Může to způsobit šok pro převod a poškodit jej.
- Pokud je řadící páka zařazena v poloze R (zpátečka), vozidlo se bude hejbat pomalu dozadu, i když rychlostní pedál není sešlápnutý. Jezděte opatrně se sešlápnutým brzdovým pedálem.

Poloha N (neutrál)



V této poloze se nepřenáší žádná síla.

Protože v poloze N (neutrál) se nepřenáší z motoru na kola žádná síla, vozidlo se nepohybuje na rovné silnici. Pokud však zastavíte vozidlo s řadící pákou zařazenou v poloze N (neutrál), pro vaši bezpečnost sešlápněte brzdový pedál.

Varování

- Když je řadící páka fixována v poloze N (neutrál), nevyvíjejte na ni přílišnou sílu. Může to poškodit páku a převod.
- Nepřeřazujte řadící páku z polohy D (jíзда) do polohy N (neutrál) nebo z polohy N (neutrál) do polohy D (jíзда) během jízdy.
- Chcete-li zastavit vozidlo s řadící pákou v poloze N (neutrál) na strmé silnici, sešlápněte brzdový pedál.
- Nikdy nepřezazujte řadící páku v poloze N (neutrál) během jízdy. Může to poškodit motorovou brzdu, která nebude fungovat, což může způsobit nehodu.

Poloha D (jíзда)



Tuto polohu si zvolte pro jízdu na běžné silnici nebo na dálnici.

Převodový stupeň (1.–6.) se přeřadí automaticky podle rychlosti vozidla a stupně sešlápnutí rychlostního pedálu.

Varování

- Když je řadící páka v poloze D (jíзда), vozidlo se hejbe pomalu dopředu, i když rychlostní pedál není sešlápnutý, takže jezděte s vozidlem opatrně.
- Zařaďte řadící páku do polohy D (jíзда) po úplném zastavení vozidla. Pokud tak neuděláte, může to poškodit převod.
- Řadící páku můžete přeřadit z polohy N (neutrál) do polohy D (jíзда) bez sešlápnutí brzdového pedálu. Pro vaši bezpečnost však řaďte řadící páku se sešlápnutým brzdovým pedálem.
- Když přeřadíte řadící páku do polohy D (jíзда), nejezděte ani nezrychlujte vozidlo prudce. Konkrétně, chcete-li odjet s vozidlem po zastavení nebo parkování na strmé silnici, zařaďte řadící páku do polohy D (jíзда) se sešlápnutým brzdovým pedálem, počkejte několik vteřin pokud se síla v převodovce nepřenese a pak pomalu odjeďte s vozidlem.
- Když je volící páka zařazena v poloze D (jíзда), vozidlo se může ve strmém kopci rozjet směrem dolů, proto mějte sešlápnutý brzdový pedál.

Poloha +/- (manuální)



Když přeřadíte řadící páku z polohy D (jízda) do polohy +/- (manuál), řidič může měnit převod (1.-6.) manuálně jako u manuálního převodu.

! Varování

- Dávejte pozor, abyste během jízdy náhodou nepřeařadili do polohy +/- (manuál). Protože poloha převodu se tímto upraví, může to vést k nestabilitě během jízdy a skončit nečekanou nehodou. Dávejte pozor zejména při jízdě v zimě.

! Upozornění

- Přeřazování směrem nahoru se musí provádět opatrně podle podmínek na silnici a podmínek jízdy. Dávejte pozor, abyse ručička otáček motoru na otáčkoměru nedostala do červené zóny.

Přeřazování



- Když je řadící páka v poloze +/- (manuál), řidič může přeřadit řadící páku potáhnutím dopředu nebo dozadu.
- Řadící páku můžete přeřadit posuvnými podložkami, které jsou umístěné na levé a pravé straně volantu, přičemž páka posuvné podložky je v poloze +/- (manuál).
 - Levý (-): Přeřazování směrem dolů
 - Pravý (+): Přeřazování směrem nahoru

Poznámka

- Když přeřadíte řadící páku do polohy +/- (manuál) při zastavování, můžete přeřadit směrem dolů a můžete začít jízdu na 2. převodovém stupni na zasněžené nebo mokré silnici. (Funkce módu WINTER).
- Někdy se stává, že při ovládní + (řazení nahoru) nelze zařadit rychlostní stupeň podle rychlosti vozidla pro zajištění jízdních vlastností. Rovněž se může stát, že převodový stupeň nebude možné zařadit pro zabránění nadměrným otáčkám motoru, i když budete řadit dolů podle rychlosti vozidla.

Zobrazení polohy řadící páky na přístrojovém panelu

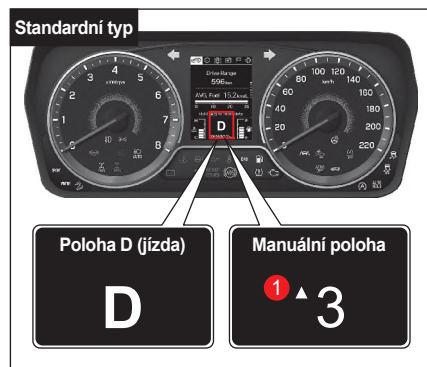
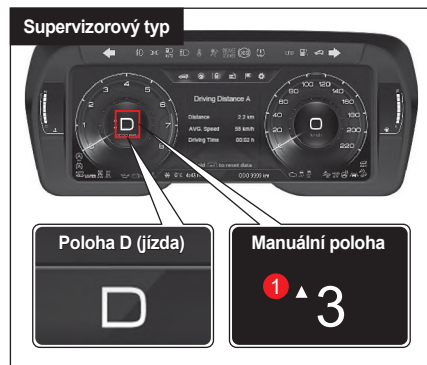

! Varování

- Když jede vozidlo velkou rychlostí, nepřefázejte prudce směrem dolů (3., 2., 1.). Pokud tak uděláte, vozidlo se může značně poškodit. Vozidlo se může i uklouznout, což může způsobit nehodu (zejména když jedete po kluzké silnici).

! Upozornění

- Páku manuálního řazení použijte pouze jednorázově. Když stisknete a podržíte páku, převod se může několikrát za sebou změnit.
- Dávejte pozor, protože když plně stisknete rychlostní pedál při jízdě na 1., 2., 3., 4., 5. nebo 6. převodovém stupni, převod se může přepřadit ve vyšší poloze.
- Při nadměrném podřazování pomocí páky ručního řazení nemusí dojít k přepřazení rychlostního stupně z důvodu ochrany systému vozidla.
- Když máte zařazen nízký rychlostní stupeň, nepřidávejte rychlost prudce. Mohlo by dojít k poškození automatické převodovky.

Poznámka

- Když je řadící páka v poloze +/- (manuál), rozsvítí se indikátor převodového stupně.
- Pokud se indikátor převodového stupně **1** rozsvítí během jízdy na 3. převodovém stupni, znamená to, že pro nejlepší jízdu je vhodná doba přepřadit na 4. (cílový) převodový stupeň.

Použití motorové brzdy

Chcete-li použít motorovou brzdou přefadte směrem dolů o jeden převodový stupeň použitím řadicí páky v poloze M (manuál).

! Varování

- Nepoužívejte motorovou brzdou náhle. Může to způsobit nestabilní jízdu. Motorovou brzdou nepoužívejte náhle při jízdě na zasněžené nebo zmrzlé silnici.

! Upozornění

- Páku manuálního převodu používejte pouze jednorazovo. Když stisknete a podržíte páku, převod se může několikrát za sebou změnit.
- Když použijete motorovou brzdou, převod se může zařadit jinak v závislosti od jízdnicích podmínek vozidla, a vy můžete pocítit silný náraz.

Když nelze volicí páku posunout z polohy P (parkování) do jiné polohy



Přestože jste použili řadicí páku podle postupu zařízení, ale páka se nepohne z polohy P (parkování) do jiné polohy, pohněte ji manuálně následovně:

- 1 Vypněte motor a použijte parkovací (ruční) brzdou.
- 2 Sešlápněte brzdový pedál a prstem stiskněte tlačítko pro uvolnění zámku řazení, abyste jej přesunuli do polohy N (neutrál). (Při přesouvání řadicí páky stiskněte tlačítko ovládání.)
- 3 V poloze N (neutrál) sešlápněte brzdový pedál a nastartujte motor.
- 4 Zařadte řadicí páku do polohy D (jízda).
- 5 Uvolněte parkovací (ruční) brzdou, dejte nohu dolů z brzdového pedálu a odstartujte.

! Upozornění

- Když nelze volicí páku posunout z polohy P (parkování) do jiné polohy, nechte si vozidlo zkontrolovat a provést servis v autorizovaném servisu SsangYong.

Jízda s vozidlem s automatickou převodovkou

Zařadte řadící páku do polohy P (parkování) a nastartujte motor se sešlápnutým brzdovým pedálem.

- 1 Ujistěte se, že otáčky motoru jsou v normálním rozsahu a zařadte řadící páku do polohy D (jízda) nebo R (zpátečka) se sešlápnutým brzdovým pedálem.
- 2 Uvolněte parkovací (ruční) brzdu, sundejte nohu dolů z brzdového pedálu a pomalu odstartujte.



Varování

- Při startování motoru nesešlapujte rychlostní pedál. Vozidlo se může náhle pohnout a způsobit nehodu.
- Motor lze nastartovat i po zařazení řadící páky do polohy N (neutrál). Pro vaši bezpečnost nastartujte motor až po zařazení řadící páky do polohy P (parkování).
- Po přesunutí volicí páky z polohy P (parkování) do polohy D (jízda) nebo R (zpátečka) se s vozidlem prudce nerozjíždějte ani nezrychlujte. Zejména při jízdě po zastavení v kopci přešuněte volicí páku do polohy D (jízda) nebo R (zpátečka) se sešlápnutým brzdovým pedálem, počkejte několik sekund, než se v převodovce přenesou výkony, a pomalu se rozjeďte.

- Když je vozidlo zaparkováno ve strmém svahu, je potřeba dávat pozor, protože vozidlo se může rozjet směrem dolů, i když je volicí páka v poloze D (jízda) nebo R (zpátečka).
- Když řadíte řadící páku u zastavovaného vozidla, pro vaši bezpečnost sešlápněte brzdový pedál.
- Když řadíte řadící páku, nikdy nesešlapujte rychlostní pedál.
- Když zastavíte na strmé silnici, určitě použijte parkovací (ruční) brzdu a sešlápněte brzdový pedál.
- Na strmé silnici se může vozidlo pohnout v opačném směru než je směr jeho pohybu a dokonce může nastat plazivý jev. Když vozidlo zastavujete na strmé silnici směrem nahoru nebo dolů, vždy sešlápněte brzdový pedál.
- Během jízdy nepřerazujte řadící páku do polohy N (neutrál). Může to způsobit to, že nebude možné použít motorovou brzdu, což může mít za následek nehodu. Ani zařízení v převodu se nebudou přemazávat, což poškodí převodovku.

Poznámka

- Po zjištění, že vozidlo se pomalu pohybuje (plazivý jev), dejte nohu dolů z brzdového pedálu a pomalu jeďte s vozidlem se sešlápnutým rychlostním pedálem.
- Když budete přerazovat řadící páku silou aplikovanou na hnací systém vozidla v důsledku svahu, např. parkování nebo zastavení na strmé silnici, může to způsobit šok a hluk. Tohle je mechanický jev, který nastává v poloze P automatického převodu a neznamená chybu v systému.
- Aby jste udrželi motor v optimálním stavu, jednotka kontroly motoru se naučí a uloží do paměti charakteristiku vstříkovače podle faktorů motoru. U volnoběhu se v krátkém časovém rozpětí mohou objevit mírné vibrace nebo zvuky. Tohle je normální fungování motorového systému. Nepovažujte to za chybu.

Co je plazivý pohyb (creep)?

Plazivý pohyb (creep) je jev, kdy se vozidlo pohybuje pomalu bez sešlápnutého plynového pedálu, když je řadící páka v poloze D (jízda) nebo R (zpátečka) a motor běží.

V hustém provozu nebo při pomalé jízdě v úzkém prostoru můžete vozidlo rozjet nebo upravit rychlost pouhým sešlápnutím brzdového pedálu.

Co je bod řazení automatické převodovky?

Automatický bod převodového stupně automatického převodu se může měnit v závislosti od různých prvků jízdy, včetně podmínek na silnici (rovná silnice, silnice do kopce), polohy řadící páky, rychlosti vozidla a úrovně sešlápnutí rychlostního pedálu. Tohle je normální provoz na zajištění hladkého a stabilního přefazování, ekonomiky jízdy a výkonu vozidla.

Použití motorové brzdy

Když jedete po dlouhé silnici z kopce, používejte najednou motorovou brzdou a nožní brzdou.

Když podle podmínek jízdy přefadíte na nižší převodový stupeň, bude fungovat motorová brzda.

Co je motorová brzda?

Motorová brzda je brzdící síla, která vznikne při přeřazení na nižší převodový stupeň, když během jízdy sundáte nohu dolů z rychlostního pedálu. Přeřazení na nižší převodový stupeň při jízdě dolů z kopce způsobí brzdící efekt bez častého použití nožní brzdy v důsledku brzdící síly, která vznikne v motoru. Čím nižší bude převodový stupeň, tím vyšší bude efekt motorové brzdy.

Varování

- Na silnici dolů z kopce nepoužívejte často nožní brzdou. Může to způsobit utlumení nebo jev uzamčení páry v důsledku přehřátí brzdního systému, čímž klesne výkon brzdy.
- Motorová brzda nefunguje v případě, když je řadící páka v poloze N (neutrál).
- Motorovou brzdou nepoužívejte prudce. Může to mít za následek prokluzování pneumatik a způsobit nehodu.

Použití funkce přeřazení na nižší rychlost

Funkci přeřazení na nižší rychlost můžete použít sešlápnutím rychlostního pedálu až na podlahu, když potřebujete při předběhání jiného vozidla náhle zrychlit.

Co je funkce přeřazení na nižší rychlost?

Funkce přeřazení na nižší rychlost přeřadí převod na nižší stupeň o jednu nebo dvě polohy, když je během jízdy rychlostní pedál sešlápnutý až na podlahu.

Varování

- Funkci přeřazení na nižší rychlost nepoužívejte na kluzké silnici ani na silnici s ostrými zákrutami. Proklouznutí pneumatik může způsobit nehodu.
- Časté využívání funkce přeřazení na nižší rychlost může mít negativní vliv na životnost vozidla a ekonomickou spotřebu paliva.

Bezpečnostní mód automatické převodovky

Když je v automatické převodovce elektrická nebo mechanická chyba, automatická převodovka projde na bezpečnostní mód, aby zabránila poškození převodu, přičemž bude udržovat minimální statut jízdy.

Když automatická převodovka projde na bezpečnostní mód, může nastat některý z následujících symptomů:

- Při pohybu řadicí páky vznikne značný šok.
- Při jízdě vozidla vysokou rychlostí klesne jízdní síla.
- Když je řadicí páka zařazena v jízdné poloze (D, R), rychlost vozidla se nezvýší ani tehdy, kdy sešlápnete rychlostní pedál (rychlost je fixována na střední rychlost).

Upozornění

- Pokud se v důsledku elektrické nebo mechanické závady v automatické převodovce objeví příznak bezpečnostního režimu, s vozidlem nejezděte a nechte jej zkontrolovat a provést servis v autorizovaném servisu SsangYong.

Resetování bezpečnostního módu, když je řadicí páka fixována v poloze

Resetování bezpečnostního módu

- 1 Zastavte vozidlo a zařaďte řadicí páku do polohy P (parkování).
- 2 Vypněte motor a počkejte 10 vteřin nebo déle.
- 3 Nastartujte motor.

Po resetování bezpečnostního módu můžete jezdít s vozidlem normálně.

Když se po resetování bezpečnostního módu objeví jev fixované řadicí páky

Po resetování bezpečnostního módu se objeví symptom fixované řadicí páky.

- Řadicí páka je fixována v poloze D (jízda) (2. převodový stupeň dopředu).
- Řadicí páka je fixována v poloze R (zpátečka) (2. převodový stupeň dozadu).

V takovémto případě si nechte vozidlo zkontrolovat a provést servis v autorizovaném servisu SsangYong.

Upozornění

- Pokud příznak fixované volicí páky trvá i po resetování bezpečnostního režimu, s vozidlem nejezděte a nechte si vozidlo zkontrolovat a provést servis v autorizovaném servisu SsangYong.

Upozornění pro používání vozidla s automatickou převodovkou

Varování

- Nikdy nezařazujte řadící páku do polohy P (parkování) nebo N (neutrál) během jízdy. Může to způsobit mechanické poškození a nehodu.
- Vozidlo lze nastartovat, když je řadící páka v poloze P (parkování) nebo N (neutrál). Pro bezpečnost startujte motor s řadící pákou zařazenou v poloze P (parkování).
- Když jede vozidlo vysokou rychlostí, nepřetěžujte prudce na nižší převodový stupeň. Může to značně poškodit vozidlo. Může to způsobit i nestabilní jízdu a nehodu.

Upozornění

- Když se vozidlo pohybuje dopředu, neřaďte řadící páku do polohy R. Může to způsobit šok v převodovce a poškodit ji.
- Když jedete na silnici směrem z kopce nebo do kopce, neřaďte řadící páku do polohy N (neutrál). Když zařadíte řadící páku do polohy D (jízda) pro jízdu po zařazení do polohy N (neutrál), může to poškodit hnací systém v důsledku šoku v převodovce.
- Funkce uzamčení P (poloha P → poloha R) a uzamčení R (poloha N → poloha R) umožňují práci s řadící pákou pouze tehdy, když je sešlápnutý brzdový pedál pro bezpečnou jízdu.
- Když odemknete řadící páku se sešlápnutým brzdovým pedálem funkcí uzamčení P a uzamčení R, budete možná slyšet normální provozní zvuk uzamčení a odemčení řadící páky.
- Když náhle přefadíte řadící páku při funkci uzamčení R z polohy D (jízda) do polohy P (parkování), může nastat dočasné zachycení v poloze N (neutrál). Tohle je normální jev pro bezpečnost a ochranu převodovky. Pokud je však možné, nepřetěžujte náhle.

System smart řízení (M/T)

Když stisknete spínač smart řízení, na přístrojovém panelu se zobrazí mód řízení.

Mód řízení můžete přepínat mezi NORMAL a SPORT. Pokud nepoužijete spínač smart řízení do 4 vteřin, obrazovka na přístrojovém panelu zhasne.



! Upozornění

- **System EPS (Elektronické řízení) je instalován v řadící páce. Tenhle systém obsahuje funkce na kompenzaci řídicí síly, přepojením s ESP, což je doplňkový systém bezpečné jízdy, když vybočujete nebo brzdíte na silnici s rozdílným třením. Když jsou tyto funkce zapnuté, budete cítit rozdíl v řízení.**

Smart řízení

System smart řízení umožňuje upravit sílu řízení podle preference řidiče nebo podle podmínek na silnici.

K dispozici jsou 2 úrovně módů řízení (NORMAL a SPORT), ze kterých si můžete vybrat pomocí spínače smart řízení.

! Upozornění

- **Pro bezpečnou jízdu měňte mód řízení před nebo po zastavení vozidla.**
- **Když měníte mód řízení při řízení s volantem, na obrazovce přístrojového panelu se objeví zvolený mód, ale síla řízení se nemusí okamžitě změnit. V takovém případě se mód automaticky změní na zvolený mód až tehdy, když nebudete točit volantem.**
- **Funkce smart řízení nebude fungovat, když je v systému EPS chyba.**

System ISG (Idle Stop & Go)*

System ISG (Idle Stop & Go) zastaví motor tehdy, když vozidlo stojí a opětovně nastartuje motor při další jízdě, aby se zlepšila spotřeba paliva a snížila výfukové emise.

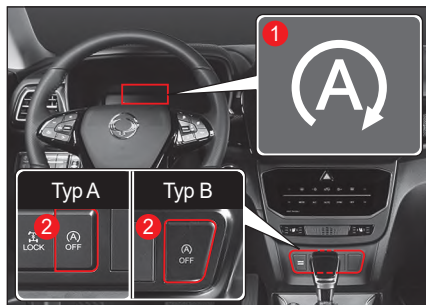

- 1 Indikátor ISG ON
- 2 Spínač ISG OFF

! Upozornění

- Když je motor nastartován systémem ISG, mohou se rozsvítit některé kontrolky. Tohle je normální jev v důsledku momentální spotřeby paliva.

Automatické vypnutí motoru

Když je systém ISG zapnutý a rychlost vozidla je 0 km/h (vozidlo stojí) se sešlápnutým brzdovým pedálem, motor se automaticky zastaví a na přístrojovém panelu se rozsvítí zelený indikátor ISG (1).

Tehdy se zobrazí kumulativní doba zastavení motoru (2).

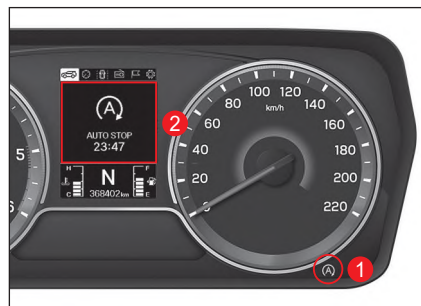

Poznámka

- Automatické vypnutí motoru systémem ISG se udržuje cca 3 minuty a po 3 minutách motor opětovně automaticky nastartuje.

Automatické opětovné nastartování motoru

Když se motor automaticky zastaví, uvolnění brzdového pedálu automaticky restartuje motor. Tehdy se na přístrojovém panelu rozsvítí zelený indikátor ISG (1) a zobrazí se zpráva o restartování (2).

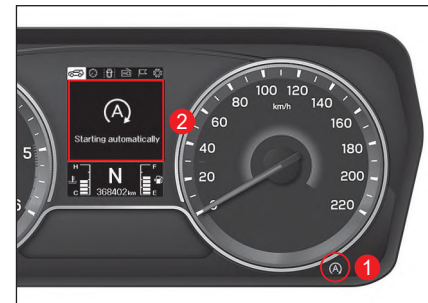

Poznámka

Motor se automaticky nastartuje:

- Při uvolnění brzdového pedálu (restartuje poté, co se barva indikátoru změní zelená → bílá).
- Při přefazení volicí páky do polohy R (zpátečka) nebo +/- (pro M - manuální) se sešlápnutým brzdovým pedálem.
- Při sešlápnutí rychlostního pedálu se sešlápnutým brzdovým pedálem.

Systém ISG vypnutý

- 1 Když stisknete spínač ISG OFF (1) pro vypnutí systému ISG, rozsvítí se indikátor ISG OFF (2).
- 2 Opětovným stisknutím spínače ISG OFF se systém ISG vrátí do normálního stavu a indikátor ISG OFF na přístrojovém panelu zhasne.

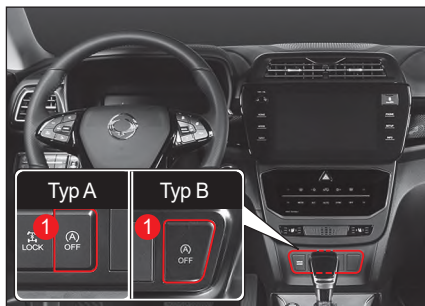
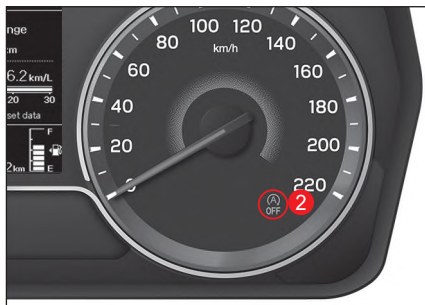

Podmínky pro aktivaci systému ISG

- Je zapnutý bezpečnostní pás řidiče.
- Dveře řidiče jsou zavřeny.
- Kapota motoru je zavřená.
- Úroveň sešlápnutí rychlostního pedálu je 10% nebo méně.
- Volnoběh je při otáčkách 1350 ot/min nebo méně.
- Teplota chladicí kapaliny je od 15°C do 105°C.
- Příslušná úroveň negativního tlaku brzdy.
- Senzor baterie je aktivní a splňuje podmínku ISG.
- Při zastaveném vozidlu je úhel volantu 180° nebo méně.
- Žádný signál do vyhřívání a řízení A/C.
- Vozovka má mírný sklon.
- Teplota baterie je od -5 °C do 60 °C
- Teplota okolitého vzduchu je -6°C nebo více.
- Vozidlo se zastaví po pohybu nejméně 1 m.
- Vozidlo se zastaví po dosažení rychlosti více než 9 km/h.
- Na součástech souvisejících se systémem ISG není chyba.
- Zařazení řadící páky do polohy D (jízda) nebo N (neutrál).

Vynucené podmínky restartování

- Stisknete spínač ISG OFF, čímž se vypne systém ISG.
- Teplota chladicí kapaliny motoru je vyšší než 110 °C
- Vyhřívání a řízení A/C je zapnuto na maximální stupeň.
- Je zapnuté odmrzování.
- Nízká úroveň nabití baterie.
- Vozidlo jede rychlostí více než 2 km/h.
- Maximální doba (3 min.) automatického vypnutí motoru uplynula.
- Komponenty systému ISG a systému startování jsou vadné.
- Bezpečnostní pás řidiče není zapnutý, nebo dveře řidiče jsou otevřeny.
- Úhel volantu je 180° nebo více, nebo se volant otočí o 180 stupňů nebo více.

Senzor baterie (BSC)

Senzor baterie (BSC) je připojen na zápornou koncovku baterie (-) a monitoruje data o baterii (napětí, proud, teplotu a stav nabití) a komunikuje s EMS, aby se zapnul systém ISG (Idle Stop & Go).

Když při opravě vozidla odpojíte konektor senzoru baterie, nebo když odstraníte a opět vložíte zápornou koncovku baterie (-), senzor baterie se deaktivuje a systém ISG může mít omezenou funkčnost.

Když je senzor baterie deaktivován, před použitím systému ISG si přečtěte podmínky aktivace.

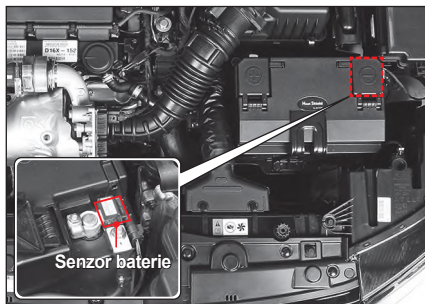

Podmínky pro aktivaci senzoru baterie (BSC)

Když je elektrické zařízení ve stavu, ve kterém bylo při dodání ze závodu, připojeno po reinstalování baterie při vypnutém spínači zapalování, pokud vozidlo monitoruje napětí baterie po více jako 3 hodiny a vyhodnotí je jako stabilizováno, senzor baterie se aktivuje.



Upozornění

- **Pokud systém ISG nefunguje ani po splnění podmínek aktivace senzoru baterie, dejte si systém zkontrolovat a vykonat servis u prodejce SsangYong nebo v autorizovaném servisu SsangYong.**



Varování

- **Při výměně baterie vždy použijte naši originál baterii se systémem ISG (AGM). Jinak to může způsobit vážné chyby v systému, poškození baterie a výbuch v důsledku přetížení, atd.**

Systém tempomatu je doplňkový pomocný systém, který umožňuje řidiči jet s vozidlem nastavenou rychlostí bez sešlápnutí plynového pedálu v provozu, kde je zabezpečená větší vzdálenost než zákonná bezpečná vzdálenost.

Systém tempomatu není systém bezpečné jízdy. S vozidlem jezděte tak, abyste vždy věnovali pozornost rychlosti vozidla a okolní situaci.

Systém tempomatu lze aktivovat tehdy, když vozidlo jede rychlostí cca. 40 km/h nebo více a méně než 180 km/h.

Podmínky pro používání tempomatu

Tempomat používejte pouze v následujících dopravních a silničních podmínkách:

- Tempomat používejte pouze v případě, je-li provoz lehký.
- Používejte jej pouze na dálnici nebo na rychlostní silnici, kde neočekáváte žádnou změnu při jízdě vozidla, např. semaforey, vozidla, chodci, nebo jiné faktory.
- Nepoužívejte jej na normální silnici.

! Varování

- Tempomat používejte pouze na dálnici nebo na rychlostní silnici, kde je silnice v dobrém stavu.
- Tempomat nepoužívejte v následujících silničních podmínkách, protože jeho řízení nebude možné a může způsobit nehodu.
 - Když fouká silný vítr nebo boční vítr.
 - V případě dopravní zácpy.
 - Na kluzké silnici, strmé silnici nebo silnici se serpentinami.

Spínač a indikátor tempomatu

Spínač tempomatu

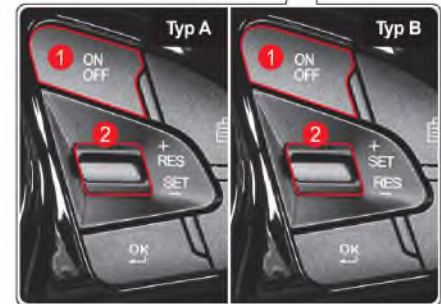

- 1 Spínač tempomatu ON/OFF
- 2 Tlačítko nastavení bezpečné vzdálenosti
 - Opětovně aktivujte tempomat
 - Zvyšte rychlost
 - Aktivujte tempomat
 - Snižte rychlost

Displej připravenosti/zapnutí tempomatu

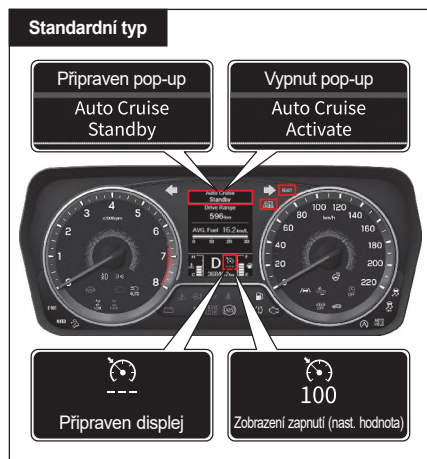

* Některá vozidla mají zobrazen jiný displej.

Tempomat READY

Když stisknete spínač tempomatu ON/OFF, na obrazovce LCD přístrojového panelu se zobrazí následující zpráva a systém se přepne na režim tempomat READY.

- Zobrazí se pop-up zpráva „Tempomat READY“.
- Zobrazí se symbol a „- km/h“, který znamená, že systém je připraven zobrazit rychlost.

Tempomat ENABLED

Pokud je tempomat v režimu Ready a páčka regulace rychlosti je stlačena, zobrazí se na displeji LCD na přístrojovém panelu následující zpráva a tempomat je aktivován.

- Zobrazí se pop-up zpráva „*Nastavte tempomat“.
- Zobrazí se symbol a nastavená rychlost „100 km/h“.

Tempomat je funkční při rychlosti přibližně 40 km/h nebo vyšší.

Nastavení rychlosti tempomatu

- 1 Stiskněte spínač tempomatu ON/OFF.
Přístrojový panel ukáže zprávu „Tempomat je připraven“.
 - 2 Upravte rychlost vozidla tak, aby byl rozsah rychlosti nastavený na tempomatu přibližně od 40 km/h do 180 km/h.
U vozidel s manuální převodovkou je tempomat k dispozici pouze při zařazeném 3. nebo vyšším rychlostním stupni.
 - 3 Nastavte požadovanou rychlost jízdy potažením páčky tempomatu směrem nahoru nebo dolů a nastavte ji ve směru SET- (SET+).
- Typ A: SET- (RES+)
- Typ B: SET+
- Nyní vozidlo jede nastavenou rychlostí bez sešlápnutí plynového pedálu.

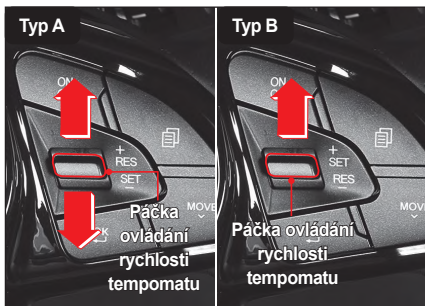

! Varování

- Funkci aktivujte nebo deaktivujte až poté, co se dobře oboznámíte se systémem tempomatu. Rychlost tempomatu nastavujte během jízdy. Když jej budete používat nepřiměřeně nebo bez toho, abyste se s ním dobře obeznámili, může to vést k nehodě.
 - Když aktivujete systém tempomatu během jízdy, nezařazujte řadící páku do polohy N (neutrál). Může to poškodit příslušný systém nebo způsobit nehodu.
 - Když jedete s vozidlem fixnou rychlostí s aktivovaným tempomatem, jezděte bezpečně, abyste uměli vyřešit jakoukoliv situaci, která může nastat na silnici a jezděte s vozidlem tak, aby ste okamžitě uměli použít brzdový pedál a rychlostní pedál.
 - Vždy zachovávejte bezpečnou brzdní vzdálenost a pokud je to zapotřebí, sešlápněte brzdový pedál.
 - Skutečná rychlost u jízdy do kopce nebo z kopce může být trochu jiná od nastavené rychlosti. Pokud je to možné, u jízdy do kopce nebo z kopce nepoužívejte tempomat.
- Pro bezpečnou jízdu a ochranu systému vozidla používejte při jízdě na strmé cestě motorovou brzdou a nožní brzdou.

! Upozornění

- Když tempomat nepoužíváte, stiskněte spínač tempomatu ON/OFF, abyste vypnuli indikátor tempomatu READY.

Poznámka

- Chcete-li znovu nastavit provozní rychlost tempomatu, proveďte znovu krok č. 2 a č. 3 s aktivovaným tempomatem.
- Pokud vyměníte pneumatiky na vašem vozidle za pneumatiky jiné velikosti, může to způsobit chybu v nastavené rychlosti. V takovémto případě se zkontaktujte s vaším servisem.
- Podrobné informace o provozu pro jednotlivé provozní podmínky vozidla naleznete v následujícím obsahu.

Akcelerace rychlosti tempomatu

Když je systém tempomatu aktivován

Když chcete zvýšit nastavenou rychlost vozidla během jízdy s aktivovaným tempomatem, stisknete páčku nastavení rychlosti tempomatu ve směru RES+ (SET+), přičemž rychlostní pedál není sešlápnutý.

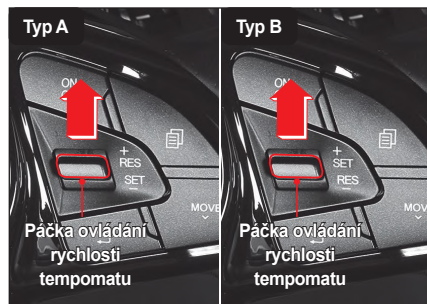

- Krátké stlačení páčky tempomatu zvýší rychlost o 1 km/h.
- Když budete tisknout páčku tempomatu déle, rychlost se zvýší o 5 km/h. Když bude páčka pořád zvednutá, nastavená rychlost vozidla se bude pořád zvyšovat.

Když je systém tempomatu není aktivován

Následující kroky popisují, jak se aktivuje systém tempomatu, když není aktivován a jak se zvyšuje nastavená rychlost vozidla.

- 1 Stisknete tlačítko tempomatu ON/OFF. Přístrojový panel ukazuje zprávu „Tempomat je připraven“ („Auto cruise is ready“).
- 2 Sešlápněte plynový pedál, dokud rychlost vozidla není cca 40 km/h nebo vyšší, abyste mohli tempomat aktivovat.
- 3 Když se dosáhne požadovaná rychlost, nastavte rychlost stisknutím páčky tempomatu ve směru SET- (SET+). Když budete stále držet páčku tempomatu ve směru RES+ (SET+) nastavená rychlost vozidla poroste o 5 km/h.
- 4 Po nastavení rychlosti pomalu sundejte nohu z plynového pedálu.

Zvýšení nastavené rychlosti ve fázích s aktivovaným tempomatem

Chcete-li pomalu nastavovat rychlost tempomatu ve fázích s aktivovaným tempomatem, proveďte následující kroky:

- Krátce stiskněte páčku tempomatu ve směru RES+ (SET+) (do 0,5 vteřiny). Pokaždé, když stisknete páčku tempomatu směrem nahoru, nastavená rychlost vozidla se zvýší o 1 km/h.
- Např. chcete-li zvýšit nastavenou rychlost vozidla asi o 10 km/h, krátce stiskněte páčku tempomatu ve směru RES+ (SET+) 10 krát.
- Potlačte páčku tempomatu ve směru RES+ (SET+) a podržte ji na více než 0,8 vteřiny. Dokavad bude páčka potlačena směrem nahoru, nastavená rychlost vozidla se zvýší o 5 km/h každých 0,8 sekundy.

Snížení rychlosti tempomatu

Když je systém tempomatu aktivovaný

Chcete-li snížit nastavenou rychlost vozidla s aktivovaným tempomatem, stiskněte páčku nastavení rychlosti tempomatu směrem dolů ve směru SET- (RES-), přičemž brzdový pedál není sešlápnutý.

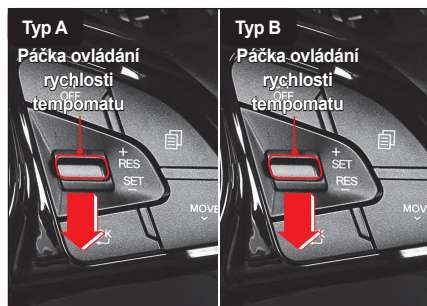

- Pokaždé, když krátce stlačíte páčku tempomatu směrem dolů, nastavená rychlost vozidla se sníží o 1 km/h.
- Když stlačíte páčku tempomatu směrem dolů a podržíte ji, nastavená rychlost vozidla se bude stále snižovat.

Když však rychlost vozidla klesne na 40 km/h nebo méně, funkce tempomatu se deaktivuje.

Snížení nastavené rychlosti ve fázích s aktivovaným tempomatem

Chcete-li mírně snížit rychlost tempomatu pomocí fázi s aktivovaným tempomatem, proveďte následující kroky.

- Krátce potlačte páčku tempomatu směrem dolů ve směru SET- (RES-) (do 0,5 vteřiny). Pokaždé, když potlačíte páčku tempomatu směrem dolů, nastavená rychlost vozidla se sníží o cca 1 km/h.
- Např. chcete-li snížit nastavenou rychlost vozidla asi o 10 km/h, krátce potlačte páčku tempomatu ve směru SET- (RES-) 10 krát.
- Potlačte páčku tempomatu směrem dolů ve směru SET- (RES-) a podržte ji na více než 0,8 vteřiny. Dokavad bude páčka potlačena směrem dolů, nastavená rychlost vozidla se sníží o 5 km/h každých 0,8 vteřiny.

Deaktivace tempomatu

Když se detekuje následující signál deaktivace během aktivovaného tempomatu, systém tempomatu se deaktivuje (tempomat je připraven).

Podmínka deaktivace

- Když je sešlápnutý brzdový pedál.
- Když se jednou stiskne spínač tempomatu ON/OFF (když spínač stisknete dvakrát, operaci zrušíte).
- Když se během jízdy řadicí páka přeřadí do polohy N (neutrál).

Jiné podmínky deaktivace podle stavu vozidla

- Když je aktivovaný Elektronický stabilizační program (ESP).
- Když se rychlost vozidla sníží na cca 40 km/h nebo méně.
- Když je během jízdy zatažena parkovací (ruční) brzda.
- Je sešlápnutý spojkový pedál pro zařazení rychlosti (pouze M/T).
- Rychlost se náhle zvýší nebo sníží (pouze GSL).
 - když jedete rychlostí více než 20 km/h, jako je nastavena rychlost,
 - když jedete rychlostí méně jako 20 km/h, jako je nastavena rychlost,
 - když jedete rychlostí 140 km/h nebo více 4 minuty nebo déle.
- Když je spínač tempomatu vadný.
- Když se detekuje abnormální signál z brzdového systému.
- Když jsou otáčky motoru cca 4 400 ot/min nebo vyšší.
- Když je šok ze silnice prudký.

Pokud nejsou splněny normální podmínky pro deaktivaci tempomatu nebo dojde k přerušované poruše, vypnete motor, chvíli počkejte a znovu motor nastartujte. Systém se resetuje, takže jej můžete normálně aktivovat.

Opětovné zapnutí tempomatu

Když je tempomat deaktivován v důsledku signálu vypnutí tempomatu (tempomat připraven), tempomat lze opětovně aktivovat.

Krátce potlačte páčku tempomatu ve směru RES+ (RES-) při rychlosti vozidla asi 40 km/h nebo více bez sešlápnutí brzdového pedálu nebo rychlostního pedálu.

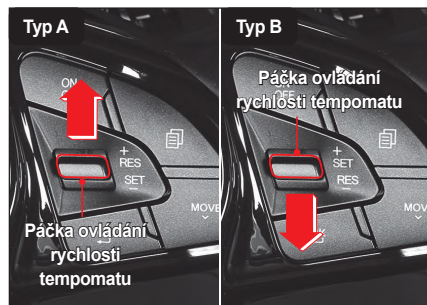

- Nastaví se poslední nastavená rychlost, která se uložila do paměti před deaktivováním tempomatu.
- Na přístrojovém panelu se rozsvítí indikátor AUTO CRUISE.

Kontrolka a indikátor brzd



Kontrolka ABS



Kontrolka brzd



Kontrolka EBD



Kontrolka ESP



Indikátor ESP OFF



Indikátor HDC

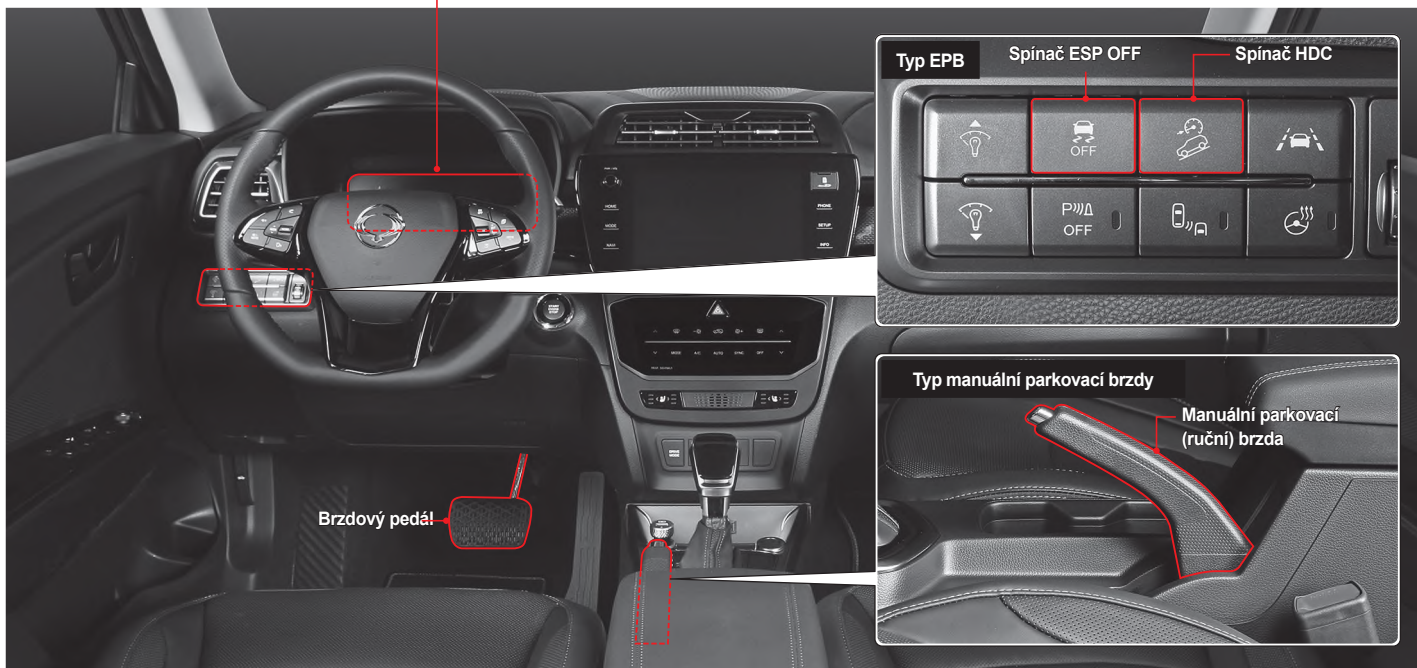

Nožní brzda

Sešlápnutí brzdového pedálu může snížit rychlost vozidla nebo vozidlo zastavit.

Pokud se nožní brzda používá během jízdy dolů kopcem delší dobu, může vzniknout ubývání nebo zamčení páry v důsledku přehřátí brzdového systému, čímž se sníží brzdící síla a může dojít k nehodě.

Při dlouhé jízdě dolů z kopce používejte spolu s nožní brzdou také motorovou brzdou.



Upozornění

- **Na kluzké silnici, např. na zledovatělé nebo zasněžené silnici priměřeně snižte rychlost.**

Co je ubývání?

Ubývání znamená snížení brzdící síly v důsledku snížení třecí síly, což je způsobeno zvýšením teploty na povrchu tření brzdy, když se nožní brzda používá během jízdy dolů kopcem delší dobu.

Co je uzamčení páry?

Uzamčení páry znamená stav, když se brzda při jízdě z kopce používá příliš často a v brzdové kapalině v brzdovém válci nebo brzdových linkách vzniknou bubliny, v důsledku čeho se hydraulický brzdový tlak nemůže přenést a brzda nebude fungovat navzdory zcela sešlápnutému brzdovému pedálu.



Varování

Kontrola cizích látek kolem pedálu



- Před jízdou s vozidlem vyčistěte podlahu kolem brzdového pedálu a rychlostního pedálu. Pokud je pod pedálem prázdná plechovka nebo nějaký předmět, může to zabránit práci s pedálem a způsobit nehodu. Ujistěte se, že jste to před jízdou zkontrolovali.

Kontrola a výměna brzdových destiček/disků

Kontrolujte brzdové destičky a disky každých 10.000 km a pokud je to nutné, vyměňte je. Když budete vyměňovat brzdové destičky, vyměňte najednou levé i pravé brzdové destičky.

Frekvence výměny brzdových destiček a disků závisí od způsobu jízdy řidiče.

Varování

- Když sešlápnete brzdový pedál a uslyšíte skřípavý zvuk, nechte si vozidlo zkontrolovat a provést servis v nejbližším autorizovaném servisu SsangYong. Pokud tak neučiníte, brzdy nemusí fungovat a může dojít k vážné nehodě.

Když brzda nefunguje

Když během jízdy nefunguje nožní brzda, snižte rychlost vozidla co nejvíce použitím motorové brzdy a bezpečně zastavte vozidlo pomalým zatažením parkovací (ruční) brzdy.

ABS (protiblokovací brzdový systém)

Pokud náhle zabrzdíte, nebo pokud zabrzdíte na kluzké silnici, vozidlo se bude nadále pohybovat dopředu, ale kola budou zablokována a nebudou se točit. V takovémto případě nebude možné vozidlo řídit, nebo vozidlo může přejít do smyku, což může způsobit nehodu.

V takovémto případě ABS řídí řádné uzamčení kol, abyse udržela řídicí síla a zlepšila řídicí stabilita vozidla.

Za normálních jízdních podmínek brzdní systém vozidla vybaveného funkcí ABS pracuje stejným způsobem jako brzdní systém normálního vozidla.

Varování

- Systém ABS zabraňuje situaci, kdy jsou kola uzamčena a vozidlo nelze řídit, když se použije brzda. Proto systém ABS nemá značný vliv na brzdící vzdálenost.
- Když zapojíte systém ABS a vytvoří se brzdící síla, brzdící vzdálenost může být delší nebo kratší jako brzdící vzdálenost vozidla bez systému ABS podle stavu povrchu vozovky.
- Když prudce zabrzdíte, silně sešlápněte brzdový pedál, dokud se vozidlo zcela nezastaví. Nikdy nedávejte nohu dolů z pedálu, ani nesešlapujte brzdový pedál opakovaně.
- Dokonce ani vozidlo vybaveno systémem ABS nemůže zabránit riziku převrácení vozidla na bok. Udržujte bezpečnou vzdálenost od vozidla vpředu a na kluzké silnici jeďte s vozidlem nízkou rychlostí.



Upozornění

- Vozidlo vybaveno systémem ABS vykonává samodiagnostickou funkci, která kontroluje, zda po nastartování motoru a jízdě s vozidlem v systému není chyba. V tomhle procesu se hydraulický tlak přenáší silou do vnitřního hydraulického systému a motor pracuje podle toho, takže na brzdovém pedálu může vzniknout hluk a vibrace. Tohle znamená, že ABS funguje normálně.
- Když je systém ABS zapnutý, z brzdového pedálu budete cítit vibrace a určitý hluk. Tohle je normální jev, který nastane při zapnutí systému ABS.

Kontrolka ABS



Tato kontrolka se rozsvítí, když je spínač START/STOP v poloze ON a zhasne, pokud je systém normální.



Varování

- Když kontrolka ABS bude svítit i po nastartování motoru, nebo se rozsvítí během jízdy, znamená to, že v systému spojeném s ABS je chyba a systém ABS nefunguje, takže je aktivována pouze normální brzdová funkce. V takovémto případě si nechte vozidlo okamžitě zkontrolovat a provést servis v autorizovaném servisu SsangYong.

Elektronická distribuce brzdí síly (EBD)

Systém EBD efektivně přenáší brzdnou sílu na přední kola a zadní kola, protože elektronicky řídí brzdný tlak při sešlápnutí brzdového pedálu.

Systém EBD se aktivuje, když je rozdíl rychlostí mezi nejrychlejším předním a nejpomalejším zadním kolem přibližně 1 km/h nebo vyšší, a deaktivuje se, když funguje ABS.

Kontrolka EBD



Pokud se současně rozsvítí kontrolka ABS a kontrolka brzd, znamená to, že systém EBD má poruchu. (Samostatná kontrolka EBD neexistuje.)



Upozornění

- Když se rozsvítí kontrolka EBD, nechte si vozidlo zkontrolovat a provést servis v autorizovaném servisu SsangYong.

Signál nouzového zastavení (ESS)

Funkce ESS informuje o nebezpečné situaci za vámi jedoucí vozidlo rychlým blikáním světla nouzového brždění, když prudce zabrzdíte, nebo když se během jízdy zapne systém ABS.

Funkce ESS se zapne tehdy, když je rychlost vozidla 50 km/h nebo více a zapne se v pořadí „Vstup signálu ESS“ → „Zapněte světlo nouzového brždění“ → „Zapněte výstražné varovné světlo“.

Poznámka

- Když svítí výstražné varovné světlo, funkce ESS není aktivována.

Podmínky aktivace a deaktivace

	Světlo nouzového brždění
Podmínky aktivace	<ul style="list-style-type: none">• Když je rychlost vozidla 50 km/h nebo více• Když prudce zabrzdíte ze snížením rychlosti vozidla 6,5 m/ s² nebo více.• Když se při brždění zapne systém ABS
Podmínky deaktivace	<ul style="list-style-type: none">• Když z vozidla nejde signál ESS• Když se aktivuje výstražné varovné světlo• Když se vypne ABS

	Kontrolka nebezpečí
Podmínky aktivace	<ul style="list-style-type: none">• Když je rychlost vozidla 50 km/h nebo méně v době, kdy se vypne (zruší) indikátor výstražného varovného světla• Když výstražné varovné světlo bliká 10 vteřin
Podmínky deaktivace	<ul style="list-style-type: none">• Když se aktivuje výstražné varovné světlo• Když po aktivování výstražného varovného světla uplynulo 10 vteřin• Když se rychlost vozidla zvýšila o 10 km/h nebo více po aktivování výstražného varovného světla

Systém elektronické kontroly stability (ESP)*

Systém ESP je pomocný systém pro bezpečnost jízdy, který kontroluje brzdění každého kola nebo výkon motoru, aby upravil stabilitu vozidla, které je nestabilní v určitých situacích, např. při prudkém zahýbání, čímž pomůže vozidlu vyhnout se nebezpečné situaci.

- Funkce ESP se aktivuje pouze tehdy, když je vozidlo mimořádně nestabilní, a neaktivuje se v běžných jízdních podmínkách. Aktivace je potvrzena tehdy, když na přístrojovém panelu bliká indikátor ESP.

Indikátor/kontrolka ESP



- Indikátor bliká: Funkce ESP je aktivována.
- Kontrolka svítí: V systému ESP je chyba.

⚠ Upozornění

- Když indikátor ESP bliká, jeďte pomalu bez přidávání rychlosti.
- Když se rozsvítí kontrolka ESP, jeďte do autorizovaného servisu SsangYong a nechte si vozidlo zkontrolovat a provést servis.

Poznámka

- Výstražná kontrolka bliká cca 10 vteřin, aby umožnilo vozidlu ihned vzádu nebo na boku předem se připravit, když náhle zabrzdíte vozidlo při rychlosti 50 km/h nebo více, nebo když je zapnutý systém ABS. (Signál nouzového zastavení)

Indikátor ESP OFF



Když deaktivujete ESP stisknutím a podržením spínače ESP OFF (na 3 vteřiny nebo déle), rozsvítí se indikátor.

⚠ Upozornění

- Pokud indikátor ESP OFF i nadále svítí po deaktivaci funkce ESP, jeďte do autorizovaného servisu SsangYong a nechte si vozidlo zkontrolovat a provést servis.

Poznámka

- Stisknutí a podržení spínače ESP OFF na 3 vteřiny zároveň zapne indikátor ESP OFF a indikátor AEBS OFF a funkce ESP a AEBS se deaktivují.

Jev, který nastane při aktivaci ESP

Pokud se ESP aktivuje při prudkém zahýbání, ESP kontroluje každé kolo, takže cítíte aplikaci brzdění na příslušné kolo, přičemž na brzdovém pedálu mohou vzniknout vibrace a hluk v důsledku změny hydraulického tlaku v systému.

Když sešlápnete rychlostní pedál, v důsledku kontroly funkce výkonu motoru se rychlost nemusí zvýšit.

Kdy je potřeba deaktivovat funkci ESP

Když levé a pravé kola na kluzké, zasněžené nebo ledové silnici trvale prokluzují, aktivuje se funkce ESP, která kontroluje hnací sílu motoru. Proto se otáčky motoru nemohou zvýšit ani tehdy, když sešlápnete rychlostní pedál, takže nebude moci řídit vozidlo.

V takovémto případě deaktivujte funkci ESP, abyste obnovili hnací sílu motoru a aby ste mohli řídit vozidlo.

- Chcete-li deaktivovat funkci ESP, stisknete a podržte spínač ESP OFF (na 3 vteřiny nebo déle).
Na přístrojovém panelu se rozsvítí indikátor ESP OFF a funkce ESP se deaktivuje.
- Opakované stisknutí spínače ESP OFF opět aktivuje funkci ESP.



! Varování

- **Když je zapnuta funkce ESP, nemačkejte spínač ESP OFF. Pokud deaktivujete funkci ESP stisknutím spínače ESP OFF a zároveň prudce přidáte rychlost, nebo uděláte prudký obrát, vozidlo se může náhle poklouznout a způsobit moc nebezpečnou situaci. Chcete-li deaktivovat funkci ESP, stisknete spínač ESP OFF pouze tehdy, když vozidlo jede po rovné ploché silnici stálou rychlostí.**

Poznámka

Vozidlo vybaveno funkcí ESP má různé pomocné funkce pro zlepšení bezpečnosti jízdy vozidla. Typické funkce jsou následující:

- BAS (Systém asistenta brzdy)

Funkce BAS detekuje prudké brzdění a zvyšuje brzdový tlak za řidiče, jehož síla nohy není schopna v situaci náhlého brzdění prudce zabrzdít.

- ARP (Aktivní ochrana před převrácením)

ARP je pomocná bezpečnostní funkce, která pomáhá vozidlu udržet normální stabilitu ještě před ESP, když je vozidlo moc nestabilní.

! Upozornění

- ESP je pouze systém asistenta bezpečnosti jízdy vozidla a neumí kontrolovat vozidlo mimo svých fyzických limitů. Nespoléhejte moc na tenhle systém a jezděte bezpečně.
- Aktivace ESP (indikátor ESP bliká) znamená, že vozidlo je moc nestabilní. V takovémto případě snižte rychlost vozidla a jezděte bezpečně.
- Při couvání vozidla se ESP neaktivuje.

- Nejezděte s vozidlem okamžitě po nastartování motoru. Když odjedete s vozidlem do 2 vteřin po nastartování motoru, samodiagnostická funkce ESP nefunguje a na začátku jízdy se aktivuje ESP, takže se objeví symptomy jako např. rozsvítí se kontrolka ESP, zazní varovný zvukový signál a na každém kole vznikne brzdící síla.
- Když se aktivuje funkce ARP, brzdění motoru a každého kola se kontroluje efektivněj jako při normálním fungování ESP, takže rychlost vozidla může náhle klesnout, nebo na každém kole vznikne brzdící síla, takže řízení bude nestabilní.
- Když je zapnuta funkce ESP, na brzdovém pedálu a na jiných zařízeních mohou vzniknout vibrace v důsledku změny hydraulického tlaku v zařízení.
- Ve vozidle vybaveném funkcí ESP mohou vzniknout mírné vibrace, protože v systému pracuje autodiagnostická funkce, co je normální jev.

Řízení jízdy z kopce (HDC)

HDC je systém, který automaticky snižuje rychlost vozidla, aby umožnil řidiči jet nízkou rychlostí bez sešlápnutí brzdového pedálu, když chce jet řidič s vozidlem po strmé silnici nízkou rychlostí.

Variabilní typ HDC v tomhle vozidle funguje flexibilně v rozsahu od 5 km/h do 30 km/h podle okolí vozidla (podle stavu fungování brzdového pedálu a rychlostního pedálu).

Varování

- Nepoužívejte funkci HDC na normální silnici. Funkce HDC je pro jízdu dolů kopcem a její použití na normální silnici může způsobit srážku s vozidlem jedoucím vzadu.

Aktivace/deaktivace funkce HDC

- Stisknutím spínače HDC se rozsvítí zelený indikátor HDC na přístrojovém panelu a HDC je ve stavu připravenosti.
- Opětovné stisknutí spínače HDC vypne indikátor HDC a deaktivuje funkci HDC.



Indikátor/kontrolka HDC



- Rozsvítí se zelený indikátor: HDC je ve stavu připravenosti.
- Zelený indikátor bliká: HDC je zapnutý.
- Rozsvítí se červená kontrolka: Systém HDC je přehřátý a chybný.

Upozornění

- **Když se rozsvítí červená kontrolka, funkce HDC se neaktivuje.**
- **Když se rozsvítí červený indikátor HDC, znamená to, že systém HDC je přehřátý nebo chybný. Když bude červený indikátor HDC pořád svítit i poté, co příslušné zařízení HDC řádně vychladlo, nechte vozidlo zkontrolovat a provést servis v autorizovaném servisu SsangYong.**

Podmínky aktivace HDC

- Když je se aktivována funkce HDC (rozsvítí se zelený indikátor HDC).
- Při určitém sklonu svahu nebo vyšším sklonu a v určitém rozsahu rychlosti (cca 5 km/h – 50 km/h).
- Když není aktivována funkce ESP (včetně funkce BAS).

Podmínky deaktivace HDC

- Když se deaktivuje funkce HDC (zelený indikátor HDC zhasne).
- Sklon svahu je menší jako podmínka aktivace HDC.
- Když je rychlost vozidla nižší než 5 km/h nebo vyšší než 50 km/h.
- Když je v systému HDC chyba.
- Když je systém HDC přehřátý.

Poznámka

- Když se aktivuje funkce HDC, řidič může zvýšit nebo snížit rychlost vozidla na požadovanou rychlost (cca 5–30 km/h) sešlápnutím brzdového pedálu nebo plynového pedálu. Pokud je však rychlost vozidla nižší než 2 km/h nebo vyšší než 70 km/h, funkce HDC se deaktivuje.

Funkce HDC

Pokud jsou splněny podmínky pro aktivaci HDC, HDC se aktivuje a na přístrojovém panelu bliká zelený indikátor HDC. Pokud je rychlost vozidla menší než 2 km/h nebo vyšší jako 70 km/h, nebo strmá silnice bude mírnější a funkce HDC je aktivována, HDC se vypne.

Pokud je funkce HDC zapnutá, na brzdovém pedálu mohou vzniknout silné zvuky a vibrace, co je při fungování HDC normální.

Upozornění

- **Funkce HDC je určena pro jízdu na prudkém kopci směrem dolů.**
- **Pokud se funkce HDC používá příliš často, brzdový systém nebo ESP nebudou fungovat normálně.**
- **Při jízdě po normální silnici nepoužívejte funkci HDC. Pokud jedete po rovné silnici a HDC je ve stavu připravenosti, funkce HDC se může aktivovat tehdy, když prudce zahnete nebo projedete přes spomalovač rychlosti.**
- **Při aktivaci HDC mohou vzniknout na brzdovém pedálu a v jiných zařízeních vibrace a hluk v důsledku změny hydraulického tlaku v zařízení. Tohle je normální jev v důsledku aktivace HDC.**

Manuální parkovací (ruční) brzda

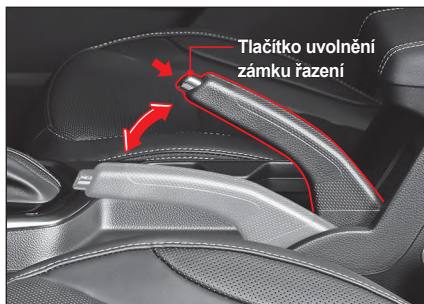

Fungování manuální parkovací (ruční) brzdy

- 1 Zaparkujte vaše vozidlo na rovné a bezpečné zemi.
- 2 Zatáhněte manuální parkovací (ruční) brzdu.
Na přístrojovém panelu se rozsvítí kontrolka parkovací (ruční) brzdy, která ukazuje, že parkovací (ruční) brzda je zatažená.

Uvolnění manuální parkovací (ruční) brzdy

- 1 Sešlápněte brzdový pedál.
- 2 Stiskněte tlačítko uvolnění zámku, přičemž mírně zatáhněte manuální parkovací (ruční) brzdu.
Kontrolka parkovací (ruční) brzdy na přístrojovém panelu zhasne, což ukazuje, že parkovací (ruční) brzda je uvolněna.

Kontrolka brzdy

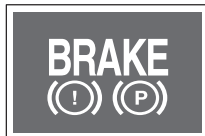

Kontrolka se rozsvítí, když:

- Parkovací (ruční) brzda je normálně zatažená.
- Hladina brzdové kapaliny je nízká.
- Když jedete se zataženou parkovací (ruční) brzdou (rychlost vozidla bude nad 10 km/h nebo více na 2 vteřiny), bude blikat kontrolka a zazní varovný zvukový signál. V takovémto případě okamžitě zastavte vozidlo a uvolněte parkovací (ruční) brzdu.



Upozornění

- Před odjezdem si zkontrolujte, zda nesvítí kontrolka parkovací (ruční) brzdy nebo kontrolka nízké hladiny kapaliny.
- Před nastartováním vždy uvolněte parkovací (ruční) brzdu. Jízda ze zatažené parkovací (ruční) brzdou může poškodit brzdový systém.



Upozornění

- Když použijete na zastavení vozidla parkovací (ruční) brzdu, pro vaši bezpečnost zařaďte řadicí páku do polohy P (parkování) nebo N (neutrál).
- Opakované používání parkovací (ruční) brzdy delší dobu může způsobit natažení kabelu parkovací (ruční) brzdy, čímž se zhorší její výkon. Proto by se měl kabel parkovací (ruční) brzdy pravidelně kontrolovat a pokud je to zapotřebí, je nutné jej upravit.
- Pokud po uvolnění parkovací (ruční) brzdy kontrolka nezhasne, dejte si brzdový systém zkontrolovat a provést servis v autorizovaném servisu SsangYong.
- Nesnažte se nahradit parkovací (ruční) brzdu zařazením volicí páky do polohy P (parkování). Při parkování/zastavení vozidla vždy použijte parkovací (ruční) brzdu.
- Když zaparkujete vozidlo a řadicí páka je v poloze N (neutrál), vypněte zapalování a zařaďte řadicí páku do polohy N (neutrál), přičemž mačkejte tlačítko uvolnění zámku na řadicí páce.
- Při parkování/zastavení vozidla vždy zařaďte volicí páku do polohy P (parkování). Jinak se vozidlo může pohnout při vnějším nárazu nebo za určitých podmínek na silnici.

Upozornění

- Před jízdou zkontrolujte, zda na přístrojovém panelu svítí kontrolka parkovací (ruční) brzdy a kontrolka nízké hladiny oleje.
- Před jízdou vždy uvolněte parkovací (ruční) brzdou. Jízda se zataženou parkovací (ruční) brzdou může poškodit brzdový systém.
- Když použijete na zastavení vozidla během jízdy parkovací (ruční) brzdou, pro vaši bezpečnost zařaďte řadicí páku do polohy P (parkování) nebo N (neutrál).
- Nepoužívejte polohu řadicí páky P (parkování) namísto parkovací (ruční) brzdy. Po zastavení nebo zaparkování vozidla pevně zatáhněte parkovací (ruční) brzdou.
- Chcete-li zařadit řadicí páku do polohy N (neutrál) a zaparkovat vozidlo, vypněte motor s řadicí pákou v poloze P (parkování), stiskněte tlačítko uvolnění zámku na řadicí páce a zařaďte ji do polohy N (neutrál).
- Při parkování/zastavení vozidla vždy zařaďte řadicí páku do polohy P (parkování). Pokud řadicí páka není po zaparkování/zastavení v poloze P (parkování), vozidlo se může pohnout při vnějším nárazu nebo za určitých podmínek na silnici.

Když parkujete vozidlo na cestě do kopce

- Když parkujete vozidlo na cestě do kopce, volant by měl být otočen ve směru od obrubníku.



Když parkujete vozidlo na cestě z kopce

- Když parkujete vozidlo na cestě z kopce, volant by měl být otočen ve směru k obrubníku.



Autonomní nouzový brzdový systém (AEBS)*

AEBS je pomocný systém, který varuje řidiče před rizikem srážky, když se předpokládá srážka s vozidlem nebo chodcem vpředu, přes senzor Modulu přední kamery (FCM).

Systém informuje řidiče o riziku srážky varovním zprávou a varovním zvukovým signálem podle stupně rizika srážky. Pokud riziko srážky pořád trvá, tenhle systém kontroluje brzdící sílu, aby se vozidlo vyhnulo srážce, nebo zmiňuje šok při srážce, čímž zlepšuje bezpečnost řidiče a chodců.

1. upozornění na srážku → 2. varování před srážkou → 3. nouzové brzdění → zastavení vozidla



! Varování

- **AEBS je pouze pomocný systém, který pomáhá řidiči zabezpečit bezpečnost v nebezpečné situaci, ale neumí se automaticky vyhnout srážce. Za bezpečnost a řízení vozidla odpovídá řidič.**

Poznámka

- **AEBS je nastaveno a Medium je nastaveno pro citlivost varování před srážkou vpředu podle nastavení ze závodu.**

Indikátor/kontrolka AEBS

Indikátor AEBS OFF



Když jsou systém AEBS a funkce ESP deaktivovány, na přístrojovém panelu se rozsvítí indikátor AEBS OFF.

Poznámka

- **Když stisknete a podržíte spínač ESP OFF na 3 vteřiny, indikátor ESP OFF a indikátor AEBS OFF se rozsvítí zároveň a systém AEBS a funkce ESP se deaktivují.**

Indikátor/kontrolka AEBS



Indikátor a kontrolka AEBS fungují následovně podle stavu AEBS.

- Blikají: AEBS je zapnuto.
- Svítí: AEBS je chybné.

Na displeji přístrojového panelu se zobrazí varovná zpráva podle stavu AEBS.

AEBS je zapnuto



AEBS je chybné

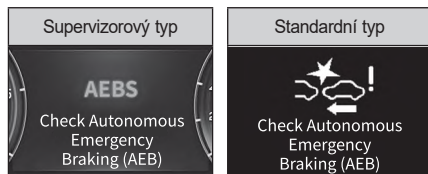

AEBS je aktivováno

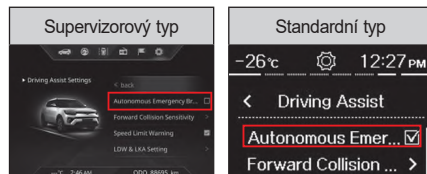

Když označíte  (Uživatelské nastavení) → **Asistent jízdy** → **AEBS** z přístrojového panelu, funkce se aktivuje a na přístrojovém panelu zhasne indikátor AEBS OFF.

Když odstraníte označení z **AEBS**, funkce se deaktivuje a rozsvítí se indikátor AEBS OFF.

Upozornění

- Pro bezpečnost aktivujte nebo deaktivujte systém AEBS před jízdou vozidla nebo po zastavení vozidla na bezpečném místě.
- Když je deaktivována funkce ESP, funkce AEBS se automaticky také deaktivuje, i když byla předtím aktivována. Funkci AEBS lze aktivovat i z menu Uživatelské nastavení na přístrojovém panelu.

Nastavení citlivosti varování před srážkou vepředu



Nastavení můžete změnit v  (Uživatelské nastavení) → **Asistent jízdy** → **Citlivost na srážku vepředu** na přístrojovém panelu.

- Pokud je nastaveno **Rychle**, varování AEBS se ukáže rychle.
- Pokud je varování AEBS příliš rychlé, nastavte jej na **Středně** nebo **Pomalů**.

Upozornění

- I když je citlivost varování AEBS nastavena na **Rychle**, můžete jej cítit jako pomalé v případě, pokud vozidlo před váma prudce zabrzdí.

Fungování AEBS

Klasifikace	Upozornění na srážku (1. varování)	Upozornění na srážku (2. varování)	Nouzové brždění (3. varování)	Zastavení vozidla
Displej na přístrojovém panelu				
Varovní zvukový signál	Zazní 7 pípnutí na 1 vteřinu			-
Řízení vozidla	-	-	Plná brzda před srážkou	Po zastavení vozidla udržujte brzdící sílu asi na 2 vteřiny

Varování

- AEBS je pouze pomocný systém, který pomáhá řidiči zajistit bezpečnost v nebezpečné situaci, ale nezaručuje bezpečnost.
- AEBS neumí rozeznat všechny urgentní a nebezpečné situace.
- Při aktivovaném AEBS se nepokoušejte jezdit nebezpečně.
- AEBS se neumí automaticky vyhnout srážce. Za bezpečnost a řízení vozidla odpovídá řidič.
- Vždy dodržujte bezpečnou brzdni vzdálenost a ak je to zapotřebí, snižte rychlost vozidla sešlápnutím brzdového pedálu.
- AEBS se aktivuje podle vzdálenosti od vozidla nebo chodce vepředu, relativní rychlosti a reakce řidiče.
- AEBS detekuje situaci při jízdě přes modul předního senzoru (modul přední kamery a přední radar). Pokud přední kamera nepokrývá situaci při jízdě, výkon systému se může zhoršit.

Podmínky aktivace

Když jsou po aktivování AEBS splněny následující podmínky, systém funguje normálně.

- Když je aktivováno AEBS.
- Když je aktivován systém Elektronické kontroly stability vozidla, ESP.
- Když modul přední kamery (FCM) rozezná vozidlo a chodce vpředu.
- Když je rychlost vozidla od 8 km/h do 60 km/h.

Poznámka

- **AEBS je připraveno fungovat při přípravě na urgentní (nebezpečnou) situaci a když řidič sešlápně brzdový pedál, tento pomocní systém ihned reaguje.**
- **Když je AEBS aktivováno, doplňuje optimální brzdící sílu, která je zapotřeby na spomalení vozidla.**
- **Po vyřešení urgentní (nebezpečné) situace se AEBS vypne.**
- **1. varování se aktivuje do rychlosti vozidla 180 km/h.**

Podmínky deaktivace

Když jsou po aktivování AEBS splněny následující podmínky, systém se deaktivuje a AEBS se vypne:

- Když je deaktivováno AEBS.
- Když je deaktivován systém Elektronické kontroly stability vozidla, ESP.
- Když rychlost vozidla přesáhne 60 km/h.
- Když točíte volantem.
- Když je řadící páka zařazena do polohy P (parkování) nebo R (zpátečka).
- Když je sešlápnutý rychlostní pedál.

AEBS neumí detekovat vozidlo řádně:

- na silnici s ostrými zatáčkami nebo na velmi strmé silnici,
- když se vozidlo moc kývá,
- když jsou zadní světla vozidla vpředu asymetrická, nebo když v noci nesvítí,
- když je zadní strana vozidla vpředu asymetrická,
- když se vozidlo náhle zastaví,
- když je před vozidlem zvíře, předmět nebo vozidlo, nebo když vozidlo jede v opačném směru,
- přibližující se vozidlo nebo vozidlo, které couvá,
- vozidlo před váma má neobvyklý tvar,
- když dojde k rychlé změně osvětlení (např. vchod do tunelu, atd.),
- když tvar není vidět v důsledku stínu pod nadjezdem.

- V případě slabé viditelnosti v špatném počasí, jako např. sníh, déšť a mlha.
- Když se na předním skle vytvořila mlha, která není zcela odstraněna.
- Když odraz od předmětu na palubní desce zhoršuje rozlišovací schopnost modulu přední kamery (FCM).
- Když je před vozidlem úzký objekt, jako např. motocykl nebo bicykl.
- Vozidlo se pohybuje nebo zastaví kolmo na směr jízdy v křižovatce.



Upozornění

- **Vždy je nutná pozornost řidiče, protože AEBS nemusí reagovat normálně, nebo systém nemusí fungovat normálně, když je těžké detekovat vozidlo.**

Cesta se zatáčkami



Na cestě se zatáčkami nelze detekovat vozidlo vepředu, které jede ve stejném pruhu a výkon AEBS je nižší, takže se může objevit nepotřebná varování nebo brždění, nebo systém nebude fungovat.

Na cestě se zatáčkami zkontrolujte cestu před váma a podmínky jízdy a přímo a když je to zapotřebí, upravte rychlost vozidla sešlápnutím brzdového pedálu.



Systém může detekovat vozidlo jedoucí v jiném pruhu, což ovlivní rychlost. Na cestě se zatáčkami zkontrolujte cestu před váma a podmínky jízdy přímo a když je to zapotřebí, upravte rychlost vozidla sešlápnutím brzdového pedálu.

V takovémto případě můžete zabránit nepotřebnému snížení rychlosti sešlápnutím rychlostního pedálu.

Cesta na strmém kopci

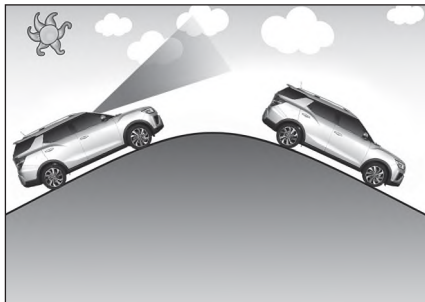

Na cestě do strmého kopce a ze strmého kopce nelze detekovat vozidlo ve stejném pruhu a výkon AEBS je nižší, takže se může objevit nepotřebné varování nebo brzdění, nebo systém nebude fungovat.

Může dojít k situaci, když se náhle detekuje vozidlo vepředu a objeví se varování nebo brzdění.

Na cestě do strmého kopce a ze strmého kopce zkontrolujte cestu před váma a podmínky jízdy a přímo a pokud je to nutné, upravte rychlost vozidla sešlápnutím brzdového pedálu.

Změna pruhu

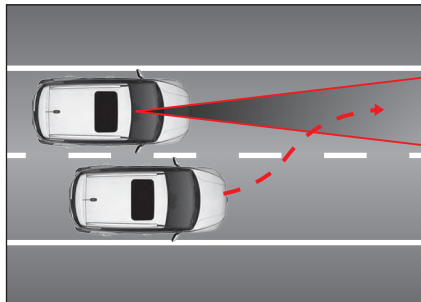

Když vozidlo v sousedním pruhu změni směr do vašeho pruhu, vozidlo bude detekováno až tehdy, když vjede do detekčního rozsahu modulu přední kamery (FCM).

Vždy dávejte pozor, protože vozidlo, které náhle vstoupí do vašeho pruhu, může být detekováno pozdě.

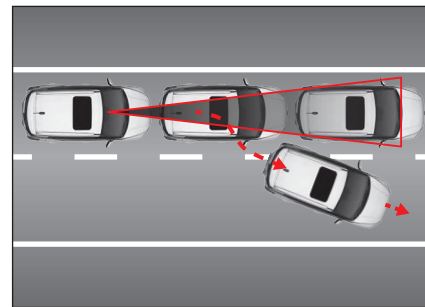

Dávejte pozor, protože vozidlo, které zastavilo před vozidlem vepředu a vozidlo vepředu vyjede z pruhu, přičemž rychlost vašeho vozidla klesla v důsledku fungování AEBS, vozidlo, které zastavilo vepředu, není detekováno jako kontrolní cíl, což znamená riziko srážky.

Rozpoznání vozidla vpředu

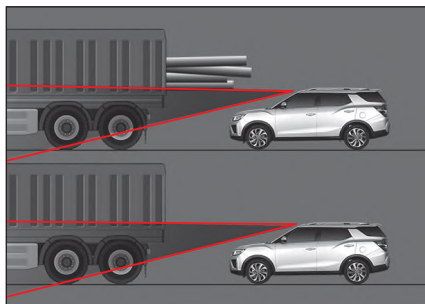

Dávejte pozor, protože vysoké vozidlo nebo vozidlo s nákladem, který vzadu přečnívá, může způsobit nebezpečnou situaci.

AEBS neumí detekovat chodce

- který nestojí normálně,
- kterého tělo je skryté, nebo který nejde vzpřímeně,
- který se rychle pohybuje,
- který náhle přetne váš směr,
- který má oblečeny šaty stejné barvy jako pozadí,
- když je intenzita okolitého osvětlení příliš vysoká nebo příliš nízká,
- v noci, nebo když je okolitá oblast tmavá,
- když se tam nachází konstrukce podobná člověku,
- když je chodec nízkého vzrůstu,
- kterého chování se je nestabilní,
- když nastane situace, která neumožní AEBS detekovat chodce z důvodu okolí,
- když je moc lidí pohromadě,
- když chodec tlačí nějaký objekt (vozík, kolo, dvukolový vozík, kufr, dětský kočárek, atd.).

! Varování

- AEBS se neaktivuje ve všech situacích. Proto netestujte AEBS tak, že se zaměříte na osobu nebo předmět. Můžete způsobit vážná zranění nebo úmrtí.
- Po nastartování motoru se AEBS vždy automaticky aktivuje. Pokud chcete deaktivovat tuto funkci, použijte menu Uživatelské nastavení na přístrojovém panelu.
- Pokud je AEBS aktivováno a vy náhle zabrzdíte, spolucestující ve vozidle se mohou ocitnout v nebezpečí. Proto vždy dávejte pozor.
- Když jsou na přední kameře cizí předměty, její detekční schopnost je snížena a AEBS je dočasně deaktivováno. Kameru udržujte vždy čistou.
- Pokud se přední kamera odchýlila od své normální polohy v důsledku nárazu, systém nebude fungovat normálně ani tehdy, když se na přístrojovém panelu nerozsvítí kontrolka nebo varovná zpráva.
- V noci se bude vozidlo a chodec detekovat horší, protože ve srovnání s denním světlem je osvětlení slabé.
- Pokud se v zimě na předním skle vytvoří námraza, přední kamera nemusí objekty detekovat normálně. Námrazu odstraňte.

- Pokud tak neučiníte, může to mít za následek nepotřebná varování a brzdění a varování a brzdění se nemusí aplikovat v důsledku omezení detekce senzoru.
- Když vozidlo vepředu náhle zabrzdí, nemusí se vyvinout řádná brzdící síla, co způsobí srážku. Vždy dávejte pozor a buďte připraven na nebezpečnou situaci.
- Pokud táhnete jiné vozidlo nebo přívěs, vypněte AEBS. Brzdění při tažení může snížit bezpečnost vozidla.
- Když na kamión, vlak nebo loď, které převážejí vozidla, naložíte vozidlo, deaktivujte AEBS. Během nakládání se systém může aktivovat kontaktem s jinými objekty.

! Upozornění

- AEBS se může dočasně deaktivovat silnou elektromagnetickou vlnou.
- Na detekčnou oblast modulu přední kamery (FCM) nedávejte žádnou barevnou folii. Může to způsobit chybné fungování příslušného systému, nebo systém nebude fungovat vůbec.

Část, kam je zakázáno umísťovat barevnou folii (detekční oblast FCM)

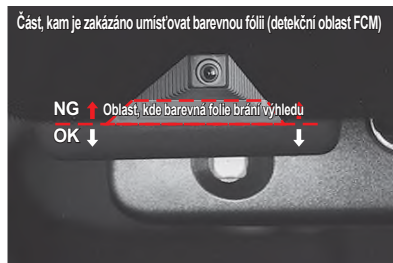

Zadní a boční varovný systém*

Systém varování vzadu a na boku detekuje oblast slepého bodu, který řidič nevidí, použitím detekčního senzoru, který je umístěn v obou krajích zadního nárazníku.

- Systém varování vzadu a na boku obsahuje následující varovné systémy.
 - Systém Detekce slepého bodu (BSD)
 - Systém Asistenta změny jízdního pruhu (LCA)
 - Systém Upozornění na křížení dopravy vzadu (RCTA)
 - Systém intervence upozornění na křížení dopravy vzadu (RCTAi)
 - Systém funkce asistenta exitu (EAF)

Zobrazení aktivace systému varování vzadu a na boku

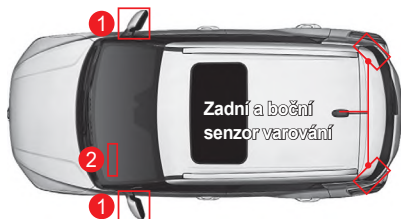

1 Kontrolka vnějšího zpětného zrcadla



Když kontrolka vnějšího zpětného zrcadla blikne dvakrát a spínač START/STOP je v poloze ON, nebo když motor běží, znamená to, že systém varování vzadu a na boku funguje normálně.

2 Spínač ON systému varování vzadu a na boku



Když vypnete motor a systém varování vzadu a na boku je deaktivován a vy nastavíte spínač START/STOP do polohy ON, systém se zapne bez toho, aby se vrátil na předchozí stav.

! Varování

- Systém varování vzadu a na boku je pomocný systém, který pomáhá řidiči bezpečně jezdit s vozidlem. V žádném případě se na systém varování vzadu a na boku nespolehejte a při jízdě s vozidlem dávejte pozor na podmínky na silnici.

! Upozornění

- Udržujte zadní nárazník vždy čistý. Senzor, který detekuje zadní stranu a obě boční strany vozidla je instalován v obou krajích nárazníku. Pokud je zadní nárazník znečištěn cizími látkami, senzory nemusí fungovat normálně.
- Když je zadní nárazník vyměněn, natřen barvou nebo opraven, výkon systému může být nižší.
- Detekční senzory systému nemusí fungovat v závislosti od okolitého prostředí. Jezděte s vozidlem tak, abyste přímo kontrolovali podmínky na cestě a zjistili nouzovou situaci.
- Pokud tak neuděláte, může to způsobit chybu v systému v důsledku silné elektromagnetické vlny.

Aktivace/deaktivace výstražního zvukového signálu systému varování vzadu a na boku

Varovní zvukový signál zazní tehdy, když používáte systém s nastaveným (označeným) „RCTA“ v Uživatelských nastaveních na přístrojovém panelu.

• Supervizorový typ

Označte **Nastavení panelu nástrojů** → **Zvuk** → **RCTA** → **Vypnout RCTA** v  (Uživatelské nastavení) na přístrojovém panelu.

• Standardní typ

Označte **Zvuk** → **RCTA** → **Vypnout RCTA** v  (Uživatelské nastavení) na přístrojovém panelu.

Poznámka

- Spínač RCTA se používá pouze pro BSD (Detekce slepého bodu) / LCA (Asistent změny jízdního pruhu). Pro jiné funkce jeďte na „Nastavení panelu nástrojů“.
- Zpráva, která oznamuje, že RCTA je zapnuté nebo vypnuté, se zobrazí na vrchu displeje přístrojového panelu. Kromě toho dvakrát zabliká kontrolka pro vnější zpětné zrcadlo.
- Pokud nepoužíváte systém varování vzadu a na boku, systém deaktivujte.
- Chcete-li připojit přívěs, ujistěte se, že systém je deaktivován, abyste zabránili chybě v systému.

Úroveň varování systému varování vzadu a na boku

Když aktivován systém detekce slepého bodu a asistenta změny jízdního pruhu detekuje slepý bod na zadní, levé nebo pravé straně vozidla, nebo pokud se vozidlo přibližuje velkou rychlostí a rychlost jízdy je cca 30 km/h nebo více, systém varování vzadu a na boku se aktivuje.

1. varování



Když je detekováno vozidlo na zadní a boční straně vozidla, na vnějším zpětném zrcadle se rozsvítí žluté světlo indikátoru.

Když příslušné vozidlo opustí oblast varování po 1. varování, proces varování se po určité době zastaví podle podmínek jízdy.

2. varování



Když zapnete ukazatel směru jízdy v rámci 1. varování (na vnějším zpětném zrcadle se rozsvítí žluté světlo indikátoru), objeví se 2. varování následovně:

- Žlutá kontrolka na vnějším zpětném zrcadle bliká.
- Ve vozidle zazní varovní zvukový signál.

Když vrátíte ukazatel směru do původní polohy (OFF) během 2. varování, proces druhého varování se zastaví.

Když je v systému varování vzadu a na boku chyba

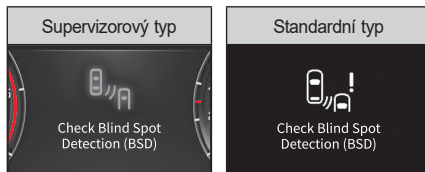

Když je v systému varování vzadu a na boku chyba, na displeji přístrojového panelu se objeví varovná zpráva.

Upozornění

- Když se zobrazí varovná zpráva o chybě RCTA, všechny příslušné funkce RCTA se vypnou.
- Pokud varovná zpráva pořád svítí, nechte si vozidlo zkontrolovat a provést servis v autorizovaném servisu SsangYong.

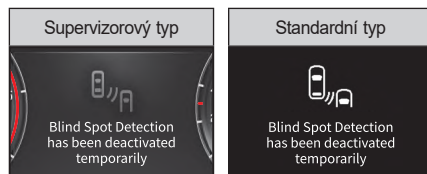

Pokud senzor neumí normálně detekovat zadní stranu a obě boční strany vozidla aktivovaným systémem varování vzadu a na boku, na přístrojovém panelu se zobrazí zpráva.

- Když je na vnější a vnitřní straně zadního nárazníku cizí látka.
- Když se za vozidlo připojí přívěs.
- Když jedete v otevřené oblasti, kde nejsou vedle silnice pravidelné předměty (např. poušť, louka).
- V případě hustého sněžení nebo hustého deště.

Systém detekce slepého bodu (BSD)

Systém BSD detekuje vozidlo, které se blíží k slepému bodu na zadní straně a na obou bočních stranách vozidla a informuje o tom řidiče rozsvícením kontrolky na vnějším zpětném zrcadle.

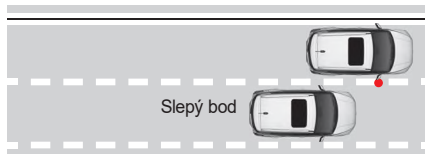

Podmínky aktivace

Systém BSD se aktivuje, když jsou splněny následující podmínky.

- Když je aktivován systém varování vzadu a na boku.
- Když je rychlost vozidla vyšší jako 30 km/h a nižší jako 255 km/h.
- Když se v detekční oblasti slepého bodu nachází vozidlo.

Varování

- **Systém Detekce slepého bodu (BSD) umí vyslat varování pouze v omezené oblasti a varovná funkce nemusí fungovat u vozidla, které se blíží k zadnímu slepému bodu v závislosti od okolní situace a podmínek jízdy.**

Systém asistenta změny jízdního pruhu (LCA)

Systém LCA detekuje vozidlo, které se přibližuje vysokou rychlostí k zadní straně nebo k obou bočním stranám vozidla a informuje o tom řidiče rozsvícením kontrolky na vnějším zpětném zrcadle a varovným zvukovým signálem.



Podmínky aktivace

Systém LCA se aktivuje, když jsou splněny následující podmínky:

- Když je aktivován systém varování vzadu a na boku.
- Když je rychlost vozidla vyšší jako 30 km/h a nižší jako 255 km/h.
- Když se vozidlo přibližující se vysokou rychlostí nachází v detekční oblasti.
- Když jedete po servisní silnici.

Varování

- **Tenhle systém představuje pomoc pro řidiče. Pokud se budete na tenhle systém spoléhat, může to způsobit nehodu. Při změně jízdního pruhu vždy sledujte okolí v zpětném zrcadle.**

System Upozornění na křížení dopravy vzadu (RCTA)

System RCTA zobrazí varovnou zprávu na displeji přístrojového panelu když vozidlo přibližující se ze zadní, levé nebo pravé strany vozidla zařadí zpátečku a varuje řidiče varovným zvukovým signálem a rozsvícenou kontrolkou na největším zpeřném zrcadle.

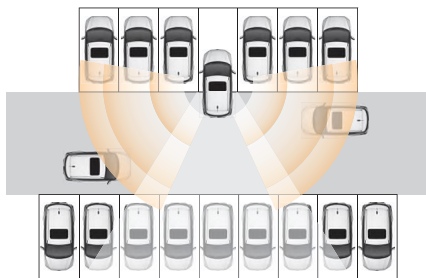

Aktivace/deaktivace výstražního zvukového signálu RCTA

Když nastavíte (označíte) „Upozornění na křížení dopravy vzadu“ v Uživatelských nastaveních na přístrojovém panelu a když jsou splněny operační podmínky, systém se aktivuje.

- **Supervizorový typ / Standardní typ**

Jděte na **Nastavení asistenta jízdy** → **Upozornění na křížení dopravy vzadu** v  (Uživatelské nastavení) na přístrojovém panelu a označte příslušnou kolonku.

Poznámka

- **System „Upozornění na křížení dopravy vzadu“ a systém „Intervence upozornění na křížení dopravy vzadu“ nemůžete nastavit separátne.**

Zapnutí/vypnutí výstražního zvukového signálu upozornění na vozidlo přibližující se zezadu

Varovný zvukový signál zazní v případě, když používáte systém s nastaveným (označeným) „RCTA“ v  (Uživatelské nastavení) na přístrojovém panelu.

- **Supervizorový typ**

Jděte na **Nastavení přístrojového panelu** → **Zvuk** → **Zvuk systému slepého bodu**

→ **Vypněte zvuk RCTA** v  (Uživatelské nastavení) na přístrojovém panelu a označte příslušnou kolonku.

- **Standardní typ**

Jděte na **Zvuk** → **Zvuk systému slepého bodu** → **Vypněte zvuk RCTA**

v  (Uživatelské nastavení) na přístrojovém panelu a označte příslušnou kolonku.

Podmínky aktivace

- Když je řadicí páka zařazena do polohy R (zpátečka).
- Když je rychlost vozidla méně jako 10 km/h.
- Pokud v rámci rozsahu RCTA existuje vozidlo a když je rychlost přibližujícího se vozidla 24 km/h nebo méně.

Pokud je detekováno přibližující se vozidlo na displeji přístrojového panelu se objeví zpráva o přibližování se z příslušné strany.

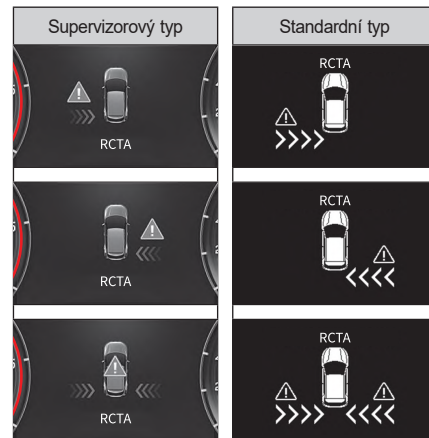

System intervence upozornění na vozidlo přibližující se ze zádu (RCTAi)

System intervence upozornění na křižení dopravy vzádu je pomocné zařizení, které vyšle varovnou zprávu a varovný zvukový signál, kterým informuje řidiče o riziku srážky v případě vozidla, které se při couvání přibližuje z boku a pomáhá vyhnout se srážce nebo zmírnit škodu aplikováním asistenta brzdy.

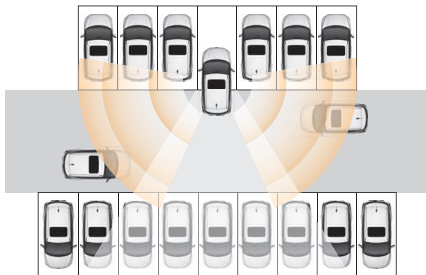

Poznámka

- System „Upozornění na křižení dopravy vzádu“ a system „Intervence upozornění na křižení dopravy vzádu“ nemůžete nastavit separátně.
- Tento system nemusí fungovat v závislosti od fungování systému ESP.
 - Když svítí kontrolka ESP.
 - Když je zapnutý system ESP.

Podmínky fungování

- Zařadte páku do polohy R (zpátečka).
- Rychlost vozidla je 8 km/h nebo méně.
- Vozidlo přibližující se v rámci rozsahu RCTA nízkou rychlostí.

Pokud se detekuje riziko srážky v důsledku přibližujícího se vozidla, když je system RCTA zapnutý, aplikuje se nouzové brždění (asistent brzdy).

- Po vypnutí asistenta brzdy bude tenhle asistent fungovat až po cca 10 sekundách.

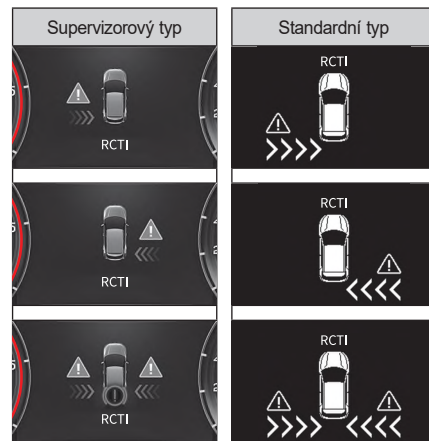

Případy, kdy systém RCTA nefunguje

RCTA nemusí fungovat v následujících případech:

- Když je cílové vozidlo mimo detekční oblasti RCTA.
- Když je cílové vozidlo hned vzádu.
- Když se cílové vozidlo pohybuje stejným směrem.
- Když je rychlost cílového vozidla vysoká.
- Když se rychlost cílového vozidla náhle sníží.
- Když je detekční senzor zakrytý překážkou.

Případy, kdy je systém RCTA chybný

Systém může být chybný v následujících případech, takže je nutná pozornost řidiče:

- Když jsou na zadním nárazníku cizí látky (déšť, sníh, prach, nálepka, atd.).
- Když je za vozidlem instalováno nějaké zařízení, např. přívěs.
- Když je zadní nárazník poškozen, nebo když je karoserie vozidla pokrivena.
- V prudké zatáčce, u vchodu do mýtné stanice a v oblasti exitu.
- V případě nevyrovnaného tlaku v pneumatikách a v případě nadměrného nákladu.

- V špatném počasí (husté sněžení, hustý déšť).
- Když se na cestě nebo v stavební oblasti nachází pevný objekt (střední zábradlí, boční zábradlí, hlukové bariéry).
- Když v těsném rozsahu jede velké vozidlo nebo malý motocykl (kolo).
- Když vaše vozidlo předbíhá těžkotonážní kamion.
- Když vaše vozidlo a oproti jedoucí vozidlo zvýší rychlost zároveň.
- Když je rychlost vozidla vzádu moc vysoká (předbíhá).
- Když měníte jízdní pruh.
- Na strmé cestě do kopce, z kopce, nebo na cestě, kde je výška pruhů rozdílná.
- Když oproti jedoucí vozidlo jede moc blízko zadní strany vozidla.
- Když vozidlo jedoucí moc blízko vzadu předbíhá.
- Když je oblast blízko senzoru překryta vozidlem, sloupem nebo zdí na parkovišti.
- Vozidlo, které se při couvání vozidla pohybuje stejným směrem.
- Malý pohybující se objekt, jako např. osoba, nákupní vozík nebo dětský kočárek.
- Když jsou parkovací podmínky komplikovány (diagonální parkování, blízko nájezdu,

překážky, atd.).

- V případě vozidla s moc nízkou karoserií.
- V případě úzké cesty, která je husto pokryta stromami nebo trávou.
- Když je cesta moc široká.
- Když je povrch cesty mokrá.
- Když se detekční oblast senzoru změní v důsledku srážky vzádu.

Varování

- **Systém Upozornění na křížení dopravy vzádu (RCTA) nevyšle varování v případě předmětu, který je blízko vozidla a varovná funkce se nemusí aktivovat v případě vozidla, která se ze zadu přibližuje moc rychle.**
- **RCTA a RCTAi jsou pomocná zařízení pro řidiče, ne bezpečnostní zařízení. Pokud se budete na tyto systémy spoléhat, může to způsobit srážku. Za bezpečnou jízdu vozidla používáním brzdového pedálu odpovídá řidič. Systém nemusí fungovat, nebo se může nepředpokládaně zapnout v závislosti od funkcí varování a kontroly. Během jízdy vždy sledujte okolí.**

Funkce asistenta exitu (EAF)

Funkce asistenta exitu je pomocné zařízení, které varuje řidiče a spolucestující před rizikem srážky zobrazením varovné zprávy na přístrojovém panelu a varovným zvukovým signálem, že zezadu se přibližuje vozidlo, když řidič nebo spolucestující vystupují z vozidla.

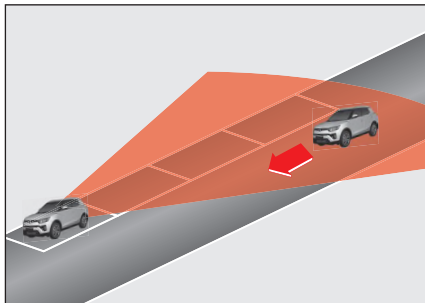

⚠ Upozornění

- Funkce asistenta exitu funguje asi 10 minut po vypnutí spínače zapalování. Po 10 minutách se funkce asistenta exitu vypne, aby se nevybila baterie.
- Když uzamknete dveře Smart klíčem nebo REKES klíčem, funkce asistenta exitu nebude fungovat okamžitě.

Zapnutí/vypnutí EAF

Když nastavíte (označíte) „Funkce asistenta exitu“ na přístrojovém panelu a když jsou splněny podmínky fungování, systém se aktivuje.

• **Supervizorový typ / Standardní typ**

Jděte na Nastavení asistenta jízdy → Funkce asistenta exitu (EAF) v (Uživatelské nastavení) na přístrojovém panelu a označte příslušnou kolonku.

Zapnutí/vypnutí alarmu EAF

Když je zapnutý systém s „Upozorněním na funkci asistenta exitu (EAF)“, která je nastavena (označena) v (Uživatelské nastavení) na přístrojovém panelu, zazní varovný zvukový signál.

• **Supervizorový typ**

Jděte na **Nastavení přístrojového panelu** → **Zvuk** → **Zvuk systému slepého bodu** → **Vypněte zvuk EAF** v (Uživatelské nastavení) na přístrojovém panelu a označte příslušnou kolonku.

• **Standardní typ**

Jděte na **Zvuk** → **Zvuk systému slepého bodu** → **Vypněte zvuk EAF** v (Uživatelské nastavení) na přístrojovém panelu a označte příslušnou kolonku.

Podmínky fungování

- Zařadte řadící páku do polohy P (parkování) nebo N (neutrál).
- Zaparkujete vozidlo.
- Chcete-li otevřít dveře a vystoupit z vozidla, když se zezadu přibližuje jiné vozidlo.

Pokud se detekuje vozidlo příjezdějící zezadu, na displeji přístrojového panelu se zobrazí varovná zpráva a zazní varovný zvukový signál, který varuje řidiče a spolucestujícího.

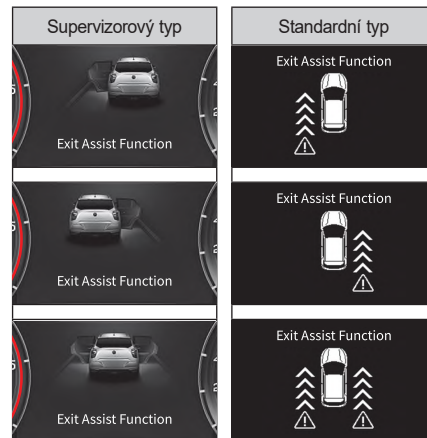

LDWS (Systém opuštění jízdního pruhu)*

LDWS je systém asistenta jízdy, kterým Modul přední kamery (FCM) detekuje jízdné pruhy vepředu a vyše varovnou zprávu a varovní zvukový signál, což pomáhá řidiči vrátit vozidlo do jízdního pruhu, když vozidlo z pruhu vyjede a není použitý ukazatel změny směru.

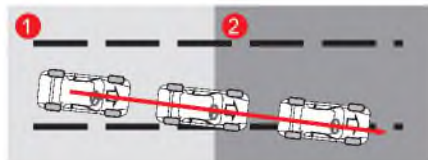

- 1 Detekuje se odchýlení od jízdního pruhu, přičemž ukazatel změny směru není aktivován.
- 2 Zobrazí se varovná zpráva a zazní varovní zvukový signál.

Varování

- LDWS zabraňuje opuštění jízdního pruhu a vyše pro řidiče varovnou zprávu a varovní zvukový signál. V žádném případě se nikdy nespolehejte na systém varování před opuštěním jízdního pruhu a vždy kontrolujte situaci na silnici.

Aktivace/deaktivace LDWS

Když je spínač START/STOP v poloze ON, stisknete spínač systému varování před opuštěním jízdního pruhu a systém se aktivuje. Když je systém aktivován, na přístrojovém panelu se rozsvítí kontrolka opuštění jízdního pruhu.

Opětovné stisknutí spínače, když je systém varování před opuštěním jízdního pruhu aktivován, deaktivuje systém a indikátor opuštění jízdního pruhu zhasne.



Indikátor LDWS ON



Když je systém varování před opuštěním jízdního pruhu aktivován, na přístrojovém panelu se rozsvítí indikátor.

- Svítí bílý indikátor: Systém varování před opuštěním jízdního pruhu je ve stavu připravenosti (rychlost vozidla je nižší jako předepsaná rychlost, nebo pruh nebyl rozpoznán).
- Svítí zelený indikátor: Systém varování před opuštěním jízdního pruhu funguje normálně.
- Svítí/bliká žlutá kontrolka: Když je LDWS chybný.

Podmínky aktivace

Když jsou splněny následující podmínky, LDWS se aktivuje:

- Když je LDWS nastaveno.
- Když je rychlost vozidla od 40 km/h do 175 km/h.
- Když přední kamera rozeznává levý a pravý jízdní pruh.
- Na rovné silnici nebo na silnici s mírnými zatáčkami.
- Když nepoužijete ukazatel změny směru.

☞ Jedte na „Indikátor/kontrolka LKAS (LDWS)“ (str. 4-30)

Poznámka

Podmínky aktivace a deaktivace na základě rychlosti jízdy vozu

- Podmínka aktivace: 40 km/h nebo vyšší, 175 km/h nebo nižší
- Podmínka deaktivace: 35 km/h nebo vyšší, 180 km/h nebo nižší

! Varování

- Během jízdy držte volant.
- Během jízdy musí řidič vždy držet volant, aby zabezpečil bezpečnou jízdu vozidla.
- Když je aktivován systém varování před opuštěním jízdního pruhu, netočte prudce volantem.
- Systém varování před opuštěním jízdního pruhu vysílá pouze varování a varovní zvukový signál. Proto by měl řidič udržovat vozidlo v jízdním pruhu pozornou jízdou.
- Systém varování před opuštěním jízdního pruhu může být deaktivován, nemusí fungovat, nebo se zbytečně zapne podle stavu cesty a okolí. Proto během jízdy dávejte pozor.
- Nejezděte nebezpečně, abyste aktivovali systém varování před opuštěním jízdního pruhu.

! Upozornění

- Na detekční oblast u Modulu přední kamery (FCM) nedávejte žádné barevné folie ani nálepku. Může to způsobit chybu v příslušném systému, nebo systém nebude fungovat normálně.
- Systém varování před opuštěním jízdního pruhu rozeznává jízdní pruh použitím kamery a když jízdní pruh není rozeznán řádně, systém se může deaktivovat, nebo nebude fungovat normálně, takže při jeho používání dávejte pozor.
- Nebude-li jízdní pruh rozeznán řádně, dávejte pozor na okolité podmínky.
- Nevybírejte žádný komponent z LDWS, ani na LDWS nevyvíjíte žádný tlak.
- Na palubní desku nedávejte žádný lesklý předmět. Může to způsobit chybu v systému v důsledku odrazu světla.
- Varovní zvukový signál LDWS nemusí být slyšet v důsledku hlasitého zvuku z audio systému.

Případy, kdy se systém neaktivuje

- Když při změně jízdního pruhu použijete ukazatel změny směru (směrovku), nebo když svítí varovná kontrolka.
- Když není rozpoznán levý i pravý jízdní pruh.
- Když vozidlo jede pořád na jedné straně pruhu a ne v jeho středu po změně jízdního pruhu.
- Když pro změnu jízdního pruhu náhle použijete volant (systém se dočasně neaktivuje).
- Když je aktivovaný Elektronický stabilizační program (ESP).
- Když vozidlo rychle zahýbá na silnici se zatáčkami.
- Když je rychlost vozidla nižší než 35 km/h a vyšší než 180 km/h.
- Když chcete rychle změnit jízdní pruh.
- Když je jízdní pruh příliš úzký nebo příliš široký, takže pruh nelze detekovat.
- Když jsou na silnici 2 nebo vícero označení pruhů (např. na místě stavby).
- Pokud je poloměr silnice se zatáčkou příliš malý.

- Na strmé silnici.
- Když se náhle sníží rychlost vozidla.
- Když část předního skla s folií zakrývá část detekčního rozsahu Modulu přední kamery (FCM).

! Varování

- **Jízdní pruh změňte až po použití ukazatele změny směru (směrovky).**

! Upozornění

- **Na detekční oblast Modulu přední kamery (FCM) nedávejte barevnou folii. Může to způsobit chybu nebo nefunkčnost příslušného systému.**

Část, kam je zakázáno umístit barevnou folii (detekční oblast FCM)



Případy, které vyžadují pozornost řidiče

V každém z následujících případů nemusí systém fungovat, nebo se zapne, i když si to neželáte. Proto je potřebná pozornost řidiče.

- Když jízdní pruhy nejsou viditelné v důsledku cizích látek (déšť, sníh, prach, louže, mokrá povrch silnice).
- Pokud barvu označení jízdního pruhu a silnice nelze jasně rozlišit.
- Pokud označení jízdního pruhu není jasné, nebo jsou poškozeny, nebo jsou na jedné straně 2 nebo vícero označení jízdního pruhu.
- Pokud jsou u pruhu označení, která jsou jiná nebo podobná označením jízdních pruhů.
- Pokud jsou označení jízdního pruhu zakryty stínem ze zábran ve středu silnice, zábradlí u silnice, zvukových bariér, jiných konstrukcí nebo stromů u silnice.
- Pokud jsou u silnice nějaké konstrukce, jako např. bloky chodníků.
- Pokud se na jízdním pruhu nacházejí stavební díly, nebo pokud jsou některé pruhy nahrazeny konstrukcí.

- Když jízdní pruh náhle zmizne, nebo je neviditelný na křižovatce.
- Když přijedete na část silnice, kde je počet pruhů větší nebo menší, nebo kde se pruhy nepřehledně překrývají. (Vjezd do mýtné stanice, křižovatka silnic/splynutí silnic, atd.).
- Když je jízdní pruh příliš ouzký nebo příliš široký.
- Když je vzdálenost od vozidla vpředu moc krátká, nebo když vozidlo vpředu jezdí tak, že zakrývá pruh.
- Když je na povrchu silnice označení přechodu nebo silniční značka.
- Když je viditelnost slabá v důsledku zlého počasí, jako např. mlha, hustý déšť nebo sníh.
- Když je viditelnost tak slabá, že jízdní pruh nelze rozpoznat.
- Když se osvětlení kolem vozidla prudce změní např. při vjezdu do tunelu.
- Když je osvětlení slabé, nebo když se přední světla vozidla nepoužívají v noci nebo v tunelu.
- Když jedete s vozidlem v pruhu vyhrazeném pro autobusy nebo v levém nebo pravém pruhu vyhrazeném pro autobusy.
- Na silnici s prudkými zatáčkami nebo na moc strmé silnici.
- Když se vozidlo značně kývá.
- Když je na palubní desce předmět odražející světlo (bílý papír nebo zrcadlo, atd.).
- Když je přední sklo nebo šošovka přední kamery znečištěna prachem.
- Když vlhkost na předním skle neodstráňte důkladně.
- Když je teplota u kamery příliš vysoká v důsledku přímého slunečního záření.
- Když ve směru jízdy vozidla svítí zadní světlo.
- Když se sluneční světlo, silniční osvětlení nebo světlo z přijíždějícího vozidla odráží od vody na povrchu silnice.

System asistenta dodržení jízdního pruhu (LKAS)*

LKAS (System asistenta dodržení jízdního pruhu) je pomocná operační technologie vozidla, která detekuje vozidla vepředu pomocí FCM (Modul přední kamery) a když systém zjistí, že vozidlo opouští současný jízdní pruh bez zapnutí ukazatele změny směru (směrovky), vozidlo vizuálně a zvukovo varuje řidiče prostřednictvím LDWS (System varování před opuštěním jízdního pruhu) a když vozidlo nadále jede mimo jízdní pruh, systém udržuje vozidlo v současném jízdním pruhu pomocí systému EPS (Elektronické řízení).

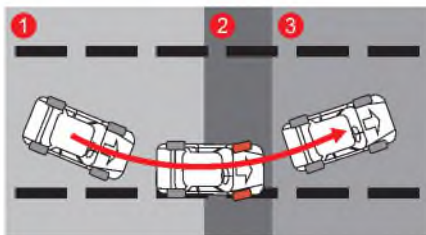

- 1 Detekováno opuštění jízdního pruhu bez zapnutí ukazatele změny směru (směrovky).
- 2 Kontrola řízení pomocí EPS, jako i varovná zpráva a varovní zvukový signál.
- 3 Vozidlo se nasměruje do středu jízdního pruhu.

! Varování

- LKAS pomáhá řidiči zvukovými a vizuálními varováními, aby vozidlo neúmyslně nevyjelo z jízdního pruhu. Nejezděte s vozidlem nebezpečným nebo neodpovědným způsobem tak, že se budete spoléhat na LKAS. Vždy jezděte bezpečně a věnujte pozornost podmínkám na silnici.
- LKAS je pomocné zařízení, které přesně kontroluje volant, aby vozidlo nevyjelo z jízdního pruhu bez ohledu na úmysl řidiče.

Zapnutí/vypnutí LKAS

Stiskněte spínač LKAS, když je zapnutý spínač zapalování. Když je systém aktivován, na přístrojovém panelu se rozsvítí indikátor LKAS ON.

Když se při zapnutém LKAS opětovně stiskne spínač, systém se deaktivuje a indikátor LKAS ON zhasne.



Indikátor LKAS ON



Tenhle indikátor se rozsvítí na přístrojovém panelu, když se aktivuje LKAS.

- Bílý indikátor ON: Systém je ve stavu PŘIPRAVENOSTI (Rychlost vozidla je pod specifickou hodnotou nebo není detekován žádný jízdní pruh.)
- Zelený indikátor ON: LKAS funguje normálně.
- Žlutý indikátor ON/bliká: V systému LKAS je chyba.

Podmínky fungování

Systém LKAS se aktivuje tehdy, když:

- LKAS je vypnutý.
- Vozidlo jede rychlostí od 40 km/h do 175 km/h.
- Přední kamera rozeznává levý/pravý jízdní pruh.
- Jízda na rovné silnici nebo v mírné zatáčce.
- Nezapnete ukazatel změny směru (směrovky).
- Ukazatel změny směru (směrovku) zapnete v opačném směru, než se chystáte zabočit.

☞ Jeďte na „Indikátor/kontrolka LKAS (LDWS)“ (str. 4-30)

Poznámka

Podmínky aktivace a deaktivace na základě rychlosti jízdy vozu

- Podmínka aktivace: 40 km/h nebo vyšší, 175 km/h nebo nižší
- Podmínka deaktivace: 35 km/h nebo vyšší, 180 km/h nebo nižší

Varování

- Během jízdy nedávejte ruce dolů z volantu.
- Řidič odpovídá za bezpečnou jízdu vozidla řízením volantu.
- Když je LKAS aktivováno, neotáčejte prudce volantem.
- LKAS ne vždy automaticky kontroluje volant.

Varování

- LKAS je zařízení, které pouze pomáhá řidiči řídit volant a u řízení volantem řidič plně odpovídá za dodržení jízdního pruhu.
- LKAS může být deaktivováno, nemusí vůbec fungovat, nebo bude aktivováno i tehdy, když si to nepřejete podle podmínek na silnici a okolitém prostředí.
- Nikdy nejezděte s vozidlem nebezpečným nebo bezohledným způsobem, abyste vyzkoušeli LKAS.
- Když měníte části na volantu související s tímhle systémem, nechte si systém zkontrolovat a provést servis u prodejce SsangYong nebo v autorizovaném servisu SsangYong.

Upozornění

- Na detekční oblast FCM nedávejte žádnou nálepku, jiné zařízení, nebo barevnou folii. Může to způsobit chyby nebo abnormální fungování příslušných systémů.
- LDWS rozeznává jízdní pruhy podle obrázků z kamer. Uvědomte si, že LDWS se může aktivovat nebo deaktivovat i když si to nepřejete, když nejsou jízdní pruhy úspěšně rozpoznány.
- Dávejte dobrý pozor zejména tehdy, když LKAS nerozpozná označení jízdních pruhů.



Upozornění

- Neodstraňujte žádnou část LDWS, ani naněj nevyvíjejte žádný tlak.
- Na palubní desku nedávejte žádný předmět odrážející světlo (bílý papír nebo zrcadlo, atd.). Odražené světlo může způsobit chybu v systému.
- Když je zvuk ve vašem vozidle z audio zařízení příliš silný, nebudete slyšet zvukový signál.
- Když budete dlouho jezdit bez rukou na volantu, po varování, že nemáte ruce na volantu, se LKAS automaticky vypne.
- Uvědomte si, že když budete jezdit vysokou rychlostí, síla asistenta řízení pro dodržení jízdního pruhu bude menší, což může způsobit, že vozidlo opustí jízdní pruh.
- Za řízení volantu odpovídá řidič.
- Řidič umí řídit vozidlo volantem i tehdy, když je LKAS chybné.
- Říďte volant rukama bez použití LKAS, když:
 - Je zlé počasí.
 - Stav silnice není dobrý.
 - Vyžaduje se časté otáčení volantu.
- Když LKAS není zapnuté, můžete cítit, že volant lze otáčet těžce nebo lehce.

Případy, kdy se systém neaktivuje

- Když při změně jízdního pruhu použijete ukazatel změny směru (směrovku), nebo když svítí varovná kontrolka.
- Když není rozpoznán levý i pravý jízdní pruh.
- Když vozidlo jede pořád na jedné straně pruhu a ne v jeho středu po změně jízdního pruhu.
- Když pro změnu jízdního pruhu náhle použijete volant (systém se dočasně neaktivuje).
- Když je aktivovaný Elektronický stabilizační program (ESP).
- Když vozidlo rychle zahýbá na silnici se zatáčkami.
- Když je rychlost vozidla nižší než 35 km/h a vyšší než 180 km/h.
- Když potřebujete rychle změnit jízdní pruh.
- Když je jízdní pruh příliš úzký nebo příliš široký, takže pruh nelze detekovat.
- Když jsou na silnici 2 nebo více označených pruhů (např. na místě stavby).
- Pokud je poloměr silnice se zatáčkou příliš malý.

- Na strmé silnici.
- Když se náhle sníží rychlost vozidla.
- Když část předního skla s folií zakrývá část detekčního rozsahu Modulu přední kamery (FCM).



Varování

- Jízdní pruh změňte až po použití ukazatele změny směru (směrovky).



Upozornění

- Na detekční oblast Modulu přední kamery (FCM) nedávejte barevnou folii. Může to způsobit chybu nebo nefunkčnost příslušného systému.

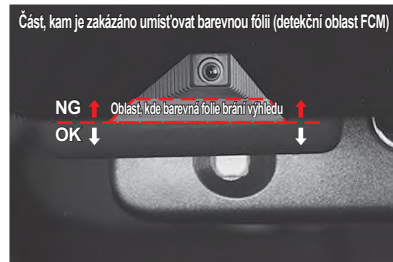

Případy, které vyžadují pozornost řidiče

V každém z následujících případů nemusí systém fungovat, nebo se zapne, i když si to neželáte.

Proto je potřebná pozornost řidiče.

- Když jízdní pruhy nejsou viditelné v důsledku cizích látek (déšť, sníh, prach, louže, mokrá povrch silnice).
- Pokud barvu označení jízdního pruhu a silnice nelze jasně rozlišit.
- Pokud označení jízdního pruhu není jasné, nebo jsou poškozeny, nebo jsou na jedné straně 2 nebo vícero označení jízdního pruhu.
- Pokud jsou u pruhu označení, která jsou jiná nebo podobná označením jízdních pruhů.
- Pokud jsou označení jízdního pruhu zakryty stínem ze zábrany ve středu silnice, zábradlí u silnice, zvukových bariér, jiných konstrukcí nebo stromů u silnice.
- Pokud jsou u silnice nějaké konstrukce, jako např. bloky chodníků.
- Pokud se na jízdním pruhu nacházejí stavební díly, nebo pokud jsou některé pruhy nahrazeny konstrukcí.
- Když jízdní pruh náhle zmizne, nebo je neviditelný na křižovatce.
- Když přijedete na část silnice, kde je počet pruhů větší nebo menší, nebo kde se pruhy nepřehledně překrývají. (Vjezd do mýtné stanice, křižovatka silnic/splynutí silnic, atd.).
- Když je jízdní pruh příliš úzký nebo příliš široký.
- Když je vzdálenost od vozidla vepředu moc krátká, nebo když vozidlo vepředu jezdí tak, že zakrývá pruh.
- Když je na povrchu silnice označení přechodu nebo silniční značka.
- Když je viditelnost slabá v důsledku zlého počasí, jako např. mlha, hustý déšť nebo sníh.
- Když je viditelnost tak slabá, že jízdní pruh nelze rozpoznat.
- Když se osvětlení kolem vozidla prudce změní např. při vjezdu do tunelu.
- Když je osvětlení slabé, nebo když se přední světla vozidla nepoužívají v noci nebo v tunelu.
- Když jedete s vozidlem v pruhu vyhrazeném pro autobusy nebo v levém nebo pravém pruhu vyhrazeném pro autobusy.
- Na silnici s prudkými zatáčkami nebo na moc strmé silnici.
- Když se vozidlo značně kývá.
- Když je na palubní desce předmět odrážející světlo (bílý papír nebo zrcadlo, atd.).
- Když je přední sklo nebo šošovka přední kamery znečištěna prachem.
- Když vlhkost na předním skle neodstráníte důkladně.
- Když je teplota u kamery příliš vysoká v důsledku přímého slunečního záření.
- Když ve směru jízdy vozidla svítí zadní světlo.
- Když se sluneční světlo, silniční osvětlení nebo světlo z přijíždějícího vozidla odráží od vody na povrchu silnice.

System asistenta dodržování středu jízdního pruhu (CLKA)*

CLKA (systém asistenta dodržování středu jízdního pruhu) je pomocná provozní technologie vozidla, která samostatně řídí volant (EPS), aby vozidlo mohlo jezdit ve středu jízdního pruhu pomocí modulu přední kamery, která rozpoznává jízdní pruh před vozidlem. Pokud vozidlo řidiče opustí střed jízdního pruhu v případě, že je systém aktivovaný, aktivuje se LDWS (systém varování před opuštěním jízdního pruhu) a vizuálně i hlasově varuje řidiče k navrácení do středu jízdního pruhu.

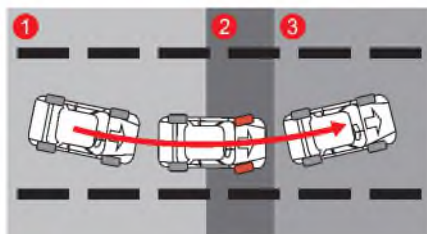

- 1 Systém detekoval vyjetí vozidla ze středu jízdního pruhu.
- 2 Řízení volantu pomocí EPS a varovná zpráva doprovázená zvukovým signálem.
- 3 Upozornění na vrácení vozidla do středu jízdního pruhu.

! Varování

- CLKA je systém, který produkuje vizuální a zvukové varování řidiči pro jízdu ve středu jízdního pruhu. V žádném případě však nejezděte s vozidlem tak, že se budete spoléhat na systém CLKA. Jezděte vždy bezpečně a věnujte pozornost podmínkám na vozovce.
- CLKA je pomocné zařízení, které přesně řídí volant a udržuje vozidlo ve středu jízdního pruhu bez ohledu na úmysl řidiče.

Zapnutí/vypnutí CLKA

Pokud chcete aktivovat tento systém stiskněte spínač CLKA po zapnutí zapalování, přičemž na přístrojovém panelu v Nastavení uživatele bude nastavený (zapnutý) systém CLKA.



Indikátor CLKA ON (zapnutý)



Po aktivaci CLKA se na přístrojovém panelu rozsvítí příslušný indikátor.

- Indikátor ON bílý: systém je ve stavu připravenosti READY (rychlost vozidla je nižší než specifikovaná hodnota, anebo není detekovaný žádný jízdní pruh)
- Indikátor ON zelený: systém funguje normálně
- Indikátor ON žlutý/bliká: systém je nefukčný - chyba systému

Provozní podmínky

Systém CLKA se aktivuje když:

- Nastavíte (označíte) CLKA.
- Vozidlo jede rychlostí od 1 km/h do 175 km/h.
- Přední kamera rozeznává levý/pravý jízdní pruh.
- Jízda na rovné silnici nebo v mírné zatáčce.
- Nezapnete ukazatel změny směru (směrovky).
- Ukazatel změny směru (směrovku) zapnete v opačném směru, než se chystáte zabočit.
☞ Jedťe na „Indikátor/kontrolka LKAS (LDWS)“ (str. 4-30)

! Varování

- Během jízdy nedávejte ruce dolů z volantů.
- Řidič zodpovídá za bezpečnou jízdu vozidla řízením volantů.
- Po aktivování CLKA neotáčejte volantem prudce.
- CLKA pokaždé automaticky neřídí volant.

! Varování

- CLKA je jen zařízení, které pomáhá řídit volant, ale za dodržování jízdy v jízdním pruhu zodpovídá vždy řidič.
- CLKA se může deaktivovat, nemusí vůbec fungovat, anebo se může aktivovat i tehdy, když si to nepřejete v závislosti na podmínkách vozovky a okolního prostředí.
- Nikdy nejezděte nebezpečně nebo nezodpovědně jen proto, abyste otestovali CLKA.
- Při výměně dílů souvisejících se systémem řízení nechte systém zkontrolovat a provést servis u prodejce SsangYong nebo v autorizovaném servisu SsangYong.

! Upozornění

- Do detekční oblasti FCM nedávejte žádnou nálepku, přídatné zařízení nebo barevné fólie. Může to způsobit chybné fungování a abnormální provoz souvisejících systémů.
- CLKA rozeznává jízdní pruhy podle záběrů z kamery. Mějte na paměti, že CLKA se může deaktivovat nebo se může aktivovat i tehdy, když si to nepřejete v případě, že jízdní pruhy nelze úspěšně rozeznat.
- Dávejte dobrý pozor zejména tehdy, když LKAS nerozpozná označení jízdních pruhů.

! Upozornění

- Neodstraňujte žádnou část CLKA a ani na tento systém nevyvíjejte žádný tlak.
- Na odrazovou plochu přístrojového panelu nedávejte žádné předměty (bílý papír, zrcadlo atd.) Odražené světlo může způsobit chybné fungování systému.
- Pokud budete mít váš audio systém puštěný příliš nahlas, nemusíte slyšet zvukové varování (signál).
- Když budete jezdit příliš dlouho bez držení volantu, CLKA se automaticky vypne po upozornění, že nemáte ruce na volantu.
- Vezměte na vědomí, že pokud budete jezdit vysokou rychlostí, síla asistenta CLKA se může snížit, což může způsobit u vozidla opuštění jízdního pruhu.
- Za řízení volantu zodpovídá řidič.
- V případě chybného CLKA bude za každých okolností řidič moci řídit vozidlo volantem.
- Řiďte vozidlo vždy volantem bez použití CLKA v následujících případech:
 - Za nepříznivého počasí.
 - Stav silnice není dobrý.
 - Za častého otáčení volantu.
- Když není CLKA zapnuté, můžete cítit, že volant jde ztěžka či zlehka ovládat.

CLKA nefunguje, když:

- Řidič zapne ukazatel směru nebo výstražné varovné světlo.
- Nejsou detekované oba jízdní pruhy.
- Při změně jízdního pruhu jede vozidlo příliš blízko k některé straně jízdního pruhu.
- Řidič změnil jízdní pruh prudkým otočením volantu (systém se dočasně deaktivuje).
- Je aktivovaný systém ESP (program elektronické stability).
- Vozidlo jede vysokou rychlostí.
- Rychlost vozidla je pod 1 km/hod nebo nad 180 km/hod.
- Řidič změnil jízdní pruh příliš prudce.
- Jízdní pruh je příliš úzký nebo příliš široký na to, aby se dal rozpoznat.
- Na jízdním pruhu jsou 2 nebo více označení (např. ve stavební zóně).
- Vozidlo jede v zatáčce s velmi malým poloměrem.
- Vozidlo jede do strmého kopce.
- Vozidlo sníží prudce rychlost.
- Barevná fólie na předním skle překrývá detekční rozsah modulu přední kamery (FCM).

! Varování

- Před změnou jízdního pruhu, zapněte ukazatel směru.

! Upozornění

- Na detekční oblast FCM nedávejte žádnou barevnou fólii. Může to způsobit chybné fungování příslušného systému, nebo nemusí fungovat vůbec.



Kdy je potřebná pozornost řidiče

CLKA nemusí fungovat, ani se nemusí aktivovat, když to není vhodné za následujících podmínek:

- Systém neumí rozpoznat označení jízdního pruhu za deště, sněžení, prachu, stojací vody nebo kaluže či jiné překážky na vozovce.
- Barva označení jízdního pruhu je podobná barvě vozovky.
- Označení jízdního pruhu nejsou zřetelné či na jedné straně jízdního pruhu jsou 2 a více označení.
- Na vozovce jsou jiná označení, která jsou podobná označení jízdního pruhu.
- Označení jízdního pruhu jsou skryté ve stínu středových bariér, zábradlí, protihlukových stěn a stromů při vozovce.
- Na vozovce jsou okolní překážky jako např. silniční sloupky.
- Doprava je hustá z důvodu stavebních prací na vozovce nebo objektů řídících dopravu, např. dopravní kužely, které se používají na oddělení silničního provozu.
- Označení jízdního pruhu náhle končí na kruhovém objezdu či na křižovatce.
- Vozidla přejíždí přes určitou oblast jako je např. Křižovatka na dálnici kde se počet jízdních pruhů sníží nebo zvýší.
- Jízdní pruh je příliš úzký či příliš široký.
- Vzdálenost k vozidlu vpředu je příliš malá nebo se vozidlo vpředu dotýká označení jízdního pruhu.
- Na vozovce je i jiné označení, např. přechod pro chodce, šipky, symboly.
- Špatná viditelnost v důsledku mlhy, hustého deště, hustého sněžení apod.
- Z důvodu snížené viditelnosti jsou těžce rozeznatelná jiná vozidla a chodci.
- Nastane prudká změna osvětlení, např. při jízdě do tunelu a při výjezdu z tunelu.
- Při jízdě v noci nebo při projetí tunelu nejsou zapnutá dálková světla, nebo je intenzita světel příliš malá.
- Když jedete v jízdním pruhu vyhrazeném pro autobusy či blízko vnějších okrajů takového jízdního pruhu.
- Vozidlo jede do prudkého kopce nebo v prudké zatáčce.
- Vozidlo jede za zvláštních podmínek, které způsobují velkou vibraci.
- Na palubní desce jsou předměty s odrazovým povrchem (bílý papír, zrcadlo atd.).
- Přední sklo před modulem kamery je pokryté ledem, sněhem, blátem, špinou či jiným znečištěním.
- Na předním skle je mlha nebo rosa.
- Teplota kolem přední kamery je příliš vysoká v důsledku přímého slunečního světla.
- Vozidlo se pohybuje směrem k světelnému zdroji.
- Světlo ze slunce, pouličního osvětlení či z dálkových světel oproti jedoucím vozidel odražejí se od vlhkého povrchu vozovky.

Nouzové udržování v jízdním pruhu (ELK)*

RKA-ROADEDGE (Asistent udržování v jízdním pruhu, Lane Keeping Assist-Roadedge)

RKA-ROADEDGE (Lane Keeping Assist-Roadedge) je asistenční systém, který pomáhá vozidlu řidiče udržovat jízdní pruh prostřednictvím ovládání volantu (EPS), pokud modul přední kamery (FCM) rozpozná levou a pravou stranu silnice před vozidlem a vozidlo řidiče vyjede z jízdního pruhu bez použití směrového světla v daném směru.

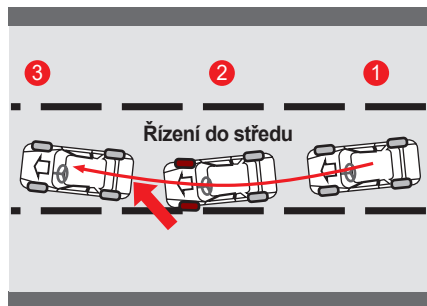

- 1 Detekce vyjetí z okraje vozovky bez zapnutého směrového světla
- 2 Ovládání řízení EPS
- 3 Vozidlo vjede doprostřed vozovky



Varování

- RKA-ROADEDGE je asistenční systém pro přesné ovládání volantu tak, aby vozidlo řidiče neopustilo okraj vozovky bez ohledu na jeho záměr.

Aktivace / Deaktivace

Aktivace ELK: Zapněte spínač zapalování.

Deaktivace ELK: Zrušte výběr „ELK“ v uživatelských nastaveních na přístrojovém panelu.

Provozní podmínky

Systém RKA-Roadedge se aktivuje při následujících podmínkách:

- Vozidlo jede rychlostí od 60 km/h do 175 km/h.
- Přední kamera rozeznává levý a pravý okraj silnice.
- Vozidlo jede po rovné silnici nebo mírně zatáčce.
- Není aktivován směrový signál.



Varování

- Během jízdy nedávejte ruce dolů z volantu.
- Během jízdy musí řidič vždy držet volant, aby zajistil bezpečnou jízdu vozidla.
- Systém RKA-Roadedge neovládá volant vždy automaticky.



Varování

- V závislosti na stavu vozovky a okolním prostředí může být systém RKA-Roadedge deaktivován, nemusí fungovat vůbec nebo se může aktivovat, i když to není žádoucí.
- Nikdy nejezděte s vozidlem nebezpečným nebo bezohledným způsobem, abyste vyzkoušeli RKA-Roadedge.
- Při výměně dílů souvisejících se systémem řízení nechte systém zkontrolovat a provést servis u prodejce SsangYong nebo v autorizovaném servisu SsangYong.

⚠ Upozornění

- Na detekční plochu FCM nepřipevňujte nálepky, příslušenství ani tónovací fólie. To může způsobit poruchy a abnormální provoz souvisejících systémů.
- Systém RKA-Roadedge rozpoznává okraje vozovky pomocí snímků z kamer. Mějte na paměti, že RKA-Roadedge může být deaktivován nebo aktivován, když to není žádoucí, pokud nejsou okraje vozovky úspěšně rozpoznány.

⚠ Upozornění

- Neodstraňujte žádnou část RKA-Roadedge ani na ni nepůsobte silou.
- Na přístrojovou desku nepokládejte žádné předměty s reflexním povrchem (bílý papír, zrcadlo apod.). Odražené světlo může způsobit poruchu systému.
- Upozorňujeme, že při jízdě vysokou rychlostí může dojít ke snížení síly asistenta řízení systému RKA-Roadedge, což může způsobit vyjetí vozidla ze silnice.

Není funkční, když:

- Řidič zapne směrová světla nebo výstražné světlo.
- Po změně jízdního pruhu je vozidlo stále příliš blízko kterékoli straně jízdního pruhu.
- Řidič změní jízdní pruh prudkým otočením volantu (systém se dočasně deaktivuje).
- Je aktivovaný systém ESP (program elektronické stability).
- Vozidlo jede vysokou rychlostí.
- Rychlost vozidla je pod 55 km/hod nebo nad 180 km/hod.
- Řidič změní jízdní pruh příliš prudce.
- Jízdní pruh je příliš úzký nebo příliš široký na to, aby ho bylo možné rozpoznat.
- Vozidlo projíždí zatáčkou s příliš malým poloměrem.
- Vozidlo jede do strmého kopce.
- Vozidlo sníží prudce rychlost.
- Barevná fólie na předním skle překrývá detekční rozsah modulu přední kamery (FCM).

⚠ Varování

- Před změnou jízdního pruhu, zapněte ukazatel směru.

⚠ Upozornění

- Na detekční oblast FCM nedávejte žádnou barevnou fólii. Může to způsobit chybné fungování příslušného systému, nebo nemusí fungovat vůbec.

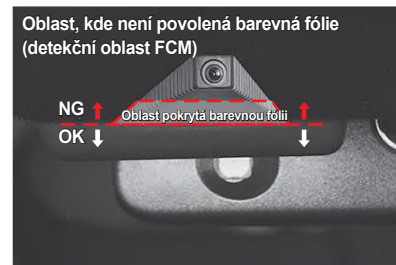

Nutná pozornost řidiče

RKA-ROADEDGE nemusí fungovat vůbec nebo se může aktivovat, když to není žádoucí, za následujících podmínek:

- Systém nemůže rozpoznat značení okraje vozovky kvůli dešti, sněhu, prachu, stojící vodě nebo kalužím, jiným překážkám na vozovce.
- Barva značení okraje vozovky není zřetelně odlišena od barvy vozovky.
- Značení okrajů vozovky je nezřetelné.
- Značení okraje vozovky je zakryto stíny středových svodidel, bočních svodidel, protihlukových stěn a stromů u silnice.
- Existují bariéry v okolním prostředí, například patníky.
- Na kruhových objezdech a křižovatkách se náhle přestává používat značení okraje vozovky.
- Vozidlo projíždí určitým úsekem, například dálniční křižovatkou, kde se zvyšuje nebo snižuje počet jízdních pruhů.
- Vzdálenost od vpředu jedoucího vozidla je příliš malá nebo se kolo vpředu jedoucího vozidla dotýká označení okraje vozovky.
- Špatná viditelnost způsobená faktory, jako je mlha, silný déšť, husté sněžení atd.
- Rychlá změna osvětlení, například na vjezdech a výjezdech z tunelů.
- Při jízdě v noci nebo v tunelech se nerozsvítí světlomety nebo je jejich jas příliš nízký.
- Vozidlo jede do prudkého kopce nebo v ostrých zatáčkách.
- Vozidlo jede za zvláštních podmínek, které způsobují velkou vibraci.
- Na palubní desce jsou předměty s odrazovým povrchem (bílý papír, zrcadlo atd.).
- Přední sklo před modulem kamery je pokryté ledem, sněhem, blátem, špínou či jiným znečištěním.
- Na předním skle je mlha nebo rosa.
- Teplota kolem přední kamery je příliš vysoká v důsledku přímého slunečního světla.
- Vozidlo se pohybuje směrem k světelnému zdroji.
- Světlo ze slunce, pouličního osvětlení či z dálkových světel oproti jedoucím vozidel odrážejícího se od vlhkého povrchu vozovky.

Výstražný signál při odjezdu vozidla vpředu (FVSA)*

Tento systém upozorní řidiče, když si řidič ne všimne, že se vozidlo vpředu rozjelo, během doby, kdy vozidlo řidiče stojí, s použitím senzoru (FCM), který je v přední části vozidla.

FVSA: Výstražný signál při odjezdu vozidla vpředu

Jak nastavit tuto funkci

Tuto funkci můžete zapnout (označit) nebo vypnout (neoznačit) v hlavním menu přístrojového panelu, „Uživatelské nastavení > Driving Assist (Jízdní asistent) > Front Vehicle Depart Alert“ (Upozornění na odjezd vozidla vpředu), když je vůz nastartován.

Fungování

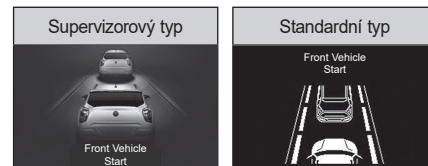

Pokud řidič neudělá žádný úkon (např. že se s vozidlem nerozjede) přibližně 1 sekundu poté, co odjede vozidlo vpředu (před vámi), na obrazovce LCD se zobrazí zpráva a zazní výstražný signál.

Upozornění

- Před nastartováním/rozjetím vozidla pro zajištění bezpečné jízdy vždy zkontrolujte podmínky na silnici před vámi a v okolí.

TSR (Rozeznávání semaforů)*

Je to systém, který rozezná omezení rychlosti na dopravní značce a jiné významné značky.



Nastavení

Řidič může nastavit funkci na přístrojovém panelu (Cluster Setting (Nastavení panelu) → Driving Assist (Jízdní asistent)), když je vozidlo nastartované.

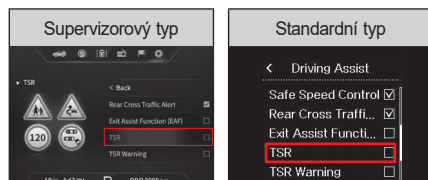

Poznámka

Rozpoznává značky

- Značka podle Vídeňského dohovoru
- Standardní dopravní značka, Elektronická značka, Inteligentní dopravní řídicí systémy.

! Upozornění

- TSR nerozpoznává všechny značky.
- Je možné, že rozpoznávání není k dispozici z důvodu místa, barvy nebo okrajů značky.

System asistenta parkování*

System detekce překážky vepředu/vzádu

System detekování přední/zadní překážky je system asistenta u parkování, který detekuje překážku pomocí ultrazvukového senzoru, který je zabudován v nárazníku a informuje řidiče varovným zvukovým signálem, že řidič zařadil řadící páku do polohy D (jízda) nebo R (zpátečka) a vozidlo se rozjelo.

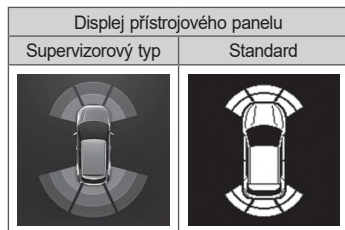

Na přístrojovém panelu se zobrazí vzdálenost od překážky a zazní varovný zvukový signál.

Varovný zvukový signál systému detekování překážky vpředu můžete vypnout nebo zapnout. Když se rozsvítí indikátor OFF stisknutím spínače, systém detekování přední překážky je vypnutý.

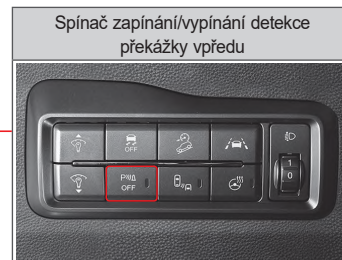

4

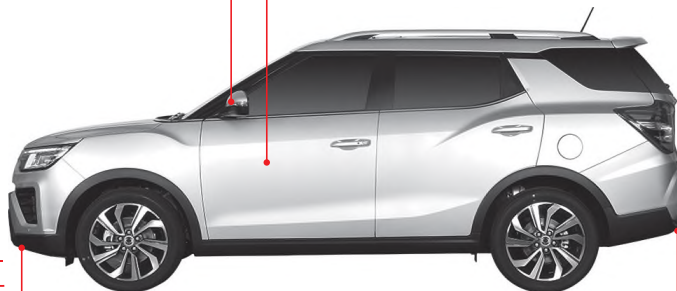

- 4 senzory detekování překážky vepředu
- Aktivuje se při pohybu dopředu nebo při couvání
- Detekuje při rychlosti vozidla cca 15 km/h nebo méně

- 4 senzory detekování překážky vzádu
- Aktivuje se pouze u couvání



Aktivace systému detekce překážky

Když senzor detekce přední/zadní překážky detekuje překážku, zobrazí se vzdálenost od překážky a směr a zazní varovní zvukový signál podle detekované vzdálenosti.

Poloha D (jízda)	4 senzory detekce překážky
	

Když zařadíte volicí páku do polohy D (jízda), senzor detekce bude fungovat když:

- Vozidlo se rozjede po počátečním nastartování (rychlost vozidla bude 15 km/h nebo nižší).
- Poloha volicí páky se změní z polohy R (zpátečka) do polohy D (jízda) (rychlost vozidla bude 15 km/h nebo nižší).
- Spínač varování předního parkovacího asistenta je zapnutý (rychlost vozidla bude 15 km/h nebo nižší).
Avšak zůstane vypnutý, když vozidlo překročí 15 km/h.

Poloha R (zpátečka)	6 senzorů k detekci překážky
	

Když se volicí páka zařadí do polohy R (zpátečka), 2 senzory detekce přední překážky a 4 senzory detekce zadní překážky se aktivují zároveň.



Poznámka
<ul style="list-style-type: none">• Senzor detekce přední překážky pracuje vždy při couvání, přičemž spínač varovního signálu detekce přední překážky ON/OFF je stisknutý (svítí indikátor OFF).• Senzor detekce přední překážky pracuje vždy při nízké rychlosti. Během deště může občas zaznít varovný signál, to není chyba, ale normální činnost.

Zobrazení na displeji přístrojového panelu

Když je detekována překážka, bliká příslušný okraj, který udává detekovanou vzdálenost a směr.

Supervizorový typ



Displej přístrojového panelu	
Poloha D (jízda)	Poloha R (zpátečka)
	



Když není detekována žádná překážka



Zobrazuje rozsah předního a zadního senzoru a bliká (žádný varovní zvukový signál)

Když je detekována překážka 40 cm na přední levé straně nebo na přední pravé straně



Čára č. 1 na přední levé straně se vymaže a bliká čára č. 2 (zní varovní zvukový signál)

Když je detekována překážka 80 cm na zadní levé straně, přední straně nebo pravé straně



Čára č. 3 na zadní pravé straně se vymaže a bliká čára č. 4 (zní varovní zvukový signál)

Interval výstražního zvukového signálu

Varovní zvukový signál zní následovně podle vzdálenosti od překážky.

Senzor detekce přední překážky
(úroveň 2 varovního zvukového signálu)

Interval varovního zvukového signálu	Vzdálenost od překážky	
	Střed	Strana
Žádný varovní zvukový signál	100 cm	60 cm
1 0,15 vteřiny	50 cm – 100 cm	40 cm ~ 60 cm
2 Trvalý	30 cm ~ 50 cm	30 cm ~ 40 cm

Senzor detekce zadní překážky
(úroveň 3 varovního zvukového signálu)



Interval varovního zvukového signálu	Vzdálenost od překážky	
	Střed	Strana
3 0,3 vteřiny	80 cm – 120 cm	-
4 0,15 vteřiny	50 cm – 80 cm	
5 Trvalý	30 cm ~ 50 cm	

Senzor a chyba v příslušném systému

Supervizorový typ



Displej přístrojového panelu

Poloha D (jízda)	Poloha R (zpátečka)
	

Když senzor detekce překážky nefunguje, pro příslušný senzor se zobrazí znak „?“ . Pokud se na displeji přístrojového panelu objeví tato zpráva, nechte si vozidlo zkontrolovat a proveďte servis v autorizovaném servisu SsangYong.

4



Upozornění

- Pokud je vzdálenost mezi senzorem a překážkou 30 cm nebo méně, varovní zvukový signál nezazní. Pokud je však překážka rozpoznána zřetelně, varovní zvukový signál může zaznít.
- Když zní varovní zvukový signál, vzdálenost od překážky se může lišit od skutečné vzdálenosti o cca + 10 cm.
- Nespoléhejte se příliš na systém asistenta parkování a s vozidlem couvejte tak, že si zadní stranu budete kontrolovat.
- Pokud zazní abnormální varovní zvukový signál, trvání kterého se liší od varovního zvukového signálu v důsledku detekování překážky, nebo pokud zazní dlouhý varovní zvukový signál na 3 vteřiny, když se řadicí páka zařadí do polohy R (zpátečka), v systému detekce překážky nebo v detekčním senzoru je chyba. Nechte si vozidlo zkontrolovat.

Pokud systém nefunguje nebo je chybný

Objekt, který senzor neumí detekovat

- Úzký objekt jako např. ocelový drát, lano nebo řetěz.
- Objekt jako např. vata, houba, vlákno nebo sníh, který absorbuje zvukové vlny.
- Objekt, který je pod nárazníkem (např. jáma nebo louže).

Senzor neumí detekovat

- Když je senzor zamrznutý (normální funkce se obnoví po odmrznutí).
- Když je senzor zanešen cizími látkami jako je např. sníh, bláto nebo vodní kapky (funkce se obnoví po odstranění nánosu).

Když je detekční rozsah senzoru užší

- Senzor je částečně zakryt sněhem nebo blátem, takže detekční oblast signálu je užší (normální funkce se obnoví po odstranění nánosu).
- Když je teplota u senzoru extrémně vysoká nebo nízká.

Případy, které mohou způsobit nesprávné fungování, hoci to není chyba v systému

- Když vozidlo jede po nerovné cestě, šterkové cestě, cestě do kopce nebo na trávě.
- Když je nárazník v nižší poloze v důsledku těžkého nákladu.
- Když jsou v okolí jiné ultrazvukové vlny (metalický zvuk, zvuk vzduchové brzdy velkého vozidla, atd.).
- Když se používá high-power rádio.
- V hustém dešti.
- Když je v místě, kde je zabudován senzor, instalováno přídatné zařízení.

Při tahání přívěsu

- Senzor může detekovat přívěs, takže varovní zvukový signál bude pořád znít.

Upozornění pro systém detekce překážky vpředu/vzádu

Upozornění

- Při parkování nebo couvání vozidla zkontrolujte, zda není blízko osoba, zvíře a zejména dítě. Pokud se to nedá pořádně zkontrolovat, jděte ven z vozu a situaci zkontrolujte.
- Systém asistenta parkování je systém, který pomáhá řidiči, ale nezaručuje bezpečnost. Řidič musí věnovat pozornost všem možným podmínkám.
- Když silně stisknete nebo vyvinete tlak na senzor na nárazníku, nebo v případě silného tlaku vody během mytí vozidla se senzor může poškodit.
- Když systém funguje normálně a řadící páka je zařazena do polohy R (zpátečka) a spínač START/STOP je v poloze ON, krátce zazní pípnutí.
- Pokud zazní abnormální varovný zvukový signál, trvání kterého se liší od varovného zvukového signálu v důsledku detekování překážky, nebo pokud zazní dlouhý varovný zvukový signál na 3 vteřiny, když se řadící páka zařadí do polohy R (zpátečka), v systému detekce překážky nebo v detekčním senzoru je chyba. Nechte si vozidlo zkontrolovat.

- Na parkovacím místě zobrazeném na obrázku může horní část vozidla narazit ještě před zapnutím detekčního senzoru. Zaparkujte vozidlo až poté, jako zkontrolujete situaci ve vnějším zrcadle nebo přímým otočením hlavy.



Systém zadní kamery

Systém zadní kamery je pomocný bezpečnostní systém, který umožňuje řidiči přehlédnout si situaci za vozidlem prostřednictvím zadní kamery s použitím monitoru, když je řadící páka zařazena do polohy R (zpátečka).



Monitor zadního pohledu

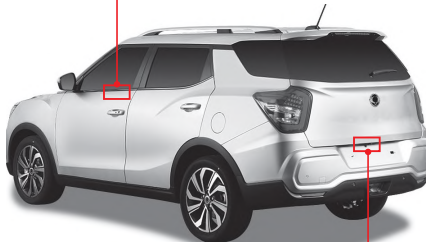

Zadní kamera



! Upozornění

- Zadní kamera využívá širokouhlé čočky, které zabezpečují široký pohled, takže aktuální vzdálenost se liší od té, kterou vidíte na monitoru. Proto zkontrolujte zadní, levou a pravou stranu přímo.
- Obrazovka na monitoru ukazuje pouze část, ale ne celkový zadní pohled za vozidlem.
- Šošovky zadní kamery čistěte často čističem pro kamerové čočky, čímž zabráníte jejich znečištění.

! Varování

- Obrazovka zadní kamery nefunguje během aktualizace softvéru. Při aktualizaci softvéru vždy vozidlo zastavte a počkejte, dokavad' se aktualizace neskončí.
- Při couvání dávejte pozor, protože překážka může být překryta varovnými zprávami a vodicími čárami pro parkování, když je aktivován systém zadní kamery.

Parkování ve dvou řadách (parkování ve druhé řadě)

Pokud musíte kvůli nedostatku parkovacích míst zaparkovat ve druhé řadě, postupujte následovně:



Varování

- **Parkování ve druhé řadě musí být prováděno na rovném povrchu bez sklonu a musí být přijata další bezpečnostní opatření, jako je instalace klínů pod kola vozidla. V opačném případě by se vozidlo mohlo převrátit a vytvořit velmi nebezpečnou situaci.**

- 1 Zatáhněte ruční (parkovací) brzdu.
- 2 Vypněte zapalování se sešlápnutým brzdovým pedálem a s volicí pákou v poloze P (parkování).
- 3 Sešlápněte brzdový pedál a stiskněte tlačítko shift lock release prstem a posuňte jej do polohy N (neutrál). (Knoflík tlačítka mačkejte při řazení řadící páky.)
- 4 Uvolněte parkovací brzdu.

5. Nouzová opatření pro případ nouze

Zde naleznete užitečné informace a nouzová opatření pro různé nouzové situace, které mohou nastat během jízdy.

Obsahuje i informace o výstražném trojúhelníku a sadě nástrojů, správném postupu v případě vybité baterie, přehřátí motoru, prázdné pneumatiky a tažení vozidla. Obsahuje vysvětlení jako bezpečně zvládnout požár, husté sněžení, problémy s vozidlem a nehodu.

Výstražní trojúhelník a sada nástrojů (Údržba majitelem vozidla)

Výstražní trojúhelník*

Výstražní trojúhelník představuje označení zastavení a měl by být umístěn na zadní straně vozidla, aby zabránil druhotné nouzové situaci, jako jsou např. problémy s vozidlem nebo nehoda.

Podle Zákona o silničním provozu je povinné mít a umístit výstražní trojúhelník. Za porušení tohoto zákona se ukládá pokuta.

Úložné místo pro výstražní trojúhelník

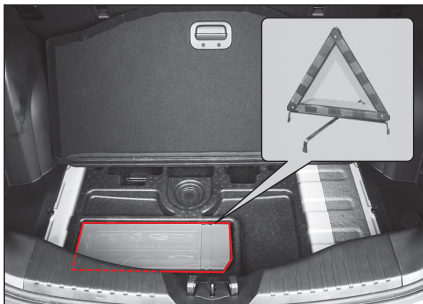

Výstražní trojúhelník je uložen v spodní vaničce pod krytem v zavazadlovém prostoru.



Upozornění

- **Dávejte velký pozor na okolité dopravní podmínky a umístěte výstražní trojúhelník na místo, kde je jeho odrazová plocha jasně viditelná pro vozidla přijíždějící zezadu.**
- **V noci umístěte k výstražnímu trojúhelníku i výstražní světlo.**
- **Pokud je vaše vozidlo už pojízdné, nebo pokud je problém vyřešen, rychle odjedte s vozidlem a dávejte velký pozor na okolité dopravní podmínky.**

Sada nástrojů

Sada nástrojů jsou přístroje nebo nástroje umístěny ve vozidle na opravu chyby nebo na vyřešení nouzové situace, která může nastat během jízdy vozidla.

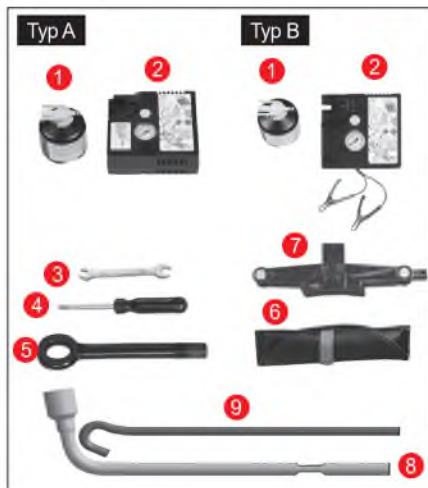

- 1 Lepicí tmel (tmel pro nouzové lepení pneumatiky při defektu)
- 2 Kompresor (nafouknutí pneumatiky a vstříknutí lepicího tmelu do prázdné pneumatiky)
- 3 Klíč na matice
- 4 Skrutkovač (+ a -)
- 5 Tahací hák vozidla
- 6 Pouzdro na nástroje
- 7 Zvedák
- 8 Klíč na matice kola
- 9 Rukojeť zvedáku

- Sada nástrojů: 1, 2, 3, 4, 5, 6
- Náhradní (dojezdová) pneumatika: 3, 4, 5, 6, 7, 8, 9
- Bez náhradní (dojezdové) pneumatiky: 3, 4, 5, 6

※ Díly s certifikací CE, UKCA: Kompresor (2), zvedák (7)

(1) CE

- Zástupce: KG Mobility European Parts Center B.V.
- Adresa: IABC 5253&5254, 4814RD Breda, Nizozemsko

(2) UKCA

- Dovozece: KG Mobility UK Ltd
- Adresa: G Offices, Parsonage Road, Stratton St. Margaret, Swindon, Wiltshire SN3 4RN

Místo, kde lze uložit sadu nástrojů



Sada nástrojů je uložena v úložném prostoru na levé straně zavazadlového prostoru.

Sadu nástrojů vyberte a použijte kdykoliv v případě potřeby.

5

Když motor nelze nastartovat v důsledku vybité baterie

Když motor nelze nastartovat v důsledku vybité baterie, můžete jej nastartovat připojením baterie stejného standardu a kapacity v jiném vozidle nebo pomocné baterie připojené k vaši baterii použitím startovacích kabelů.

Nastartování motoru s použitím startovacích kabelů

Přistavte jiné vozidlo, které má stejnou 12 voltovou baterii alebo pomocnú baterii blízko k vybité baterii, která je v dosahu startovacích kabelů a nastartujte motor v následujícím pořadí.

- 1 Vypněte všechny elektrická zařízení vozidla s vybitou baterií.
- 2 Zařadíte řadící páku vozidla s vybitou baterií do polohy P (parkování) a zatáhněte parkovací (ruční) brzdu.
- 3 Připojte startovací kabely v následujícím pořadí.
 - Koncovka + (1) vybité baterie.
 - Koncovka + (2) baterie v jiném vozidle nebo pomocné baterie, která dodává elektřinu.
 - Koncovka - (3) baterie v jiném vozidle nebo pomocné baterie, která dodává elektřinu.
 - Karoserie vozidla s vybitou baterií (4) (umístění daleko od baterie).

- 4 Pokud použijete baterii jiného vozidla, nastartujte motor příslušného vozidla a nechte jej běžet na volnoběh několik minut.
- 5 Nastartujte motor vozidla s vybitou baterií.

- 6 Když nastartujete motor, odpojte startovací kabely v následujícím pořadí:
 - Startovací kabel připojen ke koncovce mínus (-).
 - Startovací kabel připojen ke koncovce plus (+).

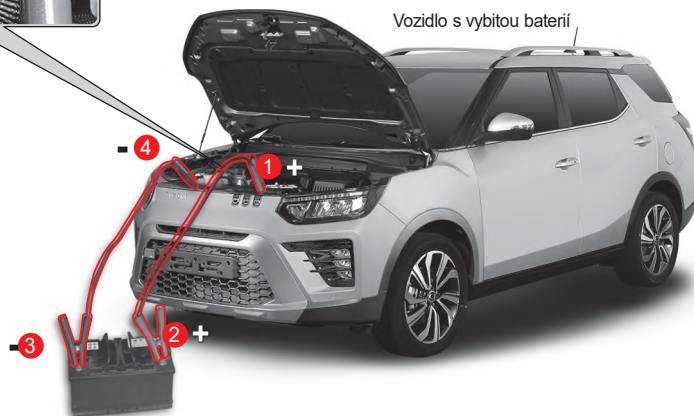
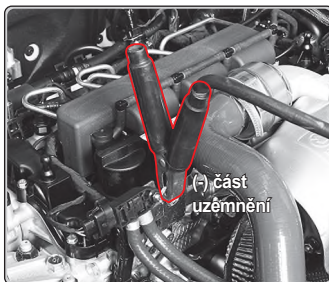



Varování

- Při startování motoru startovacími kabely držte postup uveden v tomto manuálu majitele. Pokud tak neučiníte, může to způsobit zranění nebo poškození vozidla explozí baterie.
- Pokud je baterie zamrznutá, nepokoušejte se nastartovat motor startovacími kabely. Pokud to uděláte, baterie může vyprsknout nebo explodovat a způsobit vážná zranění.
- Pokud startujete motor startovacími kabely, dejte si rukavice s izolací, abyste zabránili elektrickému šoku.
- Dávejte pozor, aby se dvě vozidla nedostala navzájem do kontaktu. Mohlo by to způsobit stav uzemnění, což by způsobilo elektrický šok a chybu ve vozidle.
- Použijte startovací kabely specifikovaného standardu a baterii stejného standardu a kapacity. Pokud tak neuděláte, může to při připojení startovacích kabelů způsobit jiskru a plyn generován v baterii může explodovat.
- Když použijete baterii jiného vozidla a připojíte startovací kabely k motoru tohoto jiného vozidla, pro vaši bezpečnost ustupte od vozidla.

- Když připájíte startovací kabely, dávejte pozor abyste kladný (+) a záporný (-) kabel nedostali do kontaktu. Jinak může vzniknout elektrická jiskra, což může mít za následek explozi baterie.
- Nepřipojujte startovací kabel k záporné koncovce (-) vybité baterie přímo. Jinak může vzniknout elektrická jiskra, což může mít za následek explozi baterie. Ujistěte se, že startovací kabel je připojen ke karoserii vozidla s vybitou baterií.
- Ujistěte se, že startovací kabely jsou bezpečně připojeny ke každé koncovce. Jinak to může vést k odpojení kabelů v důsledku stálé vibrace nastartovaného motoru. Pokud se startovací kabel odpojí a dostane se do kontaktu s karoserií vozidla, vozidlo může dostat elektrický šok a poškodí se elektrické a elektronické komponenty.
- V kapalině baterie je moc kyseliny, takže pokud se dostane do kontaktu s vašimi očima nebo pokožkou, okamžitě si vyzlečte oděv se skvrnami od této kapaliny, omyjte si postiženou oblast čistou vodou a jděte k lékaři. Během přepravy do nemocnice si jemně utřete postiženou oblast vlhkým měkkým hadříkem nebo houbou.



Upozornění

- Při nastartování motoru se ujistěte, že startovací kabely nejsou ovinuty kolem ventilátoru v prostoru motoru.
- Po nastartování motoru startovacími kabely motor po určitou dobu nevyplívejte a umožněte, aby se vybitá baterie opět nabíla. Pokud nebude baterie dostatečně nabíla, nebudete moci motor opětovně nastartovat.
- Pokud příčina vybité baterie není jasná, nechte si vozidlo zkontrolovat a provést servis v autorizovaném servisu SsangYong.

Když je motor přehřátý nebo v případě jiných problémů

Když je motor tak přehřátý, že se zapne kontrolka



Když je motor přehřátý, objevují se různé symptomy, jako např. rozsvítí se kontrolka a z motoru vychází pára.

V takovémto případě zaparkujte vaše vozidlo na bezpečném místě a proveďte příslušné úkony.



Symptomy, které se objeví u přehřátí motoru

- Bliká kontrolka přehřátí motoru a zní varovný zvukový signál.
- Ručička ukazatele teploty chladicí kapaliny je v části „H“.
- Z motoru vychází pára.
- Výkon motoru je nižší.

Nouzová opatření u přehřátí motoru

Za vozidlo dejte výstražní trojúhelník, odveďte všechny cestující na bezpečné místo s oblečenými reflexními vestami (pro děti použijte dětské reflexní vesty), opět zkontrolujte bezpečnost a proveďte nouzová opatření v následujícím pořadí:

- 1 Zařadte řadicí páku do polohy P (parkování) a zatáhněte parkovací (ruční) brzdu.
- 2 Vypněte vytápění a klimatizaci.
- 3 Otevřete kapotu motoru, aby se dobře vyvětrala.
Pokud vychází z motoru pára, motor okamžitě vypněte.
Pokud nevychází z motoru pára, nechte motor nastartován na volnoběh při otevřené kapote.
Pokud během volnoběhu motoru ručička ukazatele teploty chladicí kapaliny neklesá dolů, vypněte motor a nechte jej řádně vystydnout.

- 4 Zkontrolujte hladinu chladicí kapaliny v nádržce.
Pokud je hladina chladicí kapaliny nízká, kapalinu doplňte a zkontrolujte zda neuniká ze spájecí části každé hadice a chladiče.
Na uzávěr nádržky dejte hadřík, trochu jej otočte na uvolnění tlaku páry, uzávěr odstraňte a doplňte kapalinu. Po doplnění kapaliny nádržku opět uzavřete krytem.

Pokud je motor přehřátý a hladina chladicí kapaliny je normální, nechte si chladicí systémy (včetně elektrického ventilátoru) a řemeny zkontrolovat a provést servis v autorizovaném servisu SsangYong.

Varování

- **Dávejte pozor, protože při otevření kapoty motoru může z motoru vyjet horká pára nebo chladicí kapalina.**
- **Dávejte pozor, aby se váš oděv a ruce nedostali do kontaktu s pohonnými částmi (řemeny, ventilátor, atd.) motoru při otvírání kapoty motoru, když motor je nastartován.**
- **Neodstraňujte rychle kryt nádržky s chladicí kapalinou, když je motor horký. Z motoru může vyjet horká pára nebo voda a způsobit popáleninu. Po vypnutí motoru a jeho řádném vystydnutí pomalu odstraňte kryt nádržky s chladicí kapalinou.**

Upozornění

- Pokud je motor přehřátý a hladina chladicí kapaliny je nedostatečná, okamžitě vypněte motor, nechte jej vystydnout a doplňte chladicí kapalinu.
- Když je motor přehřátý, nedoplňujte studenou chladicí kapalinu rychle. Může to poškodit motor nebo chladič.
- Používejte pouze originál chladicí kapalinu SsangYong, která splňuje normu.
- Pokud se motor pořád přehřívá i po provedení nouzových opatření, nechte si vozidlo zkontrolovat a provést servis v autorizovaném servisu SsangYong.

Když se rozsvítí indikátor kontroly motoru

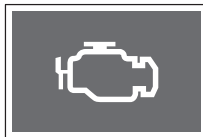

Indikátor kontroly motoru se rozsvítí tehdy, když je chyba v různých senzorech (včetně automatického převodu) a v zařízeních, které souvisí s kontrolou motoru.

Když se rozsvítí indikátor kontroly motoru během jízdy, nechte si vozidlo zkontrolovat a provést servis v autorizovaném servisu SsangYong.

Upozornění

- Když se rozsvítí indikátor kontroly motoru, hnací síla motoru může klesnout, nebo motor se může zastavit.

Když je pneumatika prázdná



Pokud je pneumatika prázdná během jízdy, nepodléhejte panice a proveďte kroky v následujícím pořadí:

- 1 Zapněte indikátor výstražního varovného světla.
- 2 Zastavte vozidlo na bezpečném místě.
Pro tenhle účel držte pevně volant, dejte nohu dolů z rychlostního pedálu, pomalu zpomalujte rychlost vozidla a jemně sešlápněte brzdový pedál, abyste bezpečně zastavili vozidlo.
- 3 Zařadíte řadící páku do polohy P (parkování) a zatáhněte parkovací (ruční) brzdu.
- 4 Pod přední a zadní kola dejte klíny v diagonální poloze k prázdné pneumatice.

- 5 Na silnici nebo na dálnici, kde jezdí vozidla, dejte výstražní trojúhelník.
Poloha, kterou lehce identifikuje řidič příjezdějícího vozidla při dodržení bezpečné vzdálenosti (100 m přes den, 200 m vzadu v noci), je vhodné místo na umístění výstražního trojúhelníku.
- 6 Když jsou ve vozidle kromě řidiče také spolucestující, odveďte je na bezpečné místo s oblečenými reflexními vestami (pro děti použijte dětské reflexní vesty).
- 7 Přemyslete si, zda prázdnou pneumatiku lze opravit pomocí sady nástrojů na opravu (které jsou uloženy v úložném prostoru zavazadlového prostoru) a podle toho proveďte příslušné úkony.

Varování

- Pokud je pneumatika prázdná během jízdy, neotáčejte prudce volantem, ani prudce nesešlapujte brzdu. Pokud tak učiníte, vozidlo může ztratit stabilitu, co může vést k nehodě.
- S prázdnou pneumatikou nejezděte ani na krátkou vzdálenost. Může to poškodit kola a znemožnit normální jízdu, co může vést k nebezpečné situaci.
- Zapněte indikátor výstražního varovného světla, jeďte s vozidlem na kraj silnice nebo na bezpečné místo a umístěte výstražní trojúhelník na místě, které lehce identifikuje řidič příjezdějícího vozidla.
- Pokud je to možné, zaparkujte vozidlo na rovném, pevném a ne kluzkém povrchu silnice a opravte pneumatiku bez spolucestujících ve vozidle.

Poznámka

- Pokud neumíte opravit prázdnou pneumatiku, požádejte o pomoc prodejce SsangYong, autorizovaný servis SsangYong, vaši pojišťovnu nebo asistenční silniční službu.

Oprava prázdné pneumatiky/ nafouknutí pneumatiky s použitím sady nástrojů na opravu pneumatiky (typ A)

Komponenty sady nástrojů na opravu pneumatiky

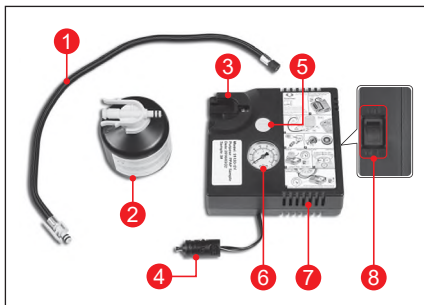

- 1 Vzduchová hadice
- 2 Lepicí tmel
- 3 Držák na láhev s lepícím tmelem
- 4 Elektrický kabel
- 5 Tlačítko vyfouknutí pneumatiky
- 6 Tlakoměr
- 7 Kompresor
- 8 Elektrický spínač

Místo pro uložení sady nástrojů

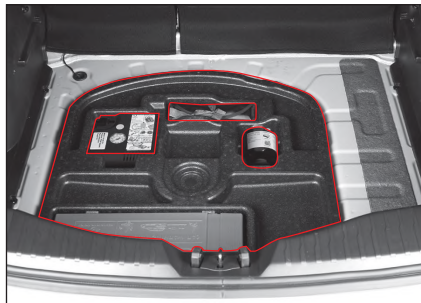

Sada nástrojů na opravu pneumatiky je uložena v úložném prostoru na zadní levé straně zavazadlového prostoru s dalšími nástroji.

Potvrzení, zda je možné opravit prázdnou pneumatiku sadou nástrojů nebo ne

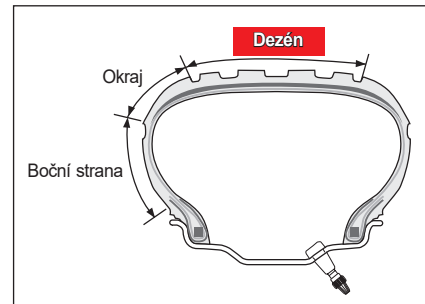

Pokud je pneumatika prázdná, nejdřív zjistěte místo defektu, abyste se mohli rozhodnout, zda můžete použít sadu nástrojů pro opravu nebo ne.

- Sadu nástrojů na opravu můžete použít pouze tehdy, kdy je rozměr defektu menší jako 6 mm.

Varování

- Před použitím servisní sady nástrojů na opravu zkontrolujte boční stranu/okraj pneumatiky, zda není roztržena, prasknutá anebo prořezaná. V takovémto případě si nechte pneumatiku zkontrolovat a provést servis v autorizovaném servisu SsangYong, nebo se zkontaktujte s vaší pojišťovnou, asistenční silniční službou nebo nejbližším pneuservisem.

Zásada práce se sadou nástrojů

Když jezdíte s vozidlem i po vstříknutí lepicího tmelu s použitím kompresoru, lepicí tmel se rozleje po vnitřním povrchu pneumatiky, vyplní díru a umožní dočasnou jízdu.



Oprava prázdné pneumatiky

Když je pneumatika prázdná, lze ji opravit následujícím způsobem s použitím sady nástrojů.

- 1 Vyberte sadu nástrojů na opravu pneumatiky z vaničky pod krytem zavazadlového prostoru.



- 2 Odstraňte nálepku s limitem rychlosti na boku nádobky s lepicím tmelem a přilepte ji na volant.



Upozornění

- Nálepka s limitem rychlosti upozorňuje řidiče, že pneumatika byla opravena s použitím sady nástrojů a že musí jet omezenou rychlostí. Nikdy nejezděte s vozidlem rychlostí více jako 80 km/h.

- 3 Vyberte vzduchový ventil a elektrický kabel ze sady nástrojů.

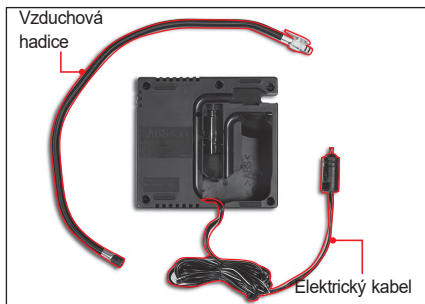

- 4 Připojte hadici kompresoru ze sady nástrojů (1) do otvoru nádoby s lepícím tmelem (2).



! Upozornění

- Zkontrolujte datum expirace lepícího tmelu. Datum expirace je uvedeno na horní straně nádoby s lepícím tmelem. Expirovaný lepící tmel třeba vyměnit za nový, protože jeho lepící schopnost bude snížena.
- Před použitím lepícího tmelu si přečtěte upozornění na nádobce.

Poznámka

- Před použitím lepícího tmelu nádobku dobře potřepajte, abyse obsah promíchal.

- 5 Dobře upevněte nádobku s lepícím tmelem ke kompresoru.

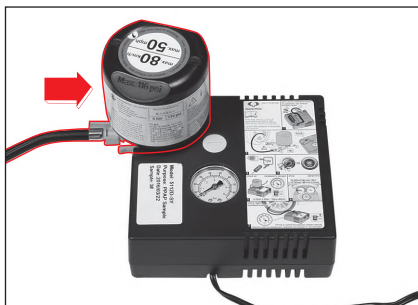

- 6 Odstraňte uzávěr z ventilu prázdné pneumatiky.
- 7 Pevně připojte hadici na plnění lepícího tmelu, kterou jste vybrali z nádoby s lepícím tmelem k vzduchovému ventilu prázdné pneumatiky.



5

! Upozornění

- Elektrický spínač sady nástrojů by měl být v poloze OFF.

- 8 Zapojte kabel ze sady nástrojů do elektrické zásuvky USB.



⚠ Upozornění

- Nezapojte elektrický kabel ze sady nástrojů do elektrické zásuvky. Může způsobit přetížení zásuvky elektrického systému, což bude mít za následek požár a poškození elektrického zařízení.

- 9 Nastartujte motor.

⚠ Varování

- Pneumatiku opravujte pouze v dobře větraném prostoru. Pokud tak neuděláte, můžete se udusit výfukovým plynem po nastartování motoru.

- 10 Kompresor aktivujte stisknutím spínače v sadě nástrojů.

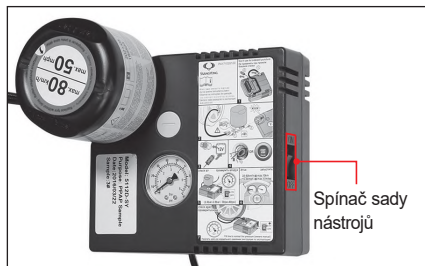

⚠ Upozornění

- Nenechávejte kompresor běžet více jako 10 minut. Pokud tak neuděláte, kompresor se může přehřát, což bude vést k chybě.

- 11 Počkejte, dokud tlak nedosáhne předepsanou hodnotu (35 psi, (2,4 baru)), přičemž kontrolujte ručičku tlaku na sadě nástrojů.

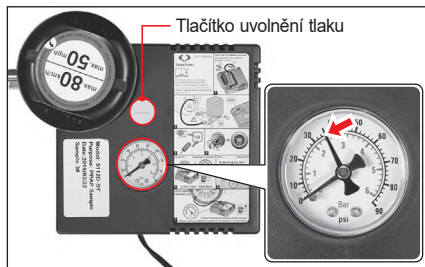

⚠ Varování

- Pokud specifikovaný tlak pneumatiky nelze dosáhnout do 8 minut (hoci současný tlak v pneumatice je nejméně 26 psi (1,8 baru)), opětovně nafoukněte pneumatiku tak, jako je to uvedeno dále:
 1. Sadu nástrojů dále nepoužívejte a odstraňte lepicí tmel z kompresoru.
 2. Dejte sadu nástrojů spátky na své místo (pod kryt v zavazadlovém prostoru).
 3. Jeďte s vozidlem nízkou rychlostí asi 10 m, aby se lepicí tmel v pneumatice rovnoměrně rozložil.
 4. Připevněte vzduchovou hadici z kompresoru na prázdnou pneumatiku.
 5. Připojte elektrický kabel na spodní straně kompresoru do baterie vozidla.
 6. Nastartujte motor, aby se kompresor zapnul.
 7. Nechte kompresor běžet, dokud tlak v pneumatice nedosáhne specifikované hodnoty (34 psi, (2,3 baru)).

Kontrola tlaku v pneumatice po opravě prázdné pneumatiky

Po jízdě do vzdálenosti cca 10 km třeba zkontrolovat tlak v pneumatice opravené sadou nástrojů následovně:

- 1 Vyberte sadu nástrojů z vaničky v zavazadlovém prostoru.
- 2 Vyberte ze sady nástrojů vzduchovou hadici.
- 3 Odskrutkujte ventil na pneumatice.
- 4 Pevně připojte vzduchovou hadici k ventilu na pneumatice.
- 5 Zkontrolujte tlak v pneumatice na tlakoměru sady nástrojů.

Pokud je tlak v pneumatice vyšší nebo nižší jako standardní hodnota (35 psi, (2,4 baru)), upravte jej na standardní hodnotu pomocí vzduchového ventilu na pneumatice.

! Varování

- Pokud se tlak v pneumatice neudrží na standardní hodnotě (35 psi, (2,4 baru)), vozidlo okamžitě zastavte a požádejte prodejce SsangYong nebo autorizovaný servis SsangYong o pomoc.

Nafouknutí pneumatiky

Pokud je tlak v pneumatice nedostatečný, pneumatiku můžete nafouknout na standardní hodnotu následujícím způsobem použitím sady nástrojů:

- 1 Vyberte sadu nástrojů z vaničky v zavazadlovém prostoru.
- 2 Vyberte ze sady nástrojů vzduchovou hadici (1) a elektrický kabel (2).

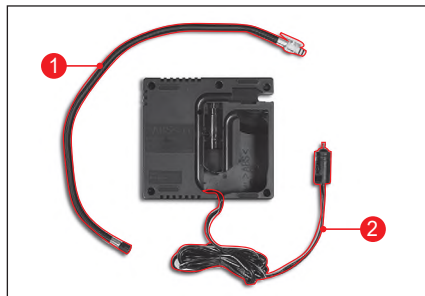

- 3 Zapojte jeden konec vzduchové hadice do otvoru v kompresoru ze sady nástrojů.

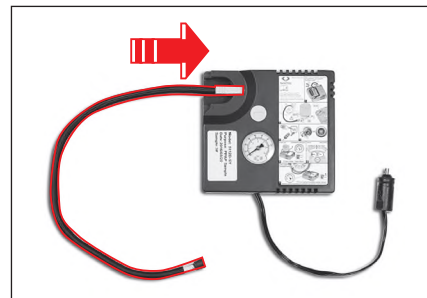

- 4 Odskrutkujte ventil na pneumatice, do které budete dofukovat vzduch.
- 5 Pevně připojte vzduchovou hadici k ventilu na pneumatice.



! Upozornění

- Elektrický spínač sady nástrojů by měl být v poloze OFF.

- 6 Zasuňte elektrický kabel sady nástrojů do otvoru pro USB.



- 7 Nastartujte motor.

! Varování

- Opravujte pneumatiku pouze na dobře větraném místě. Pokud tak neučiníte, můžete se zadusit výfukovým plynem po nastartování motoru.

- 8 Nastartujte kompresor stisknutím spínače (1) v sadě nástrojů.

- 9 Počkejte, dokud tlak nedosáhne standardní hodnotu (35psi, (2,4 baru)), přičemž zároveň kontrolujte tlakoměr (2) v sadě nástrojů.

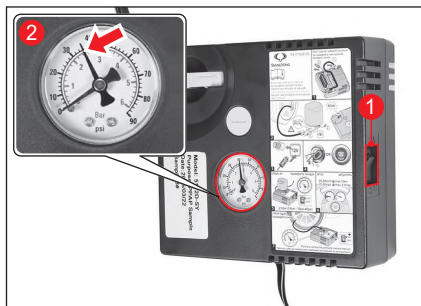

Pokud je pneumatika přehřátá, stiskněte tlačítko na vypuštění vzduchu a upravte tlak v pneumatice.



- 10 Po dosažení standardní hodnoty tlaku stiskněte spínač (1) v sadě nástrojů a vypněte jej.

! Upozornění

- Abyse kompresor nepřehřál, zapínejte jej na max. 10 minut. Pokud tak neuděláte, kompresor se přehřeje a bude vadný.

- 11 Vypněte motor.
- 12 Vyberte vzduchovou hadici z pneumatiky.
- 13 Zaskrutkujte kryt vzduchového ventilu na pneumatice.
- 14 Dejte sadu nástrojů na původní místo (úložní prostor v zavazadlovém prostoru).

Oprava prázdné pneumatiky/ nafouknutí pneumatiky s použitím sady nástrojů na opravu pneumatiky (Typ B)

Komponenty sady nástrojů na opravu pneumatiky

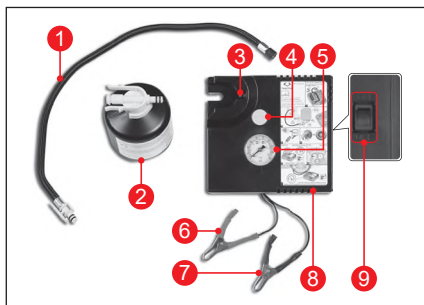

- 1 Vzduchová hadice
- 2 Lepicí tmel
- 3 Upnutí lepicího tmelu
- 4 Tlačítko vyfouknutí pneumatiky
- 5 Tlakoměr
- 6 Kladný kabel (+)
- 7 Záporný kabel (-)
- 8 Kompresor
- 9 Elektrický spínač

Místo pro uložení sady nástrojů

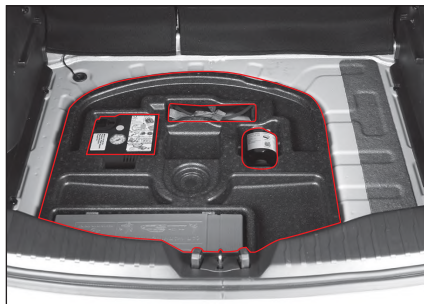

Sada nástrojů na opravu pneumatiky je uložena v úložném prostoru ve spodní části zavazadlového prostoru s dalšími nástroji.

Potvrzení, zda je možné opravit prázdnou pneumatiku sadou nástrojů nebo ne

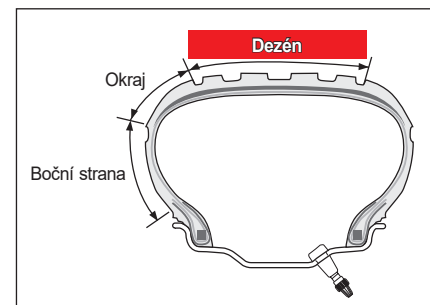

Pokud je pneumatika prázdná, zjistěte nejdřív místo defektu, aby jste se mohli rozhodnout, jestli můžete použít sadu nástrojů na opravu nebo ne.

- Sadu nástrojů na opravu můžete použít jen tehdy, pokud je defekt menší jak 6 mm.

Varování

- Pokud je boční stěna/okraj pneumatiky poškozený, nebo pokud vykazuje známky prasknutí, nepoužívejte sadu nástrojů. V takovém případě si nechte vozidlo odtáhnout, a nebo jeďte do autorizovaného servisu SsangYong a nechte si vykonat servis.

Pracovní princip

S pomocí kompresoru stříkněte lepicí tmel do pneumatiky. Po krátké jízdě se lepicí tmel rovnoměrně rozloží na vnitřní povrch pneumatiky a defekt se tak opraví, takže můžete s vozidlem ujet krátkou vzdálenost.



Oprava prázdné pneumatiky

Pokud máte prázdnou pneumatiku, opravte ji pomocí sady nástrojů na opravu podle následujícího postupu:

- 1 Vyberte sadu nástrojů na opravu ze zavazadlového prostoru.



- 2 Odlepte nálepku s omezenou rychlostí, která je na boční straně nádoby s lepicím tmelem a přilepte ji na volant.



Upozornění

- Tato nálepka má upozornit řidiče, že jedna pneumatika byla opravená sadou nástrojů na opravu, takže musí jezdit omezenou rychlostí. Nikdy nejezděte vyšší rychlostí než je 110 km/hod.

- 3 Vyberte + (červený) kabel / - (černý) kabel na spodní straně kompresoru.

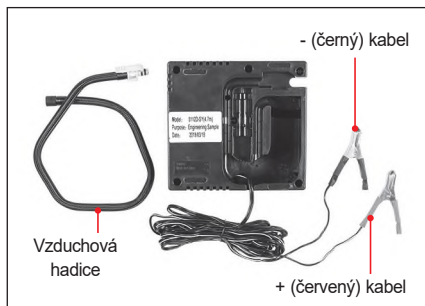

- 4 Připojte hadici kompresoru ze sady nástrojů (1) do otvoru nádoby s lepicím tmelem (2).



! Upozornění

- Zkontrolujte datum expirace u lepicího tmele. Datum expirace je uvedené na boční straně nádoby s lepicím tmelem. Lepicí tmel po datumu expirace nepoužívejte, protože se časem znehodnotí.
- Před použitím si vždy přečtěte instrukce na nádobě.

Poznámka

- Před použitím s nádobou pořádně zatřeste.

- 5 Bezpečně upevněte nádobu s lepicím tmelem na kompresor.

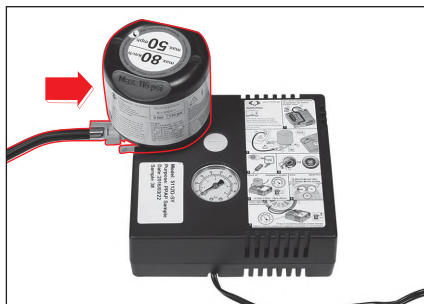

- 6 Odšroubujte ventil na prázdné pneumatice.
- 7 Připojte pevně hadici na plnění lepicího tmele, kterou jste vybrali z nádoby s lepicím tmelem, do otvoru vzduchového ventilu.



! Upozornění

- Elektrický spínač sady nástrojů na opravu musí být v poloze OFF.

- 8 Zapojte + (červený) kabel (1) sady nástrojů do baterie vozidla a potom zapojte - (černý) kabel (2).

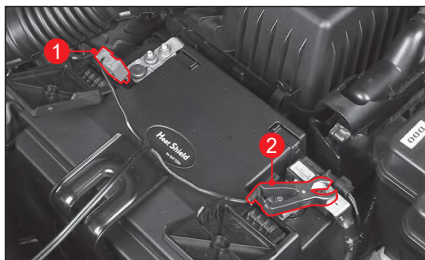

! Varování

- Pracujte opatrně, zapojení kabelu do baterie může zajiskřit.

! Upozornění

- Zapojení kladného (+) a záporného (-) terminálu do baterie v opačném pořadí může poškodit baterii i sadu nástrojů. Ubezpečte se, že jste kabely zapojili ve správném pořadí.
- Při odpojování kabelů začněte vždy s odpojením záporného (-) terminálu (černého kabelu).

- 9 Nastartujte motor.

! Varování

- Pneumatiky vždy opravujte na dobře větraném místě. Jinak hrozí riziko udušení výfukovými plyny po nastartování motoru.

- 10 Stiskněte elektrický spínač na sadě nástrojů na opravu a zapněte kompresor.

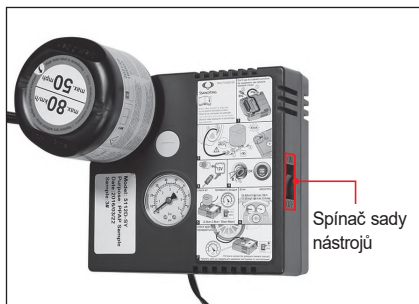

! Upozornění

- S kompresorem nepracujte víc jak 10 minut. Může se přehřát a vypnout.

- 11 Sledujte tlak na manometru ze sady nástrojů a počkejte, dokud tlak v pneumatice nedosáhne specifikované hodnoty 2,4 baru (35 psi).



! Varování

- Pokud specifikovaný tlak pneumatiky nelze dosáhnout do 8 minut (hoci současný tlak v pneumatice je nejméně 26 psi (1,8 baru)), opětovně nafoukněte pneumatiku tak, jako je to uvedeno dále:
 1. Sadu nástrojů dále nepoužívejte a odstraňte lepicí tmel z kompresoru.
 2. Dejte sadu nástrojů spátky na své místo (pod kryt v zavazadlovém prostoru).
 3. Jeďte s vozidlem nízkou rychlostí asi 10 m, aby se lepicí tmel v pneumatice rovnoměrně rozložil.
 4. Připevněte vzduchovou hadici z kompresoru na prázdnou pneumatiku.
 5. Připojte elektrický kabel na spodní straně kompresoru do baterie vozidla.
 6. Nastartujte motor, aby se kompresor zapnul.
 7. Nechte kompresor běžet, dokud tlak v pneumatice nedosáhne stanovené hodnoty (2,4 baru, (35 psi)).

Pokud je tlak v pneumatice nadměrný, stiskněte tlačítko vyfouknutí a tlak upravte.

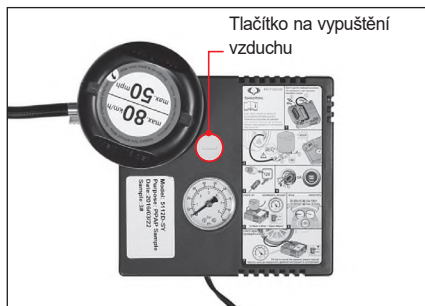

- 12 Až dosáhnete specifikovaný tlak pneumatiky, vypněte sadu nástrojů na opravu.

! Upozornění

- Pokud je kompresor zapnutý víc jak 10 minut, ale tlak v pneumatice nestoupne nad 26 psi (1,8 baru), znamená to, že pneumatika se nedá opravit sadou nástrojů na opravu. Proveďte jiný úkon, např. zavolejte asistenční/záchranou nebo odtahovou službu.

- 13 Vytáhněte vzduchovou hadici z pneumatiky.

- 14 Na pneumatiku přišroubujte matku vzduchového ventilu.

- 15 Vypněte motor.

- 16 Stiskněte tlačítko na vybrání lepícího tmelu na sadě nástrojů, vyberte nádobu s lepícím tmelem a dejte sadu nástrojů na opravu zpět na své místo (spodní část zavazadlového prostoru).

- 17 Okamžitě jeďte s vozidlem asi 10 minut, aby se lepící tmel vevnitř pneumatiky rovnoměrně rozložil.

- 18 Zastavte vozidlo na bezpečném místě a zkontrolujte tlak v pneumatice sadou nástrojů na opravu.

! Varování

- Sadu nástrojů na opravu můžete použít jen pokud je rozměr defektu menší jak 6 mm.
- Pokud je okraj nebo boční stěna pneumatiky roztrhnutá, nebo pokud je defekt příliš velký, servisní sadu nepoužívejte. V takovém případě nechte vozidlo odtáhnout nebo si zajistěte pomoc v autorizovaném servisu SsangYong.
- Když jezdíte s pneumatikou opravenou sadou nástrojů na opravu, rychlost vozidla nesmí překročit 80 km/h.
- Sada nástrojů na opravu se má použít jen v případě nouze. Maximální dojezdová vzdálenost pneumatik opravených lepícím tmelem je asi 200 km.
- Pokud budete pociťovat nebo slyšet vibrace, nestabilní řízení nebo hluk, okamžitě vozidlo zastavte. Jeďte do autorizovaného servisu SsangYong.

! Upozornění

- Při vybírání nádoby s lepícím tmelem si dávejte pozor, aby jste se lepícího tmelu nedotkli. V případě kontaktu s kůží umyjte lepící tmel mýdlovou vodou.
- Nádobu s lepícím tmelem nemůžete použít vícekrát. Buďte vždy připravený, že budete potřebovat novou nádobu s lepícím tmelem.
- Nádobu s lepícím tmelem nevyhazujte kdekoliv. Vraťte použitou nádobu s lepícím tmelem naší společnosti.
- Nepoužívejte necertifikované lepící tmely, ale pouze naše originální lepící tmely. Mohlo by to poškodit senzor systému monitorování tlaku v pneumatikách (TPMS).
- Jeďte s vaším vozidlem do autorizovaného servisu SsangYong, nechte si vyměnit pneumatiku opravenou lepícím tmelem za novou a zkontrolujte TPMS.
 Viz „Systém monitorování tlaku v pneumatikách (TPMS)“ (str. 2-29)

Kontrola tlaku v pneumatice po opravě pneumatiky

Zkontrolujte tlak v pneumatice po její opravě sadou nástrojů na opravu, po jízdě asi 10 minut následně:

- 1 Vyberte sadu nástrojů na opravu pneumatiky ze spodní části zavazadlového prostoru.
- 2 Ze sady nástrojů na opravu vytáhněte vzduchovou hadici.
- 3 Odšroubujte matku vzduchového ventilu na opravované pneumatice.
- 4 Bezpečně připevněte vzduchovou hadici na vzduchový ventil pneumatiky.
- 5 Zjistěte tlak v pneumatice na tlakoměru sady nástrojů na opravu.

Pokud je hodnota vyšší nebo nižší jak specifikovaný tlak v pneumatice 2,4 baru (35 psi), upravte ho na specifikovaný tlak s použitím vzduchového ventilu.

Varování

- Pokud tlak v pneumatice nedosáhne 34 psi (2,3 baru), vozidlo zastavte a požádejte o pomoc autorizovaný servis SsangYong.

Nafouknutí pneumatiky

Pokud je tlak v pneumatice nízký, můžete ji dofouknout na specifikovaný tlak s použitím sady nástrojů na opravu následně:

- 1 Vyberte sadu nástrojů na opravu ze zavazadlového prostoru.
- 2 Vyberte + (červený) kabel / - (černý) kabel na spodní straně kompresoru.

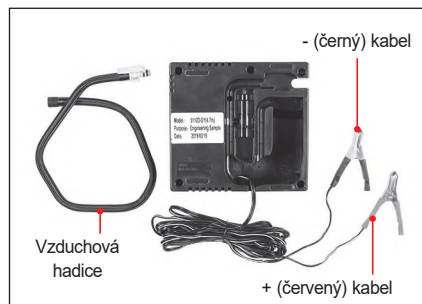

- 3 Zapojte jeden konec vzduchové hadice do otvoru v kompresoru ze sady nástrojů.

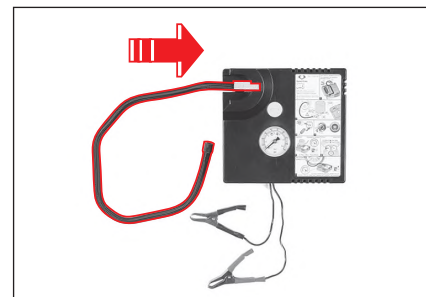

- 4 Odšroubujte matku vzduchového ventilu z pneumatiky, kterou chcete dofouknout.
- 5 Bezpečně připevněte vzduchovou hadici na vzduchový ventil pneumatiky.



Upozornění

- Elektrický spínač sady nástrojů na opravu musí být v poloze OFF.

- 6 Zapojte + (červený) kabel (1) sady nástrojů do baterie vozidla a potom zapojte - (černý) kabel (2).

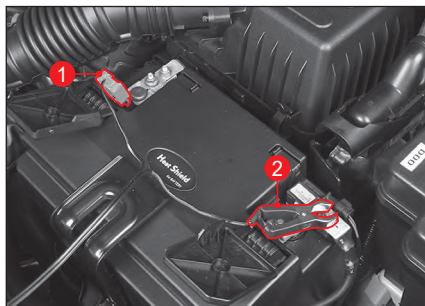

- 7 Nastartujte motor.

⚠ Varování

- Pneumatiky opravujte na dobře větraném místě. Jinak hrozí riziko udušení výfukovými plyny po nastartování motoru.

- 8 Na zapnutí kompresoru stiskněte elektrický spínač na sadě nástrojů na opravu (1).
- 9 Sledujte tlak na manometru (2) ze sady nástrojů a počkejte, dokud tlak v pneumatice nedosáhne specifikované hodnoty 2,4 baru (35 psi).

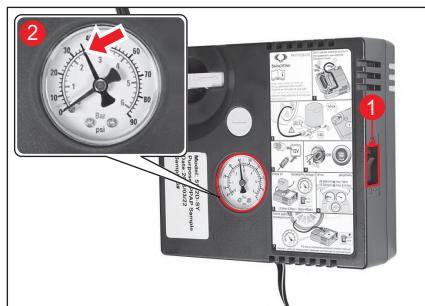

Pokud je tlak v pneumatice nadměrný, stiskněte tlačítko vyfouknutí a tlak upravte.



- 10 Pokud tlak v pneumatice dosáhne specifikované hodnoty, sadu nástrojů na opravu vypněte stisknutím elektrického spínače (1).

⚠ Upozornění

- Nenechávejte kompresor pracovat víc než 10 minut. Může se přehřát a vypnout.

- 11 Vypněte motor.
- 12 Vytáhněte vzduchovou hadici z pneumatiky.
- 13 Přišroubujte matku vzduchového ventilu na pneumatice.
- 14 Dejte sadu nástrojů na opravu zpět na místo (spodní strana zavazadlového prostoru).

Vyjmutí náhradní (dojezdové) pneumatiky



Otevřete kryt v zavazadlovém prostoru a vyberte náhradní (dojezdovou) pneumatiku.

! Upozornění

- Když ukládáte dojezdovou (náhradní) pneumatiku do nosiče, ujistěte se, že pneumatika je v nosiči bezpečně upevněna.
- Když zvedáte vozidlo na zvedáku, nevyvíjejte na vozidlo žádný tlak. Mohlo by vás to zranit.

! Varování

- Dojezdová (náhradní) pneumatika je určena pouze pro nouzové situace. Nikdy ji nepoužívejte na běžnou jízdu. Po výměně kola za dojezdovou (náhradní) pneumatiku jedte s vaším vozidlem k prodejci SsangYong nebo do autorizovaného servisu SsangYong, případně do specializovaného servisu (pneuservis), kde vám pneumatiku vymění za novou.

Výměna náhradní (dojezdové) pneumatiky



- 1 Dejte pod přední a zadní kolo klín diagonálně oproti kolu, které opravujete.

! Varování

- Při výměně prázdné pneumatiky musí být vždy zatažena parkovací (ruční) brzda.
- 2 Uvolněte skrutky na kole otočením klíče na matice dvakrát nebo třikrát proti směru hodinových ručiček.

! Upozornění

- Když dáváte kryt na kolo, přesvědčte se, zda pevně zapadl do své polohy.

5

Varování

- Matice z kola zatím neodstraňujte. Když je odstraníte, kolo by mohlo vyklouznout. V takovém případě by vozidlo upadlo na vás a mohlo by vás vážně zranit.
- Odmontujte skrutky na kole dvěma nebo třema otočeními.
- Při výměně prázdné pneumatiky by měla být parkovací (ruční) brzda vždy zatažena.
- Zajistěte klínem přední a zadní kola na opačné straně, než je vyměňované kolo.

Při výměně přední pneumatiky



- 3 Dejte zvedák přesně pod body pro zvedák, abyse vrch zvedáku dotýkal vozidla v daném bodě.

Varování

- Pokud je to možné, zvedák by se měl umístit na pevnou zemi.
- Doporučuje se kola vozidla upevnit klíny, přičemž při zvedání by neměla být ve vozidle žádná osoba.
- Když je vozidlo na zvedáku, žádná osoba nesmí mít žádnou část svého těla pod vozidlem.
- Limit pracovní zátěže zvedáku je 1300 kg.

Při výměně zadní pneumatiky

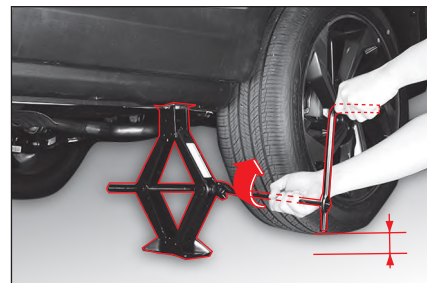
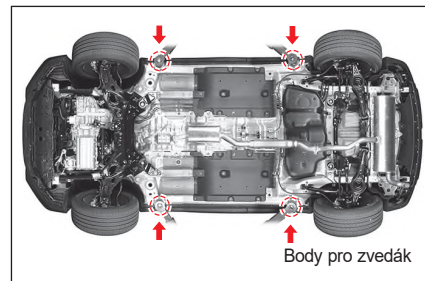

- 4 Zmontujte zvedák, rukojeť zvedáku a klíč na matice, jako to vidíte na obrázku. Zvedejte vozidlo otáčením rukojeti ve směru hodinových ručiček, dokud pneumatika není nad zemí asi 3 cm.

- 5 Když je vozidlo stabilizováno, odskrutkujte matice kola rukama. Odstraňte všechny matice kola.

! Varování

- **Nepokoušejte se zvednout vozidlo, dokud zvedák není v příslušné poloze a není pevně umístěn pod vozidlem i na zemi. Jinak to může způsobit zranění osoby nebo poškodit vozidlo.**

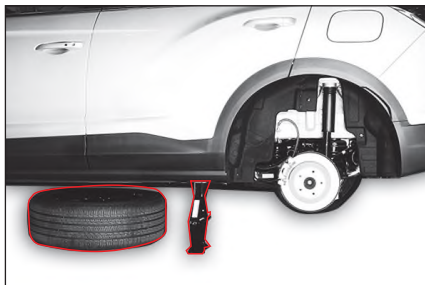

- 6 Vybte kolo a dejte jej pod karoserii vozidla. Tohle pomáhá minimalizovat nebezpečí v případě, když zvedák vyklouzne spod vozidla.



Zatáhněte matice na kole ve 2-3 krocích v pořadí, jako to vidíte na obrázku.

- 7 Poté namontuje dojezdové (náhradní) kolo a mírně zatáhněte matice na kole, až dokavad dojezdové (náhradní) kolo nesedí pevně.

! Varování

- **Upevněním dojezdového (náhradního) kola, až dokavad nesedí pevně, předejete vypadnutí dojezdového (náhradního) kola z náboje kola, když se pneumatika dotkne země.**

- 8 Znižte polohu vozidla otáčením rukojetě zvedáku proti směru hodinových ručiček, dokad se pneumatika nedotkne země. Odstraňte zvedák.

! Varování

- **Když je vaše vozidlo na zvedáku, nevyvíjejte příliš velkou sílu na upevnění matic. Jinak může vozidlo vyklouznout ze zvedáku a vy se můžete zranit.**

- 9 Zatáhněte matice na kole ve 2-3 krocích v pořadí, jako to vidíte na obrázku.

- 10 Po instalaci dojezdového (náhradního) kola uložte poškozené kolo do zavazadlového prostoru. Uložte zvedák a jiné nástroje na opravu na příslušné místo.



Pokud jsou matice na kole upevněny příliš silně, mohou se poškodit. Neutahujte matice na kole stláčením klíče na matice nohou nebo jiným pomocným nástrojem.

! Upozornění

- **Po výměně pneumatiky a po naježdění asi 1000 km matice opět utáhněte.**
- Moment utážení matice na kole: 120 ~ 140 Nm.



Varování

- S dojezdovou (náhradní) pneumatikou jezděte rychlostí max. 60 km/h.
- Dojezdová (náhradní) pneumatika se používá pouze v nouzové situaci. Nikdy ji nepoužívejte na běžnou jízdu. Po namontování dojezdové (náhradní) pneumatiky jeďte s vaším vozidlem do autorizovaného servisu SsangYong, případně do specializovaného servisu (pneuservis), kde ji vymění za novou pneumatiku.
- Nesprávně zatažené matice kola mohou způsobit uvolnění a dokonce vypadnutí kola, nebo chybu v systému řízení a brždění.
- Tohle může vést k nehodě. Ujistěte se, že jste matici zatáhli podle návodu. Pokud v důsledku uvolněných matic kolo vypadne, můžete mít fatální nehodu.
- Použití různých pneumatik může způsobit strátu kontroly nad vozidlem během jízdy. Proto používejte na všech kolech pouze pneumatiky stejného typu a velikosti od jednoho výrobce.

Upozornění při výměně pneumatiky



Upozornění

- ▶ Před výměnou pneumatiky
 - Zapněte výstražní světla varování a zjeďte ze silnice na bezpečné místo mimo provoz. Zaparkujte na rovné pevné zemi.
 - Namontujte zvedák do specifikované polohy. Když je vozidlo na zvedáku, nikdy nelehejte pod vozidlo. Dokavad' je vozidlo na zvedáku, nikdy nespustíte ani nenechte nastartován motor, ani vozidlo neposouvajte.
 - Všichni cestující musí z vozidla vystoupit a zůstat na bezpečném místě mimo silnici/provoz s oblečenými reflexními vestami (pro děti používejte dětské reflexní vesty).
- ▶ Během výměny pneumatiky
 - Nezatahujte každou matici úplně do konce. Matice na kole zatáhněte v diagonálním pořadí ve 2-3 krocích.
 - Nikdy nedávejte na skrutky ani matice kola olej nebo mazivo, mohli by zatáhnout příliš silně.

▶ Po výměně pneumatiky

- Po výměně pneumatiky zkontrolujte, opravte a opětovně utáhněte vyměněnou pneumatiku u prodejce SsangYong nebo v nejbližším autorizovaném servisu SsangYong, případně v specializovaném servisu (pneuservis).
- Bezpečně uložte kolo do nosiče. Zkontrolujte, zda je dojezdové (náhradní) kolo bezpečně upevněné v nosiči a zda není uvolněno. Jinak to může způsobit nečekaný zvuk, nebo při jízdě vozidla může vypadnout z nosiče na cestu. Může pak způsobit nehodu nebo zasáhnout chodce.
- V takovémto případě může vypadnutá pneumatika představovat velké nebezpečí pro jiná vozidla nebo lidi. Před jízdou zkontrolujte upevnění a tlak v pneumatikách.
- Dojezdová (náhradní) pneumatika je určena pouze jako nouzová pneumatika. Když máte na vozidle namontovanou náhradní (dojezdovou) pneumatiku, jeďte rychlostí nejvíce 60 km/h.



Upozornění

- Prázdnou pneumatiku opravte nebo vyměňte. Náhradní (dojezdovou) pneumatiku mějte řádně umístěnou na svém místě.
- Před jízdou zkontrolujte pevnost a tlak v pneumatikách.
- Pokud' je vozidlo vybaveno funkcí TPMS, kontrolka TPMS se rozsvítí a při instalaci dojezdové (náhradní) pneumatiky TPMS nefunguje.



Varování

- Po výměně pneumatiky a po ujetí asi 1000 km matice opět utáhněte.
- S náhradní (dojezdovou) pneumatikou jezděte rychlostí 60 km/h nebo méně (maximální rychlost 80 km/h; maximální vzdálenost 200 km).
- S náhradní (dojezdovou) pneumatikou jezděte v módu 2H (2WD). Když budete jezdit v módu 4H (4WD), poškodí to hnací systém.
- Na všech kolech používejte pneumatiky stejné velikosti a typu od stejného výrobce, co zabezpečí udržení charakteristických vlastností vozidla.

Když potřebujete vaše vozidlo odtáhnout

Tažení nepojízdného vozidla

- Odtah vozidla na odtahovém vozidle/plošině

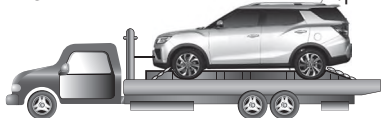

- Tažení s předními koly na plošině



Přepravní podvozky

- Tažení se zadními koly na plošině



Přepravní podvozky

Tažení odtahovým vozidlem

Nejllepší způsob tažení je ten, že se celé vozidlo naloží na plošinu, aby byli všechna kola nad zemí. Pokud to není možné, dejte přední nebo zadní kola na plošinu a táhněte vozidlo s použitím přepravních podvozků, takže všechny kola jsou nad zemí.



Varování

- Pokud musíte vaše vozidlo odtáhnout proto, že kola jsou zabořeny v blátě nebo v písku, můžete použít tažné háky ve vašem vozidle. Pokud je však zátěž na háky příliš velká, tažný hák, lano nebo řetěz by se mohly přetrhnout, což by mělo za následek vážná zranění a poškození vozidla.
- Aby jste zabránili poškození vozidla, je nutné použít řádný postup zvedání a tažení. Když budete potřebovat odtahovou službu, zavolejte prodejce SsangYong nebo autorizovaný servis SsangYong.

Pro vozidla 2WD

Při tažení není povoleno použít odtahové vozidlo nebo bránit kolům, aby se točili s neuvolněnou parkovací (ruční) brzdou, jako to vidíte na obrázku.

Netáhněte vozidlo s předními koly na zemi.



Upozornění



- Netáhněte vozidlo zařízením řetězového typu, protože to může poškodit nárazník a spodní části.
- Pokud je vozidlo taženo s náhonovými koly na zemi, přenos se může poškodit.
- Dávejte pozor, aby se během tažení nepoškodil nárazník a spodní části.

Pokud odtahové vozidlo není k dispozici (v případě nouze)

Potřebujete-li vaše vozidlo odtáhnout a odtahové vozidlo není k dispozici, můžete vaše vozidlo odtáhnout pomocí tahacího háku, který je instalován na taženém vozidle, ale vozidlo lze táhnout i propojením dvou vozidel tažným lanem (které se prodává samostatně).

Instalace tahacího háku

- 1 Vyberte tahací háky ze sady nástrojů, které jsou v úložném prostoru na zadní levé straně zavazadlového prostoru.
- 2 Stiskněte spodní stranu (1) krytu otvoru, který se nachází na předním nárazníku taženého vozidla a na zadním nárazníku odtahového vozidla a odstraňte kryt.
- 3 Vložte tahací hák do každého otvoru a pevně jej utáhněte.

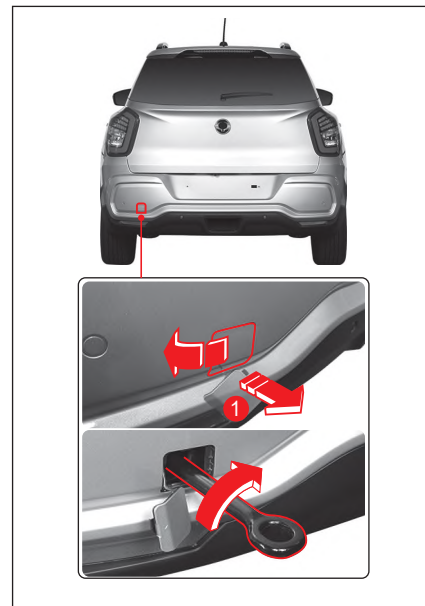
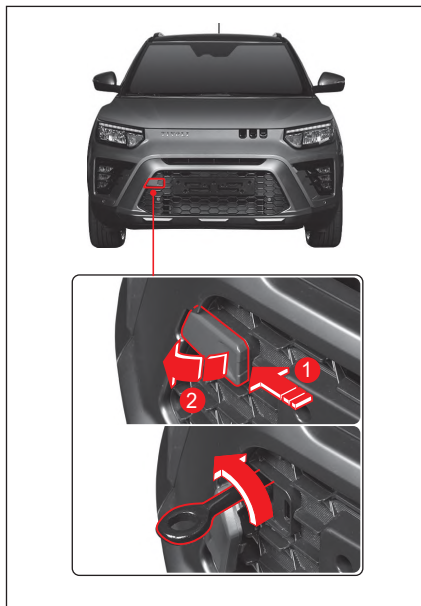

Použití tažného lana

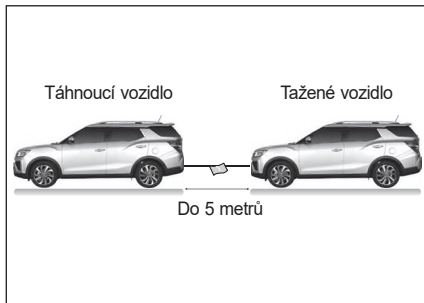

- 1 Bezpečně upevněte tažné lano na tahací hák taženého vozidla a táhnoucího vozidla.
- 2 Aby bylo lano dostatečně viditelné, přivažte do jeho středu červenou látku.
- 3 Uvolněte parkovací (ruční) brzdou taženého vozidla a dejte řadicí páku do polohy N (neutrál).
- 4 Když je motor taženého vozidla vypnutý, stiskněte spínač START/STOP do polohy ON.
- 5 Zapněte výstražná světla varování taženého vozidla i tažného vozidla.

6 Nastartujte motor taženého vozidla i tažného vozidla.

Délka tažného lana by měla být méně jako 5 m a celková délka taženého vozidla i tažného vozidla by neměla přesáhnout 25 m.

Vozidlo táhněte rychlostí 5 km/h nebo méně.

! Varování

- Používejte tahací hák pouze pro dočasné odtažení vozidla na krátkou vzdálenost nebo v nouzové situaci. **Netáhněte vozidlo dlouho.**
- Chcete-li táhnout vozidlo s použitím tahacího háku, ujistěte se, aby síla směřovala předním, zadním a horizontálním směrem. **Neodstartujte prudce ani neopatrně, protože to může na tahací hák vyvinout nepřiměřenou sílu. Tohle může poškodit tažné lano nebo řetěz, což způsobí poškození vozidla nebo vážné zranění.**

! Upozornění

- **Vyhýnejte se nepraktickému tažení a netáhněte vozidlo, které je těžší jako tažné vozidlo.**
- **Pokud je na silnici tažení velká část cesty na strmém kopci směrem dolů nebo moc svahů, netáhněte vozidlo s použitím tahacího háku.**
- **Když motor není nastartován, brzdící síla je mnohem menší. Proto při tažení vozidla tahacím hákem sešlapujte brzdový pedál silněji.**
- **Při tažení vozidla mějte zapnutý ukazatele změny směru (směrovky) nebo výstražní varovní světlo jako i signály tažení vozidla.**

Tažení přívěsu

Vaše vozidlo je navrženo v první řadě jako vozidlo pro cestující, proto jakýkoliv přívěs ovlivní manipulaci s vozidlem, brzdění, trvanlivost a ekonomiku jízdy.

Vaše bezpečnost a spokojenost závisí od řádného použití správného zařízení. Měly by jste se vyhnout přetížení nebo jinému nevhodnému použití.

Maximální hmotnost naloženého přívěsu, který můžete táhnout vaším vozidlem, závisí na zamýšleném použití a na tom, jaké speciální zařízení na něj bylo instalováno. Přesvědčte se ještě před začátkem tažení, že k vašemu vozidlu je připojeno správné zařízení.

Váš prodejce SsangYong vám pomůže dodat a instalovat tažné zařízení, které bude vyhovovat vašim požadavkům.

Naložení přívěsu

Aby jste naložili váš přívěs správně, musíte vědět, jako máte změřit přípustnou hmotnost přívěsu a největší přípustnou hmotnost v bodě spojení. Přípustná hmotnost přívěsu je hmotnost přívěsu plus nákladu v něm.

Přípustnou hmotnost přívěsu můžete změřit tak, že dáte plně naložen přívěs na váhu pro vozidla.

Největší přípustná hmotnost v bodě spojení je síla dolů, která působí na kulovou spojku spřáhlem přívěsu při normální výšce tažení. Tuto hmotnost lze odměřit osobní vahou.

Hmotnost vašeho naloženého přívěsu (přípustná hmotnost přívěsu) by neměla nikdy překročit specifické hodnoty.

Povolené náklady přívěsu platí pro několik sklonů stoupání od 6,8% do 12,6% podle aplikované síly motoru.

Když je připojen přívěs, povolené zatížení zadní nápravy pro plně naloženo tažné vozidlo (včetně cestujících) se nesmí překročit.

Maximální limity nákladu

(jednotka: kg)

Motor	Typ	Maximální zatížení přívěsu	Hmotnost spojení přívěsu	
			Maximálně povolena vertikální zátěž na spojovací zařízení	Maximální kulová spojka přívěsu
GSL	S brzdou Brzděný přívěs	1000	40	20
	Bez brzdy Nebrzděný přívěs	500		

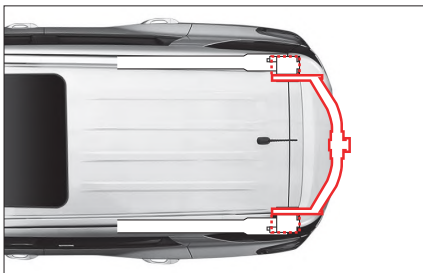
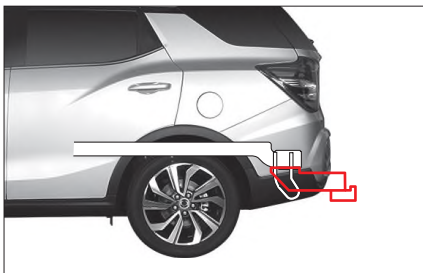

Když chcete táhnout přívěs

Důležité body:

- Musíte zvážit kontrolu kolísání. Kolísání můžete zkontrolovat u prodejce přívěsů.
- Když je celková vzdálenost jízdy vašeho nového vozidla méně jako 800 km (500 mil), netahejte přívěs. Během prvních 800 km (500 mil), kdy táhnete přívěs, nejezděte rychlostí více než 80 km/h (50 MPH) a nespustíte vaše vozidlo na plný plyn. Mohlo by to v důsledku většího zatížení poškodit motor a jiné části.
- S vozidlem jezdíte vždy mírnou rychlostí (méně jako 80 km/h).
- Vždy musíte odvážit hmotnost přívěsu.
- Přípustná hmotnost kulové spojky přívěsu se mění podle hmotnosti nákladu na plošině.
- Počet osob ve vozidle je omezen na 5 lidí včetně řidiče.

Hmotnost přívěsu

Aby jste udrželi vaše vozidlo a přívěs bezpečné, musíte zvážit mnoho faktorů kromě maximálního limitu zatížení.

Bezpečnost vozidla a přívěsu závisí od toho, jako používáte váš přívěs. Rychlost vozidla, nadmorská výška, náklad, vnější teplota a frekvence používání přívěsu jsou velice důležité. Vaše vozidlo ovlivňuje také jakékoliv speciální zařízení ve vašem vozidle.

Hmotnost tažné tyče přívěsu

Zatížení tažné tyče přívěsu třeba také pozorně zvážit, protože ovlivňuje hrubou hmotnost vašeho vozidla (GVW). Tato hmotnost obsahuje hmotnost výstuže vozidla, zavazadla v přívěsu a cestujících ve vozidle. Kromě toho musíte k datům GVW připočítat náklad tažné tyče přívěsu, protože vaše vozidlo bude táhnout celou hmotnost.

Tažná tyč přívěsu by měla vážit maximálně 4% celkové hmotnosti naloženého přívěsu. Aby jste zkontrolovali, zda jsou hmotnosti správné, musíte po naložení odvážit přívěs a tažnou tyč separátně. Když hmotnosti nejsou správné, musíte z přívěsu vybrat některé předměty.



Upozornění

- **Nikdy nedávejte na přívěs větší hmotnost do zadní části jako do přední části. (Doporučení – přední část: 60%, zadní část: přibližně 40%)**
- **Nikdy nepřekračujte maximální limity nákladu v přívěsu nebo zařízení táhnoucí přívěs. Nesprávné zatížení může poškodit vaše vozidlo. Tohle může způsobit zranění. Před jízdou zkontrolujte hmotnost a náklad na komerční váze nebo na dálniční vážící stanici.**
- **Nevhodně naložen přívěs může způsobit ztrátu kontroly nad vozidlem.**
- **Při tažení přívěsu vypněte systém ISG (Idle Stop & Go).**

Brzdy přívěsu

Pokud používáte brzdy přívěsu, měli by jste dodržovat všechny instrukce výrobce. Nikdy nemodifikujte brzdový systém vašeho vozidla.

Světla přívěsu

Ujistěte se, že váš přívěs je vybaven světlý, které splňují požadavky dané země a místní požadavky.

Před začátkem tažení vždy zkontrolujte, zda všechna světla přívěsu fungují.

Pneumatiky

Když táhnete přívěs, ujistěte se, zda jsou vaše pneumatiky dostatečně nahuštěny na příslušný tlak.

Bezpečnostní řetězy

Mezi vaše vozidlo a přívěs vždy dejte bezpečnostní řetězy. Bezpečnostní řetězy překřížte pod tažní tyčí přívěsu, aby tažní tyč neupadla na silnici, pokud se oddělí od kulové spojky. Při připájení bezpečnostních řetězů dodržujte postup doporučený výrobcem. Vždy nechte řetěz dostatečně uvolněn na to, aby umožnil úplné otočení. Bezpečnostní řetězy se nikdy nesmí dotýkat silnice.

Brzdová kapalina

Vyměňujte brzdovou kapalinu každých 15000 km (9000 mil) za následujících podmínek:

- Pokud často táhnete přívěs.
- Pokud jezdíte v kopcovitém nebo horském terénu.

Kapalina v automatické převodovce

Pokud vaše vozidlo často táhne přívěs, vyžaduje se častější údržba.

Typy pro tažení

Pokud táhnete přívěs, vaše vozidlo třeba řídit jiným způsobem v porovnání s běžnou jízdou.

- Pro bezpečnost dodržujte následující opatření:
- Před tažením v provozu si přečvičte otáčení, zastavení a zpětný chod. Přívěs táhněte v dopravě pouze tehdy, pokud jste přesvědčen, že umíte ovládat vozidlo a přívěs bezpečně.
- Před jízdou se ujistěte, zda světla přívěsu fungují řádně.
- Nejezděte rychlostí vyšší než 80 km/h.
- Ujistěte se, že při zahýbání máte dostatek prostoru a vyhněte se prudkým manévřům.
- Nestartujte, nepřidávejte rychlost, ani nezastavujte prudce.
- Vyhněte se ostrému zahýbání nebo změně jízdního pruhu.
- Při couvání by vás měl vždy někdo navigovat/ usměřňovat.

- Vždy dodržujte dostatečnou vzdálenost pro zastavení. Když táhnete přívěs, vzdálenost pro zastavení je delší.
- Nedržte brzdový pedál příliš dlouho, ani jej nezešlapujte příliš často, protože to způsobí přehřátí brzd, co bude mít za následek sníženou účinnost brzd.
- Při parkování vždy zablokujte kola klíny vozidla a přívěsu. Pevně zatáhněte parkovací (ruční) brzdu.
- Nedoporučuje se parkovat na strmém svahu.

Skutečně by jste neměli zaparkovat vaše vozidlo s přívěsem na kopci. Pokud se cokoliv stane, např. pokud se přívěs nebo karavan odpojí, lidi mohou utrpět zranění a vozidlo a přívěs se mohou poškodit.

- Pokud někdo odstraňuje spod kol klíny a stojí hned za přívěsem, může utrpět zranění. Pokud vaše noha uklouzne z brzdového pedálu, nebo pokud vyklouzne kulová spojka, přívěs se může pohnout směrem dolů. Ujistěte se, že osoba, která odstraňuje klíny stojí bokem od vozidla.
- Dodržujte instrukce výrobce přívěsu.

Jízda na kopci

Před jízdou dolů kopcem a na dlouhém nebo prudkém svahu snižte rychlost a přeřadte na nižší rychlostní stupeň. Pokud tak neuděláte, budete muset často používat brzdy, tyto se přehřejí a nebudou dobře pracovat.

Na dlouhém kopci směrem nahoru přeřadte na nižší rychlostní stupeň a snižte rychlost, co minimalizuje možnost přehřátí motoru a převodovky.

Poznámka

- Při tažení přívěsu na strmém kopci (více jako 12%), věnujte mimořádnou pozornost teplotě chladicí kapaliny motoru, aby se motor nepřehřál. Pokud stupnice dosáhne značku „H“, zastavte vozidlo na bezpečném místě a nechte motor nastartován na volnoběh, dokud nevychladne. Po dostatečném vychladnutí motoru můžete pokračovat dál.
- Aby se motor a převodovka nepřehřáli, musíte kontrolovat rychlost jízdy podle hmotnosti přívěsu a sklonu kopce.

Parkování na kopci

Skutečně byste neměli zaparkovat vaše vozidlo s přívěsem na kopci. Pokud se něco stane, jízdní souprava se může pohnout. Lidi mohou utrpět zranění a vozidlo a přívěs se mohou poškodit.

Pokud skutečně musíte zaparkovat vaši jízdní soupravu na kopci, dodržujte následující pravidla:

- 1 Použijte normální nožní brzdu, ale ještě nezařazujte polohu P (parkování) u automatické převodovky, nebo nezařadte rychlost u manuální převodovky.
- 2 Požádejte někoho, aby dal pod kola přívěsu klíny.
- 3 Když jsou pod koly přívěsu klíny, uvolněte nožní brzdu, až dokud klíny neabsorbují zátěž.
- 4 Opětovně použijte normální nožní brzdu. Pak použijte parkovací (ruční) brzdu a poté zařadte polohu P (parkování) u automatické převodovky, nebo zařadte 1. (první) rychlostní stupeň nebo zpátečku u manuální převodovky.
- 5 Uvolněte normální nožní brzdu.

Když jste připraveni odjet po parkování na kopci

- 1 Použijte normální nožní brzdu a podržte pedál sešlápnutý a:
 - nastartujte motor,
 - zařadte rychlost a
 - uvolněte parkovací (ruční) brzdu.
- 2 Uvolněte brzdový pedál.
- 3 Jedte pomalu, dokavad přívěs neodjede od klínů.
- 4 Zastavte a požádejte někoho, aby odstranil klíny.

Údržba při tažení přívěsu

Pokud táhnete přívěs, vaše vozidlo bude potřebovat častější údržbu. Údržbu si najdete v Harmonogramu údržby. Věci, které jsou mimořádně důležité v případě tažení přívěsu, jsou motorový olej, brzdové platničky a kotouče, kapalina v automatické převodovce. Každá z těchto položek je uvedena v tomhle manuálu a index vám pomůže je rychle najít. Chcete-li táhnout přívěs, je dobré prostudovat si návod ještě před začátkem jízdy.

Pravidelně kontrolujte, zda jsou všechny skrutky a matice spojení pevně utažené.

Když se vozidlo zastavilo v důsledku chyby

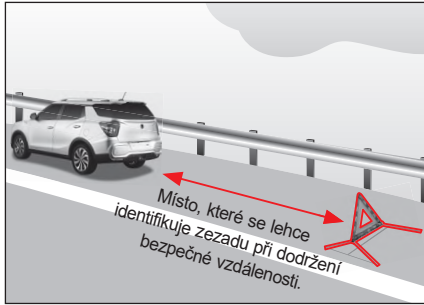

Pokud je ve vozidle chyba a vozidlo se během jízdy zastavilo, nepodléhejte panice a proveďte úkony v následujícím pořadí:

- 1 Zapněte výstražní varovné světlo ve vozidle.
- 2 Jeďte s vozidlem k pravému okraji silnice nebo na bezpečné místo.
- 3 Dejte na silnici výstražní trojúhelník.
Poloha, kterou lehce identifikuje řidič přijíždějícího vozidla při dodržení bezpečné vzdálenosti (100 m přes den, 200 m v noci), je místo vhodné na umístění výstražního trojúhelníku.
V noci dejte na silnici i výstražní světlo.
- 4 Odved'te všechny cestující na bezpečné místo s oblečenými reflexními vestami (pro děti používejte dětské reflexní vesty).
- 5 Zavolejte asistenční silniční službu nebo odtahovou službu.

V případě nehody

Pokud se během jízdy stala nehoda, nepodléhejte panice a proveďte úkony v následujícím pořadí:

- 1 Zapněte výstražní varovné světlo ve vozidle.
- 2 Jedte s vozidlem k pravému okraji silnice nebo na bezpečné místo.
- 3 Dejte na silnici výstražní trojúhelník.
Poloha, kterou lehce identifikuje řidič přijíždějícího vozidla při dodržení bezpečné vzdálenosti (100 m přes den, 200 m v noci), je místo vhodné na umístění výstražního trojúhelníku.
V noci dejte na silnici i výstražní světlo.
- 4 Odvedte všechny cestující na bezpečné místo s oblečenými reflexními vestami (pro děti používejte dětské reflexní vesty).
- 5 Pokud je někdo zraněn, poskytněte mu pomoc a zavolejte sanitku (tel. č. 112 - Integrovaný záchranný systém).
- 6 Zavolejte nejbližší policejní stanici (tel. č. 112 - Integrovaný záchranný systém) a po příchodě policejního důstojníka dodržujte jeho pokyny.
- 7 Jděte do nemocnice nebo k lékaři i v případě malé nehody.

Tipy, když se nehoda nebo chyba stane na dálnici

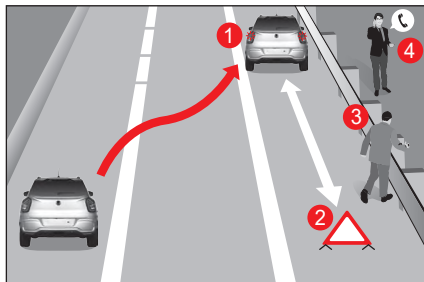

Když zastavíte vozidlo na dálnici v důsledku nehody nebo chyby ve vozidle, proveďte úkony v následujícím pořadí, abyste zabránili druhotné nehodě.

- 1 Rychle zapněte výstražní varovné světlo a jedte s vozidlem k pravému okraji silnice (1).
- 2 Na silnici za vozidlem dejte výstražní trojúhelník (2). (V noci dejte na silnici i výstražní světlo.)
- 3 Řidič a cestující by měli odejít na bezpečné místo s oblečenými reflexními vestami (pro děti používejte dětské reflexní vesty), jako např. za silniční zábradlí (zvodidla) (3).
- 4 Pokud potřebujete pomoc, zavolejte policii nebo hasiče (tel. č. 112 - Integrovaný záchranný systém), případně dálniční patrolu.

V případě požáru

Pokud ve vozidle vznikl požár, nepodléhejte panice a proveďte úkony v následujícím pořadí:

- 1 Zapněte výstražní varovné světlo ve vozidle.
- 2 Okamžitě zastavte vozidlo na bezpečném místě a vypněte motor.
- 3 Na uhašení ohně použijte hasicí přístroj.
- 4 Pokud se vám nepodaří požár uhasit, ohlašte to policejní stanici nebo hasičům (tel. č. 112 - Integrovaný záchranný systém).
V takovém případě se nepřibližujte k vozidlu a dodržujte od něho bezpečnou vzdálenost.

Varování

- V případě nehody vozidla může vytékat palivo a způsobit požár. Okamžitě zastavte motor a odstraňte z vozidla hořlavé předměty.

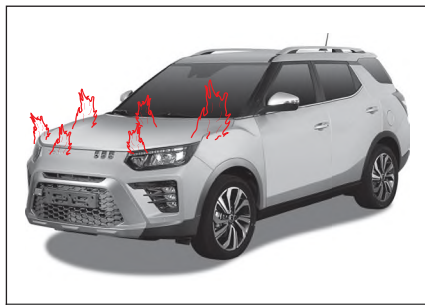

Umístění hasicího přístroje do vozidla

Do vozidla dejte hasicí přístroj, protože je nutný pro rychlé odstranění požáru.

Jako používat hasicí přístroj

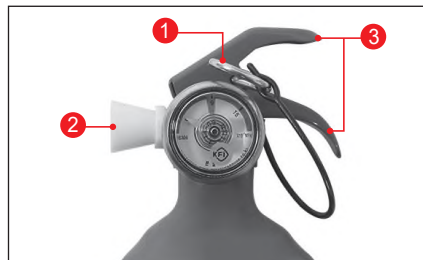

- 1 Z hasicího přístroje vyberte bezpečnostní pojistku (1) a stůjte zády k vetru.
- 2 Nasměřujte dýzu hasicího přístroje (2) směrem k požáru.
- 3 Potáhněte madlo (3) a stříkejte hasicí prášek na oheň pohyby ze strany na stranu.

Kontrola a údržba hasicího přístroje

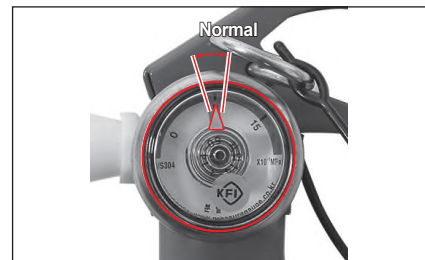

- Nejméně jednou za měsíc zkontrolujte, zda je ukazatel na měřiči tlaku hasicího přístroje v normálním rozsahu. Zjistíte-li ztrátu tlaku nebo jiné abnormality, dejte hasicí přístroj okamžitě do servisu.
- Životnost hasicího přístroje je cca. 5 let, pokud se udržuje v normálních podmínkách. Po uplynutí 5 let by měli hasicí přístroj zkontrolovat požárníci každé 2 roky.
- Po použití hasicího přístroje úplně odstraňte chemikálie (prášek ABC) z hasicího přístroje a doplňte hasicí látku – prášek ABC. Pokud se hasicí přístroj delší dobu nekontroluje, jeho obsah může ztvrdnout a nebude se dáť použít. Hasicí přístroj pravidelně potřeptejte.

V případě těžkého sněhu

V případě silného sněžení nepodléhejte panice a proveďte následující úkony.

- Vždy poslouchejte rádio a použijte volací číslo poskytující informace o situaci na silnici.
- Na silnici se zatáčkami, na silnici do kopce nebo na mostě jezděte pomalu.
- Neparkujte ani nenechávejte vozidlo na kraji silnice, protože to může způsobit problémy při odhmování sněhu.
- Když musíte odejít od vozidla, nechte tam kontaktní údaje.
- Jezděte pomalu a dodržujte bezpečnou vzdálenost mezi vozidly.
- Nebrzděte a vozidlo zastavujte pomalu snižováním rychlosti motorovou brzdou.
- Často odstraňujte sníh z okolí vozidla, aby se výfuk (tlumič) nezablokoval.

6. Pravidelná kontrola a údržba

Obsahuje podrobné informace o pravidelné kontrole a způsobu údržby pro bezpečnou a pohodlnou jízdu s vozidlem.

Pravidelná údržba – benzinový motor

* Používejte pouze schválené originální díly SsangYong.

Údržba a záznamy o ní jsou odpovědností majitele. Veděte si evidenci, že se na vašem vozidle provedla řádná údržba v souladu s tabulkou plánované údržby a servisu.

Položka údržby	Servisní interval	Kilometry nebo doba v měsících podle toho, co nastane dříve								
		x1000 km	15	30	45	60	75	90	105	120
		Měsíce	12	24	36	48	60	72	84	96

Systém kontroly motoru

Hnací řemen	I	I	I	I	I	I	I	I	I
Motorový olej a filtr motorového oleje (1)* (3)* (První kontrola: 7500 km)	R**	R	R	R	R	R	R	R	R
Hadica a spojení chladicího systému	V těžkých podmínkách zkratě interval servisu.								
Motorová chladicí směs (3)*	I	I	I	I	I	I	I	I	I
Palivový filtr (2)*	Vyměňte každých 200000 km nebo 5 let. Pokud je to potřebné, zkontrolujte směs a doplňte ji.								
Trubky a spojení paliva	Kontrolujte každých 30000 km (pokud používáte palivo nízké kvality, vyměňte jej každých 50000 km).								
Vzduchový filtr (2)*	I	R	I	R	I	R	I	R	R
Rozvody	V těžkých podmínkách zkratě interval servisu.								
Motorové svíčky	G15DTF	Vyměňte každých 60000 km nebo 4 roky.							
	G16DF	Vyměňte každých 120000 km nebo 5 let.							
Nádobka s aktivním uhlím a odvětrání motoru	-	I	-	I	-	I	-	I	I

Symbole v tabulce:

I - Kontrolujte tyto položky a s nimi související části. Pokud je to nutné, opravte, vyčistěte, doplňte, upravte nebo vyměňte je.

R - Nahradte nebo vyměňte.

** - Abyste zajistili dlouhou životnost motoru a účinný záběh, první olej (z továrny) by se měl vyměnit po 10000 km.

(1)* Pokud vozidlo jezdí v těžkých podmínkách: Zkratě interval servisu.

- Časté zastavování a rozjezdy v dopravě, dlouhý volnoběh, jízda na krátkou vzdálenost méně než 6 km, jízda na vzdálenost méně než 16 km v případě, pokud je venkovní teplota pod bodem mrazu

- Jízda v kopcovitém nebo horském terénu, na písčité nebo prašné silnici

- Jízda s velkým nákladem jako např. tažení přívěsu

- Taxi služba, hlídková služba nebo doručovací služba (dlouhý volnoběh a častá jízda nízkou rychlostí)

(2)* Pokud vozidlo jezdí v těžkých podmínkách, jízda na písčité nebo prašné silnici, jízda ve znečištěné oblasti nebo mimo silnici, vzduchový filtr kontrolujte často a pokud je to nutné, vyměňte je.

(3)* Viz „Doporučené kapaliny, chladicí směsi a maziva“.

Položka údržby	Servisní interval	Kilometry nebo doba v měsících podle toho, co nastane dříve								
		x1000 km	15	30	45	60	75	90	105	120
		Měsíce	12	24	36	48	60	72	84	96

Podvozek a karoserie

Výfukové trubky a jiné díly	I	I	I	I	I	I	I	I	I
Brzdová/spojková kapalina (3)*	Vyměňte každé 2 roky (často kontrolujte).								
Parkovací (ruční) brzda/brzdové destičky (přední a zadní) (4)*	I	I	I	I	I	I	I	I	I
Brzdové lanko a spojení (včetně posilovače)	I	I	I	I	I	I	I	I	I
Olej v manuální převodovce (5)*	Zkontrolujte a doplňte každých 60000 km (nebo 3 roky). (Těžké jízdní podmínky: Vyměňte každých 120000 km).								
Vůle spojkového a brzdového pedálu	I	I	I	I	I	I	I	I	I
Olej v jednotce přenosu výkonu (6)*	I	I	I	R	I	I	I	I	R
Olej zadní nápravy	Zkontrolujte každých 15000 km, vyměňte každých 100000 km (pokud olej vytéká, kontrolujte častěji).								
Olej v automatické převodovce (6)*	Vyměňte každých 100000 km v těžkých podmínkách.								
Kontrola utěsnění dolní šrouby/matice a kulového čepu úniku maziva na podvozku a karoserii (6)*	Často kontrolujte a v případě potřeby upravte nebo vyměňte.								

Symbody v tabulce:

I - Kontrolujte tyto položky a s nimi související části. Pokud je to nutné, opravte, vyčistěte, doplňte, upravte nebo vyměňte je.

R- Nahradte nebo vyměňte.

(3)* Viz „Doporučené kapaliny, chladicí směsi a maziva“.

(4)* Pokud vozidlo jezdí za některých z následujících podmínek, je nutná častější údržba:

- V husté městské dopravě, pokud venkovní teplota pravidelně dosahuje 32°C (90°F) nebo více, nebo
- V kopcovitém nebo horském terénu, nebo
- V případě častého tahání přívěsu, nebo
- Používání vozidla jako taxi služba, hlídková služba nebo doručovací služba.

(5)* Zkontrolujte a doplňte každých 60000 km (nebo 3 roky).

Běžné jízdní podmínky: během celé životnosti.

(Těžké jízdní podmínky: Vyměňte každých 120000 km).

(6)* Pokud vozidlo jezdí v těžkých podmínkách: Zkratek intervalu servisu.

- Tažení přívěsu nebo jízda mimo silnici (kontrolujte únik kapaliny kdykoliv nebo občas)
- Taxi služba, hlídková služba nebo doručovací služba (dlouhý volnoběh a častá jízda nízkou rychlostí)
- Časté zastavování a rozjezdy v dopravě, dlouhý volnoběh, jízda na krátkou vzdálenost
- Jízda v kopcovitém nebo horském terénu, na písečné nebo prашné silnici
- Častá jízda vysokou rychlostí nad 170 km/hod.
- Častá jízda v oblasti s hustým provozem, pokud je okolní teplota nad 32°C.

Položka údržby	<div style="display: flex; justify-content: space-between;"> Servisní interval Kilometry nebo doba v měsících podle toho, co nastane dříve </div>	x1000 km	15	30	45	60	75	90	105	120
	Měsíce	12	24	36	48	60	72	84	96	

Podvozek a karoserie

Stav pneumatik a tlak v pneumatikách	Často kontrolujte a v případě potřeby upravte nebo vyměňte.								
Vyvážení kol (7)*	Zkontrolujte, pokud zjistíte abnormální stav.								
Volant a lanka	I	I	I	I	I	I	I	I	I
Kontrola a výměna vnějšího kulového čepu	I	I	I	I	I	R	I	I	I
Kryty hnacího hřídele (8)*	I	I	I	I	I	I	I	I	I
Bezpečnostní pásy, spony a ukotvení	I	I	I	I	I	I	I	I	I
Mazání zámků, pantů a západky na kapotě	Často kontrolujte a v případě potřeby upravte nebo vyměňte.								
Mazání ložiska kola	I	I	I	I	I	I	I	I	I
Mazání hřídele vrtule – přední/zadní (9)*	I	I	I	I	I	I	I	I	I
Filtr klimatizace (10)*	R	R	R	R	R	R	R	R	R
	V těžkých podmínkách zkratíte interval servisu.								

Symbyly v tabulce:

I - Kontrolujte tyto položky a s nimi související části. Pokud je to nutné, opravte, vyčistěte, doplňte, upravte nebo vyměňte je.

R- Nahradte nebo vyměňte.

(7)* Pokud je to nutné, kola potočte vlevo/vpravo a vyrovnejte.

(8)* Po konci jízdy mimo silnici by se měly zkontrolovat kryty hnacího hřídele.

(9)* Zkontrolujte mazání hřídele vrtule každých 5000 km nebo 3 měsíce, pokud vozidlo jezdí většinou v těžkých podmínkách.

- Jízda mimo silnici nebo na prašné silnici, nebo

- V husté městské dopravě, pokud venkovní teplota pravidelně dosahuje 32°C (90°F) nebo více, nebo

- V kopcovitém nebo horském terénu.

(10)* Těžké podmínky pro filtr klimatizace

- Jízda ve znečištěné oblasti nebo mimo silnici, dlouhý provoz klimatizace nebo topení.

Pravidelná údržba (za těžkých podmínek) – benzinový motor

* Používejte pouze schváleny originál díly SsangYong.

Údržba a záznamy o ní jsou odpovědností majitele. Veděte si evidenci, že se na vašem vozidle provedla řádná údržba v souladu s tabulkou plánované údržby a servisu.

Položka údržby	Servisní interval	Kilometry nebo doba v měsících podle toho, co nastane dříve								
		x1000 km	7,5	15	22,5	30	37,5	45	52,5	60
		Měsíce	6	12	18	24	30	36	42	48

Systém kontroly motoru

Hnací řemen		I	I	I	I	I	I	I	I
Motorový olej a filtr motorového oleje (1)* (3)*		R**	R	R	R	R	R	R	R
Hadica a spojení chladicího systému		I	I	I	I	I	I	I	I
Motorová chladicí směs (3)*		Vyměňte každých 100000 km nebo 3 let. Pokud je to potřebné, zkontrolujte směs a doplňte ji.							
Palivový filtr (2)*		Kontrolujte každých 15000 km (pokud používáte nízkou kvalitní palivo, vyměňte jej každých 30000 km).							
Trubky a spojení paliva		I	I	I	I	I	I	I	I
Vzduchový filtr (2)*		I	R	I	R	I	R	I	R
Rozvody		I	I	I	I	I	I	I	I
Motorové svíčky	G15DTF	Vyměňte každých 40000 km nebo 2 roky.							
	G16DF	Vyměňte každých 80000 km nebo 3 roky.							
Nádobka s aktivním uhlím a odvětrání motoru		-	I	-	I	-	I	-	I

Symbyly v tabulce:

I - Kontrolujte tyto položky a s nimi související části. Pokud je to nutné, opravte, vyčistěte, doplňte, upravte nebo vyměňte je.

R- Nahradte nebo vyměňte.

** - Abyste zajistili dlouhou životnost motoru a účinný záběh, první olej (z továrny) by se měl vyměnit po 10000 km.

(1)* Pokud vozidlo jezdí v těžkých podmínkách:

Zkraťte interval servisu.

- Časté zastavování a rozjezdy v dopravě, dlouhý volnoběh, jízda na krátkou vzdálenost méně než 6 km, jízda na vzdálenost méně než 16 km v případě, je-li venkovní teplota pod bodem mrazu

- Jízda v kopcovitém nebo horském terénu, na písčité nebo prašné silnici

- Jízda s velkým nákladem jako např. tažení přívěsu

- Taxi služba, hlídková služba nebo doručovací služba (dlouhý volnoběh a častá jízda nízkou rychlostí)

(2)* Pokud vozidlo jezdí v těžkých podmínkách, jízda na písčité nebo prašné silnici, jízda ve znečištěné oblasti nebo mimo silnici, vzduchový filtr kontrolujte často a pokud je to nutné, vyměňte jej.

(3)* Viz „Doporučené kapaliny, chladicí směsi a maziva“.

Položka údržby	Servisní interval	Kilometry nebo doba v měsících podle toho, co nastane dříve								
		x1000 km	7,5	15	22,5	30	37,5	45	52,5	60
		Měsíce	6	12	18	24	30	36	42	48

Podvozek a karoserie

Výfukové trubky a jiné díly									
Brzdová/spojková kapalina (3)*	Vyměňte každý 1 rok (často kontrolujte).								
Parkovací (ruční) brzda/brzdové destičky (přední a zadní) (4)*									
Brzdové lanko a spojení (včetně posilovače)									
Olaj v manuální převodovce (5)*									
Vůle spojkového a brzdového pedálu									
Olaj v jednotce přenosu výkonu (6)*									R
Olaj zadní nápravy	Zkontrolujte každých 7500 km, vyměňte každých 50000 km (pokud olej vytéká, kontrolujte častěji).								
Kapalina v automatické převodovce (6)*	Vyměňte každých 100000 km v těžkých podmínkách.								
Kontrola utěsnění dolní šrouby/matice a kulového čepu úniku maziva na podvozku a karoserii (6)*	Zkontrolujte a v případě potřeby upravte nebo vyměňte (každých 100000 km vyměňte pouze kulový čep).								

Symbyly v tabulce:

I - Kontrolujte tyto položky a s nimi související části. Pokud je to nutné, opravte, vyčistěte, doplňte, upravte nebo vyměňte je.

R - Nahraďte nebo vyměňte.

(3)* Viz „Doporučené kapaliny, chladicí směsi a maziva“.

(4)* Pokud vozidlo jezdí za některých z následujících podmínek, je nutná častější údržba:

- V husté městské dopravě, pokud venkovní teplota pravidelně dosahuje 32°C (90°F) nebo více, nebo
- V kopcovitém nebo horském terénu, nebo
- V případě častého tahání přívěsu, nebo
- Používání vozidla jako taxi služba, hlídková nebo doručovací služba.

(5)* Zkontrolujte a doplňte každých 30000 km (nebo 2 roky).

Běžné jízdní podmínky: během celé životnosti.

(Těžké jízdní podmínky: Vyměňte každých 120000 km).

(6)* Pokud vozidlo jezdí v těžkých podmínkách: Zkraťte interval servisu.

- Tažení přívěsu nebo jízda mimo silnici (kontrolujte únik kapaliny kdykoliv nebo občas)
- Taxi služba, hlídková služba nebo doručovací služba (dlouhý volnoběh a častá jízda nízkou rychlostí)
- Časté zastavování a rozjezdy v dopravě, dlouhý volnoběh, jízda na krátkou vzdálenost
- Jízda v kopcovitém nebo horském terénu, na písečné nebo prašné silnici
- Častá jízda vysokou rychlostí nad 170 km/hod.
- Častá jízda v oblasti s hustým provozem, pokud je okolní teplota nad 32°C.

Položka údržby	Servisní interval	Kilometry nebo doba v měsících podle toho, co nastane dříve								
		x1000 km	7,5	15	22,5	30	37,5	45	52,5	60
		Měsíce	6	12	18	24	30	36	42	48

Podvozek a karoserie

Stav pneumatik a tlak v pneumatikách (7)*	Často kontrolujte a v případě potřeby upravte nebo vyměňte.								
Vyvážení kol (7)*	Zkontrolujte, pokud zjistíte abnormální stav.								
Volant a lanka	I	I	I	I	I	I	I	I	I
Kontrola a výměna vnějšího kulového čepu	I	I	I	I	I	R	I	I	I
Kryty hnacího hřídele (8)*	I	I	I	I	I	I	I	I	I
Bezpečnostní pásy, spony a ukotvení	I	I	I	I	I	I	I	I	I
Mazání zámků, pantů a západky na kapotě	Často kontrolujte a v případě potřeby upravte nebo vyměňte.								
Mazání ložiska kola	I	I	I	I	I	I	I	I	I
Mazání hřídele vrtule – přední/zadní (9)*	I	I	I	I	I	I	I	I	I
Filtr klimatizace (10)*	R	R	R	R	R	R	R	R	R

Symbyly v tabulce:

I - Kontrolujte tyto položky a s nimi související části. Pokud je to nutné, opravte, vyčistěte, doplňte, upravte nebo vyměňte je.

R- Nahraďte nebo vyměňte.

(7)* Pokud je to nutné, kola potočte vlevo/vpravo a vyrovnejte.

(8)* Po konci jízdy mimo silnici by se měly zkontrolovat kryty hnacího hřídele.

(9)* Zkontrolujte mazání hřídele vrtule každých 5000 km nebo 3 měsíce, pokud vozidlo jezdí většinou v těžkých podmínkách.

- Jízda mimo silnici nebo na prašné silnici, nebo
- V husté městské dopravě, pokud venkovní teplota pravidelně dosahuje 32°C (90°F) nebo více, nebo
- V kopcovitém nebo horském terénu.

(10)* Těžké podmínky pro filtr klimatizace

- Jízda ve zněčištěné oblasti nebo mimo silnici, dlouhý provoz klimatizace nebo topení.

Benzinový motor (G15DTF)

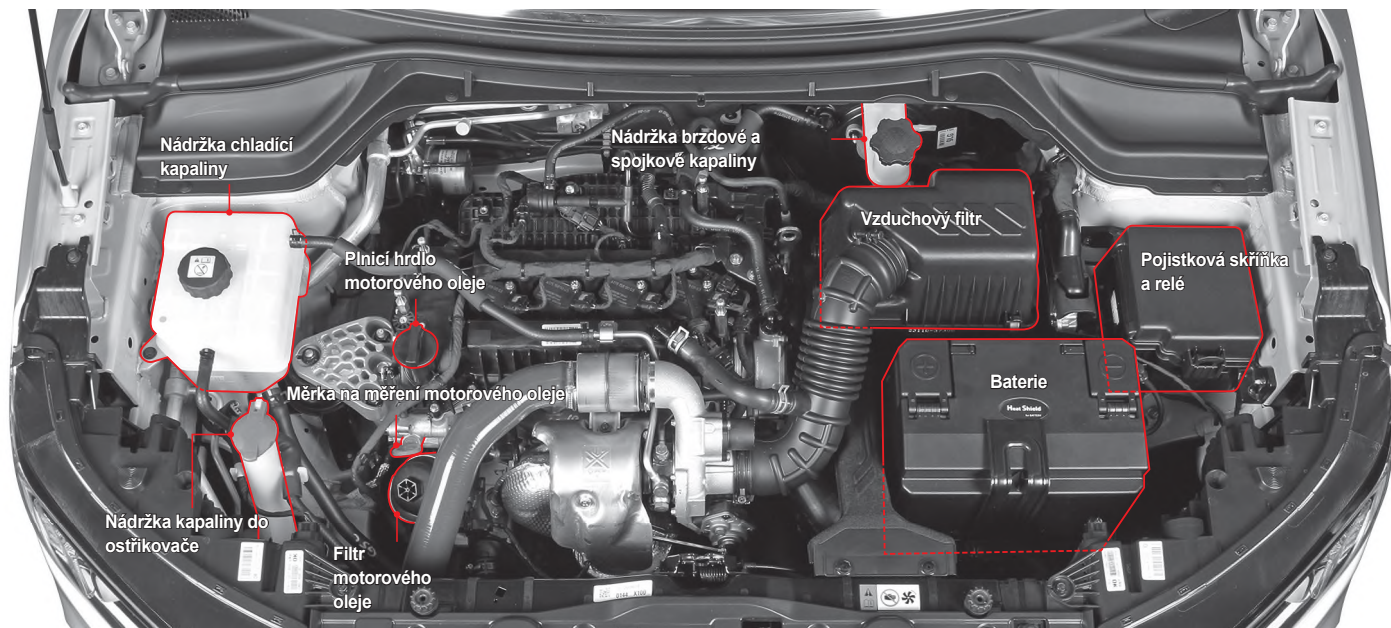

! Varování

- Po jíždě s vozidlem jsou systémy včetně motoru, chladiče, výfukového systému, konvertoru katalyzátoru a výfuku (tlumiče) moc horké, takže při kontrole motoru třeba být opatrný. Před kontrolou vypněte motor a nechte jej vystydnout, aby jste se vyhnuli popálení.
- Rotující části jako např. ventilátor chlazení motoru by vám mohli způsobit vážná zranění při kontrole motorové části a práci v ní. Kromě toho se může ventilátor chlazení otáčet bez ohledu na to, zda motor je nastartován nebo není.

Benzinový motor (G16DF)

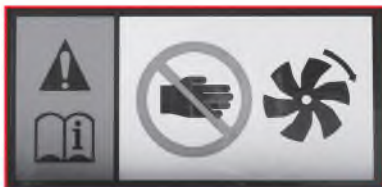
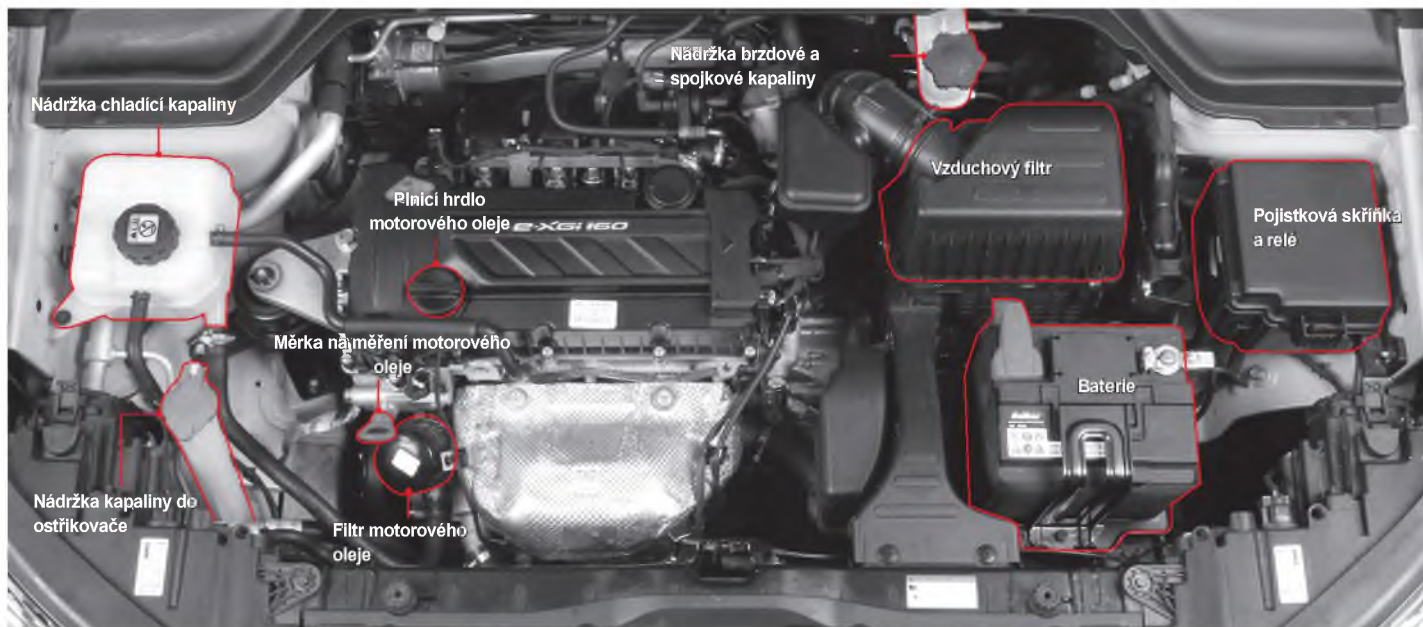

Varování

- Po jízdě s vozidlem jsou systémy včetně motoru, chladiče, výfukového systému, konvertoru katalyzátoru a výfuku (tlumiče) moc horké, takže při kontrole motoru třeba být opatrný. Před kontrolou vypněte motor a nechte jej vystydnout, aby jste se vyhnuli popálení.
- Rotující části jako např. ventilátor chlazení motoru by vám mohli způsobit vážná zranění při kontrole motorové části a práci v ní. Kromě toho se může ventilátor chlazení otáčet bez ohledu na to, zda motor je nastartován nebo není.

Benzinový motor

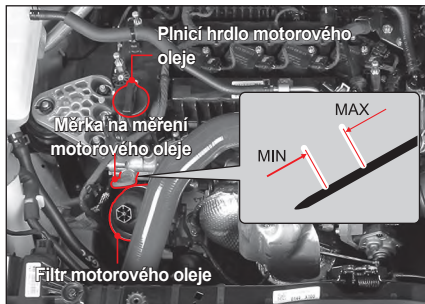

Kontrola hladiny

Zaparkujte vozidlo na rovné cestě a zatáhněte parkovací (ruční) brzdou.

Vypněte motor a počkejte nejméně 5 minut.

- 1 Vytáhněte měřku na měření hladiny a očistěte ji čistým hadříkem. Poté ji opět zasuňte do nádržky.
- 2 Opět ji vytáhněte a zkontrolujte hladinu oleje.
- 3 Hladina oleje by měla být mezi značkou maximum (MAX) a minimum (MIN) na měřce. Olej doplňte ještě před poklesem na minimální hladinu.

Doplnění

- 1 Pokud se hladina blíží k nejnižšímu bodu, otevřete uzávěr nalévacího hrdla na vrchu válcového bloku a doplňte originál olejem, přičemž nepřekročte maximální hladinu.
- 2 Po 5 minutách opět zkontrolujte hladinu oleje.

! Upozornění

- Pravidelně kontrolujte hladinu oleje a pokud je to zapotřebí, doplňte originál olejem SsangYong.
- Očistěte měřku čistým hadříkem, aby se do motoru nedostali žádné nečistoty.
- Hladina oleje nesmí být nad značkou maximální hladiny.
- Pokud je motor nový, může spotřebovat víc motorového oleje.
- Pokud je obtížné otevřít víčko plnicího otvoru rukou, použijte k jeho otevření nástroj, například klíč.

! Varování

- Jízda vozidlem s nedostatečným objemem oleje může poškodit motor. Ujistěte se, že hladina oleje je správná a pokud je to nutné, olej doplňte.

Funkce motorového oleje

Hlavnou funkcí motorového oleje je mazání a chlazení částí uvnitř motoru, co umožňuje, aby motor pracoval řádně.

Spotřeba motorového oleje

Spotřeba motorového oleje závisí od viskozity a kvality oleje a od způsobu jízdy. Za následujících podmínek může být spotřeba oleje vyšší:

- Když je vozidlo nové

Nový motor obvykle spotřebuje víc oleje, protože jeho písty, pístní kroužek a zdi válců nejsou ještě připraveny na optimální stav.

Spotřeba oleje: Max. 0,5 litra na 1000 km

Proto je potřebné, aby řidič často kontroloval hladinu oleje a pokud je to zapotřebí, aby olej doplnil. KG Mobility Corporation doporučuje zkontrolovat hladinu oleje vždy u doplňování paliva do vozidla, nebo po ujetí dlouhé vzdálenosti během prvních 5000 km.

- Když jedete velkou rychlostí

Pokud budete dodržovat následující pokyny u počátečné jízdy vašeho vozidla s dostatečnou pečlivostí, zaručí vám to na dlouhou dobu výtečnou a pohodlnou jízdu.

- Kontrolujte hladinu motorového oleje a skratěte cyklus doplňování motorového oleje za těžkých jízdních podmínek.

- Nezatěžujte motor nepřiměřenou zátěží u jízdy na plný plyn, zejména buďte opatrný v případě, pokud je během prvních 1000 km vyšší teplota pod bodem mrazu.
- Během prvních 1000 km nepoužívejte přívěs

* Co jsou těžké jízdní podmínky

- Jízda vysokou rychlostí motoru nebo vysokou jízdní rychlostí.
- Jízda v trvání dvě hodiny vysokou rychlostí.
- Jízda na nerovné silnici, mimo silnici, na silnici pokryté nečistotami a na zablácené silnici.
- Jízda v oblastech, kde je sůl, nebo kde se používají korozivní materiály.
- Opakovaná jízda na krátkou vzdálenost.
- Jízda s častým volnoběhem.
- Jízdy s těžkým nákladem, jako je přívěs.

Starostlivost o motor

Pokud budete dodržovat následující pokyny, váš motor bude v dobrém stavu:

- Za těžkých jízdních podmínek často kontrolujte hladinu motorového oleje a pokud je to nutné, doplňte jej. Měl by se zkrátit i interval výměny.
- S novým motorem nejezděte prvních 1000 km vysokou rychlostí. Buďte mimořádně opatrný v případě, když je motor studený.
- Po instalování nového motoru netáhněte jiné vozidlo ani přívěs až do najetí prvních 1000 km.

Interval výměny

- Filtr motorového oleje by se měl vyměnit zároveň s výměnou motorového oleje.
- Používejte pouze originál motorový olej a filtry SsangYong.

Motorový olej

Viz část „PRAVIDELNÁ ÚDRŽBA“.

Filtr motorového oleje

Interval servisu
Rovnaký interval jako u motorového oleje



Upozornění

- Interval servisu by měl být kratší v případě, pokud vaše vozidlo jezdí v těžkých podmínkách.
- Motorový olej vyměňte po najetí určité vzdálenosti nebo po uplynutí příslušného období podle toho, který interval je kratší.

Specifikace a kapacita

Interval servisu		
Specifikace	Benzin	Třída kvality: originál motorový olej SsangYong (schválen ACEA C2 SAE 0W/30)
Kapacita	G15DTF	4,5 l
	G16DF	4,0 l



Varování

- Používejte pouze originál motorový olej a filtry SsangYong. Použití nedoporučených produktů může poškodit motor.

Varování a upozornění při kontrole



Upozornění

- Pravidelně kontrolujte hladinu motorového oleje a pokud je to potřebné, doplňte originál motorový olej SsangYong.



Varování

- Očistěte měrku na měření čistým hadříkem, aby se do motoru nedostali nečistoty.
- Používejte pouze originál motorový olej SsangYong.
- Hladina motorového oleje nesmí být nad značkou maxima na měrce.
- Jízda s nedostatečnou nebo příliš vysokou hladinou oleje může poškodit motor.

Třídy viskozity - SAE

Třídy viskozity (SAE) by se měli zvolit podle průměrné teploty vzduchu v dané sezóně.

Použití tříd viskozity (SAE) přesně podle teploty vnějšího vzduchu by mělo za následek potřebu časté výměny motorového oleje. Proto by se měli limity teploty pro třídy viskozity (SAE) považovat pouze za referenční teploty, přičemž skutečná teplota vzduchu může být na krátkou dobu vyšší nebo nižší.

* Jako kontrolovat specifikaci motorového oleje

Příklad:

0W, 5W, 10W, 15W, 20W, 25W **20, 30, 40, 50, 60**

Viskozita zimního oleje
(W: Zima)

Viskozita letního oleje

- Dané číslo, např. SAE 10W, platí pro viskozitu za konkrétní teploty a písměno „W“ znamená, že olej je vhodný pro chladnější teplotu.
- Pro viskozitu letního oleje vyšší čísla znamenají vyšší viskozitu.

Poznámka

- Pro zadní okno není ve vozidle samostatná nádržka na kapalinu do ostřikovače. Kapalina do ostřikovače pro zadní okno je přiváděná (teče) z nádržky na kapalinu do ostřikovače předního okna.

Motor

Viskozita (SAE) by se měla zvolit podle vnější teploty. Nepřecházejte na vyšší viskozitu (SAE) ani v případě krátkých výkyvů teploty.

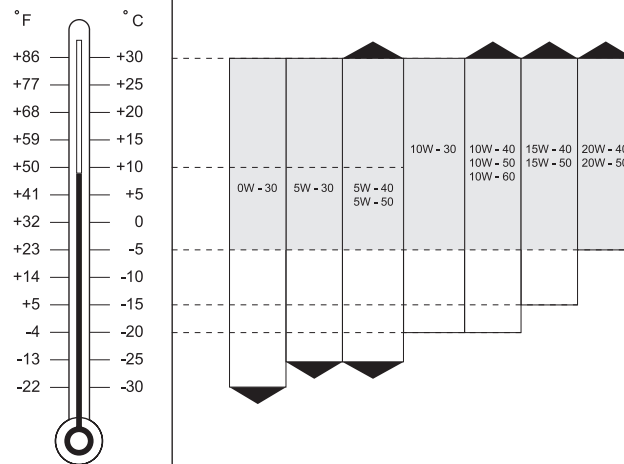

Chladicí kapalina motoru

Benzinový motor

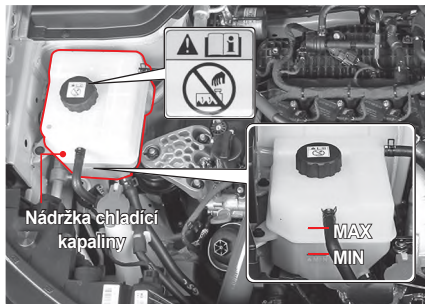

Kontrola hladiny

Zaparkujte vozidlo na rovné silnici a zatáhněte parkovací (ruční) brzdu.

Vypněte motor a počkejte, dokud nevychladne.

- 1 Chladicí směs by měla být mezi značkou MAX a MIN na nádržce chladicí směsi.
- 2 Zkontrolujte hladinu chladicí směsi. Pokud je hladina pod značkou MIN, okamžitě doplňte chladicí směs.

Interval servisu

- Výměna: Každých 5 let nebo každých 200000 km

Benzinový motor (G15DTF)	7,0l	Originál chladicí směs SsangYong Anti-freeze SYC-1025, Anti-freeze: Voda=50:50
Benzinový motor (G16DF)	6,5l	TYP ORGANICKÉ KYSELINY, BARVA: MODRÁ

- Kontrola: Každý den, před jízdou
- Doplnění: Doplňte v případě potřeby

! Varování



- Neotvírejte uzávěr nádržky chladicí směsi, když je chladič a motor horký. Po otevření uzávěru může horká směs vystříknout a způsobit vážná zranění.
- Používejte pouze originál chladicí směs SsangYong.

Doplnění

Používejte pouze směs měkké vody a nemrznoucí kapaliny v poměru 50/50, jako je to specifikováno.

- 1 Pomalu otevřete uzávěr nádržky chladicí směsi, když je motor studený. Budete slyšet „syčení“.
- 2 Když se syčení zastaví, odstraňte kryt z nádržky chladicí směsi.
- 3 Do nádržky chladicí směsi doplňte směs vody a nemrznoucí kapaliny v poměru 50:50.
- 4 Pokud nezjistíte nič neobvyklé, nádržku zavřete uzávěrem.

! Upozornění

- Vyhněte se přímému kontaktu chladicí směsi s karoserií vozidla.



Upozornění

- Nesprávná směs chladicí kapaliny může mít za následek vážné poruchy nebo poškození motoru.
- Nepoužívejte roztok, který obsahuje více než 60 % nemrznoucí směsi nebo méně než 35 % nemrznoucí směsi, což by snížilo účinnost roztoku.
- Po doplnění nebo výměně chladicí kapaliny zkontrolujte poměr nemrznoucí směsi.

Poznámka

- Pokud máte pochybnosti o poměru směsi, nejspíše namícháte směs 50 % vody a 50 % nemrznoucí kapaliny, protože bude obsahovat stejné množství obou složek. Je vhodné ji použít pro většinu teplotních rozsahů -36 °C a vyšších.
- Poměr nemrznoucí směsi při dodání vozidla je 45 %.



Varování

- Když je hladina chladicí směsi příliš nízká, motor se může přehřát. Pokud se ukazatel teploty chladicí směsi na stupnici na přístrojovém panelu prudce zvýší, okamžitě zkontrolujte hladinu chladicí směsi. Používejte pouze originál chladicí směs SsangYong. Pokud se na doplnění použijí různé druhy chladicí směsi nebo neschváleny chladicí směsi, může to způsobit chemickou reakci a zablokovat průtok chladicí směsi. Tohle může způsobit přehřátí motoru a požár ve vozidle.



Varování

- Horká chladicí směs a pára může pod tlakem vystříknout a způsobit vážná zranění.
- Používejte pouze originál chladicí směs SsangYong.

Vzduchový filtr

Benzinový motor

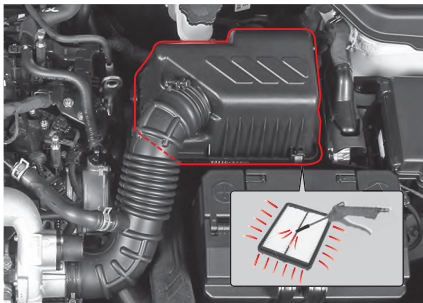

Čištění

Viz část „PRAVIDELNÁ ÚDRŽBA A SERVIS“.

Chcete-li vložku vyčistit, nechte proudit vzduch z kompresoru přes filtr v opačném směru k normálnímu proudění vzduchu.

! Upozornění

- Pokud necháte proudit stlačený vzduch do normálního proudění vzduchu, motor se poškodí v důsledku vnikání cizích látek.
- Dávejte pozor při nasměrování stlačeného vzduchu do vzduchového filtru.

! Upozornění

Když vozidlo jezdí v těžkých podmínkách:

- jízda v oblasti se znečištěním nebo mimo silnici
- jízda v prašných podmínkách nebo na písku

Filtr vzduchu kontrolujte častěji a pokud je to potřebné, vyměňte jej.

! Varování

- Nejezděte s vozidlem bez řádně instalované vložky filtru vzduchu nebo bez vložky. Motor se může poškodit, nebo může vzniknout požár.
- Při čištění filtru vzduchu nenechávejte žádný objekt v krytu. Může to způsobit poškození nebo zastavení motoru.

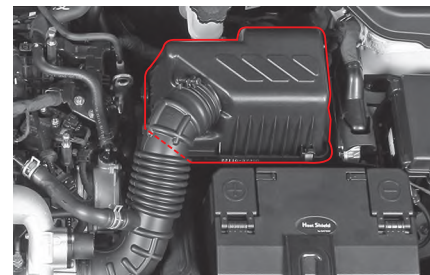

Pokud vozidlo jezdí ve velmi prašné oblasti anebo v oblasti s pískem, filtr vyměňujte častěji než v doporučených intervalech. Vyčistěte vnitřek filtru a krytu vlhkým hadrem.

Vložku filtru vzduchu čistěte proudem vzduchu z kompresoru v opačném směru k normálnímu proudění vzduchu.

! Varování

- Motor se může poškodit.
- Nejezděte s vozidlem bez vložky filtru vzduchu.

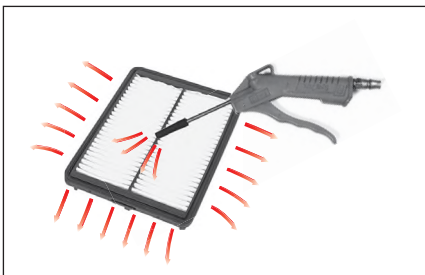

Pokud chcete vložku vyčistit, nechejte proudit vzduch z kompresoru přes filtr v opačném směru k normálnímu proudění vzduchu.

Výměna

- 1 Odpojte svorky krytu a kryt odstraňte.
- 2 Vyměňte vložku filtru vzduchu za novou. Ubezpečte se, že vložka je ve filtru vzduchu instalovaná správně.
- 3 Dejte zpět uzávěr a zatáhněte svorky.

Brzdová a spojková kapalina (manuální převodovka M/T)

Benzinový motor

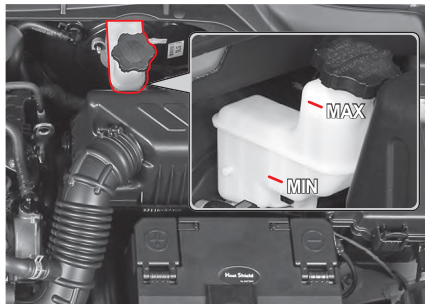

Specifikace a výměna

Specifikace	DOT 4
Interval servisu	Každé 2 roky

Kontrola hladiny a doplnění

- Hladina kapaliny by měla být mezi značkami MAX a MIN na nádržce.
- Hladinu kontrolujte na rovné zemi. Pokud klesne na anebo pod značku MIN, doplňte nádržku specifikovanou kapalinou. Používejte jen specifikovanou kapalinu.

⚠ Upozornění

- Při doplnění dávejte pozor, aby se do nádržky nedostaly nečistoty.
- Nedoplňujte kapalinu nad značku MAX.
- Dávejte pozor, aby se kapalina nedostala do styku s karosérií.
- Po doplnění kapaliny pevně zatáhněte víčko/kryt nádržky.
- Pokud je potřebné časté doplnění kapaliny, dejte si systém zkontrolovat u prodejce SsangYong anebo v autorizovaném servise SsangYong.

⚠ Varování

- Používejte jen originál brzdovou kapalinu SsangYong.
- Dávejte pozor, aby se kapalina nedostala do styku s kůží anebo očima. Pokud se tak stane, okamžitě si umyjte zasaženou oblast velkým množstvím vody. Pokud podráždění stále trvá, navštivte lékaře.
- Objem kapaliny pomalu ubývá podle opotřebování brzdové destičky. Náhlý pokles hladiny kapaliny může znamenat její únik v systému. V takovém to případě si dejte systém zkontrolovat u prodejce SsangYong anebo v autorizovaném servise SsangYong.

Doplnění kapaliny do ostřikovače

Benzinový motor

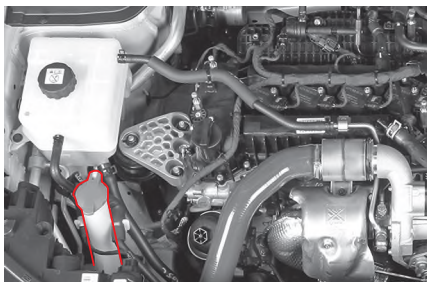

Hladinu kapaliny do ostřikovače kontrolujte často a v případě potřeby doplňte specifikovaný produkt.

V zimní sezóně používejte jen specifikovanou kapalinu do ostřikovače.

⚠ Upozornění

- Pokud použijete jako kapalinu do ostřikovače čistou vodu, v zimě zamrzne a poškodí nádržku kapaliny do ostřikovače a motor. Používejte jen specifikovanou kapalinu do ostřikovače.
- Pokud spustíte stěrače bez kapaliny v ostřikovači, motor se může v důsledku přetížení poškodit. Pokud není v nádržce žádná kapalina do ostřikovače, nepouštějte stěrače.
- Spuštění stěračů na suchém povrchu předního skla anebo výklopných zadních dveří bez kapaliny v ostřikovači může poškodit sklo. Stěrače použijte jen v případě, pokud na sklo vystříkne dostatek kapaliny.
- Při doplnění dávejte pozor, aby na motor anebo karosérii vašeho vozidla nevystříkla žádná kapalina. Pokud se kapalina do ostřikovače dostane do kontaktu s vaší rukou anebo jinou částí těla, umyjte si postihnuté místo pod tekoucí vodou.
- Pro sklo výklopných zadních dveří není samostatná nádržka s kapalinou. Nádržka s kapalinou pro přední sklo funguje i pro výklopné zadní dveře.

⚠ Varování

- Kapalina do ostřikovače obsahuje hořlavé látky, které zabraňují zmrznutí. Pokud se tyto látky dostanou k ohni, mohou způsobit požár. Při kontrole hladiny kapaliny do ostřikovače dávejte pozor, aby nebyl v blízkosti nádržky žádný oheň.
- Pokud se jako kapalina do ostřikovače používá motorový olej anebo nemrznoucí směs, sniží to vaši viditelnost skrz přední sklo, což může způsobit nehodu.

Benzinový motor

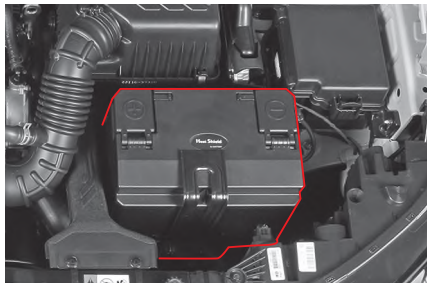

Pokud se na přístrojovém panelu rozsvítí kontrolka nabití baterie (), baterie normálně nenabíjí. Pokud se táto kontrolka rozsvítí během jízdy, vypněte všechny nepotřebné elektrické zařízení a dejte si systém zkontrolovat u prodejce SsangYong anebo v autorizovaném servise SsangYong.

Údržba baterie

- Přesvědčte se, zda jsou koncové spojení dobře upevněné.
- Pokud jsou koncovky zkorodované, očistěte je drátěnou houbičkou nebo brusným papírem.
- Terminál baterie by měl být odpojený jen v případě, Pokud se klíč vybere ze spínací skříňky zapalování vozidla. Odpojení terminálu, pokud je klíč v poloze ON anebo ACC, může způsobit náhlou změnu napětí a poškodit různé elektrické systémy.
- Zkontrolujte, zda baterie nemá praskliny, poškozená místa anebo díry. Pokud je to potřebné, vyměňte ji. Pokud chcete odstranit bateriovou kapalinu z povrchu baterie, vezměte si gumové rukavice a kapalinu odstraňte vlhkým hadrem s mýdlem.

Specifikace

Motor	Specifikace	
	BEZ ISG	S ISG
G15DTF	-	12V-70AH (AGM)
G16DF	12V-60AH	-



Upozornění

- Pokud odpojíte koncovku baterie při nastartovaném motoru, elektrické systémy se mohou poškodit.
- Pokud chcete odstranit kabel baterie, odpojte nejprve záporný kabel a při zapojení kabelů dávejte pozor na polaritu koncovek baterie. Záporný a kladný kabel se nesmí zaměnit.
- Polarita baterie, tj. spojení pro kladné a záporné kabely se nesmí zaměnit. Nikdy nezpůsobte v baterii zkrat.
- Pokud je teplota okolí příliš nízká, kapacita baterie klesne a baterie může zamrznout.
- Elektrolyt baterie se musí udržovat na specifikované úrovni. Pokud je hladina elektrolytu nad značkou MAX, může během nabíjení baterie přetéct a pokud je elektrolyt příliš nabitý, baterie může explodovat.
- Používejte jen baterii se schváleným napětím a kapacitou. Nekompatibilní baterie může způsobit požár.



Varování

- Baterie obsahuje kyselinu, která by vás mohla popálit. Plyn v ní by mohl vybuchnout. Pokud nebudete dávat pozor, můžete utrpět vážné zranění. Nedávejte do blízkosti baterie otevřený oheň, jiskry a cigarety.
- Uvolněné koncovky baterie mohou házet jiskry. Tyto jiskry mohou při styku s hořlavým plynem způsobit požár. Proto koncovky dobře upevněte.
- Pokud musíte zkontrolovat motor v noci, nepoužívejte zapalovač, ale použijte jen baterku.
- Protože elektrolyt baterie je velmi silná kyselina, elektrolyt baterie se nesmí dostat do kontaktu s vaší kůží nebo karosérií vozidla. Pokud se vám kyselina dostane na kůži, dobře ji umyjte čistou vodou a běžte k lékaři. Umýjte i vaše vozidlo.
- Při práci s baterií si dejte ochranu na oči. Pokud pracujete v uzavřeném prostoru, dobře ho větrejte.



Varování

- Používejte vždy jen baterii so správným napětím pro vozidlo. Jinak riskujete požár.
- Dodržujte návod na baterii.



Před prací s baterií si vždy přečtěte bezpečnostní instrukce v Uživatelském manuálu.



Baterie vždy obsahuje vysoko hořlavý vodíkový plyn, který může při zapálení explodovat. Nikdy k ní nedávejte cigaretu, jiskru anebo jiný oheň.



Při nabíjení baterie anebo při jakékoli práci vždy mějte ochranné brýle. Mimo to zabezpečte dostatečné větrání uzavřeného prostoru.



Roztok elektrolytu baterie obsahuje vysoko korozivní kyselinu sirovou. Dávejte pozor, aby se nedostala do kontaktu s kůží, očima, oděvem anebo karosérií. Uchovávejte mimo dosahu dětí.



Po kontakte s vaší kůží si umyjte postiženou oblast; v případě kontaktu s očima si je umývejte pod tekoucí vodou nejméně 15 minut a okamžitě běžte k lékaři.



Vodíkový plyn v baterii je vysoko hořlavý a po zapálení může vybuchnout.



Použitou baterii nevyhazujte, protože znečišťuje životné prostředí a je nebezpečná pro zdraví. V rámci ochrany životního prostředí odnesete použitou baterii jen do určeného sběrného místa.

Zapalovací svíčky – Benzínový motor



Uhlíkové usazeniny v zapalovacích svíčkách se musí pravidelně kontrolovat. Pokud se v zapalovací svíčce naakumuluje uhlík, svíčka nemůže vyprodukovat silnou jiskru.

Nečistěte elektrody jemnou drátěnou houbičkou a pozorně oškrabte uhlík z izolátoru malým pilníkem. Potom by se měly zapalovací svíčky očistit proudem stlačeného vzduchu a horní izolátor by se měl očistit hadrem. Neupravujte mezeru zapalovací svíčky.

Interval servisu

Výměna	G15DTF	Vyměňte každých 60000 km nebo 4 roky.	
	G16DF	Vyměňte každých 120000 km anebo každých 5 let	
Specifikace	G15DTF	NGK	TENNECO RER6WYPB
		Mezera	0,7 ± 0,8 mm
	G16DF	NGK	SILZKR7B11, HEX16 M12 x 1,25, Iridium
		Mezera	1,1 mm



Upozornění

- Pokud vyměňujete zapalovací svíčky, odpojte zápornou koncovku baterie a vypněte všechny spínače.
- Při výměně zapalovacích svíček se doporučuje, aby byl motor chladný anebo studený (mohli byste se popálit).
- Nepoužívejte nedoporučené zapalovací svíčky.
- Dávejte pozor, aby se do otvoru zapalovacích svíček nedostaly nečistoty.



Varování

- Zapalovací svíčky mohou být velmi horké. Dávejte pozor, abyste se nepopálili.

Kontrola stěračů a výměna lišty stěrače

Výměna lišty stěrače na předním skle

1 Vypněte motor a zvedněte ramínko stěrače.

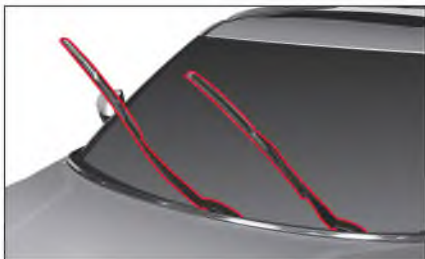

2 Stlačte zámek lišty (1) a vytáhněte lištu stěrače ve směru šipky (2).



3 Nainstalujte novou lištu.

4 Dejte stěrač zpět.

Výměna lišty stěrače na zadním skle

1 Vypněte motor a zvedněte ramínko stěrače.



2 Potáhněte lištu na bok a vytáhněte ji ve směru šipky.



3 Nainstalujte novou lištu stěrače, dokud neuslyšíte kliknutí.

4 Dejte stěrač zpět.

Specifikace lišty stěrače

Stěrač předního skla		Stěrač zadního skla
Na straně sedadla řidiče	Na straně sedadla cestujícího	
600 mm	400 mm	250 mm
24"	16"	10"

! Varování

- Špatně fungující stěrače za deště nebo sněhu mohou být pro jízdu nebezpečné. Za deště nebo sněhu nikdy nejezděte s vozidlem, kterému špatně fungují stěrače.
- Nechtejte puštěné stěrače. Mohou vám způsobit zranění.



Upozornění

- Pokud je ramínko stěrače zvednuté, neotvírejte kapotu. Stěrač a kapota se mohou poškodit.
- Nepouštějte stěrač v případě, pokud je nádržka s kapalinou do ostříkovače prázdná.
- Na čištění předního a zadního skla nepoužívejte mastný anebo navoskovaný hadr. Pokud je přední anebo zadní sklo znečištěné olejem anebo voskem, a v noci zapnete stěrač, anebo se na skle odrazí světlo, nebudete vidět dopředu.
- Pokud budete kontrolovat stěrače, nejprve zvedněte ramínko stěrače na straně sedadla řidiče a až potom na straně sedadla spolucestujícího.
- Pokud zvednete ramínko stěrače na straně sedadla řidiče, může se překřížit s ramínkem stěrače na straně sedadla spolucestujícího, což je normální.

Kontrola a výměna pojistek a relé

Pokud elektrický systém nefunguje, nejprve zkontrolujte příslušnou pojistku. Pokud je pojistka vypálená, nahraďte ji novou se stejnou kapacitou.

! Varování

- Pokud nepoužijete žárovku, anebo pokud použijete žárovku s kapacitou, která nespĺní specifikace, anebo pokud modifikujete žárovku HID anebo žárovku LED, pojistka se nezapojí a může se objevit chyba anebo jiné poškození v zařizování kabelů.

! Upozornění

- Výměna pojistky, Pokud je zapnutá elektrina, může poškodit příslušný elektrický systém. Pojistku vyměňujte až po vypnutí všech elektrických systémů a motoru.
- Pojistku vyměňte za novou pojistku se stejnou kapacitou, která splní specifikace.
- Pokud vyměněná pojistka neustále praská, nechte si vozidlo zkontrolovat a provést servis v autorizovaném servisu SsangYong.

Poznámka

- Přečtěte si štítek na pojistce a na krytu relé skřínky, kde zjistíte kapacitu a název pojistky.

Pojistková a relé skříň v motorové části

Otevřete kapotu motoru a otevřete kryt pojistkové skříně a stlačte páčku (1) na přední straně krytu pojistkové skříně v motorové části.

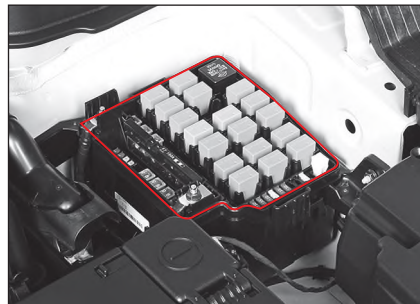
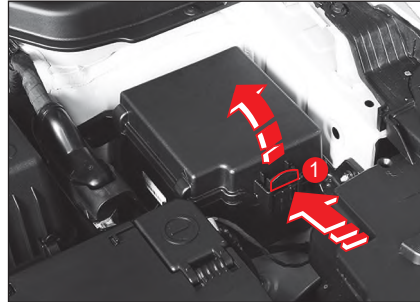

Pojistková skříň v interiéru

Otevřete dveře řidiče a otevřete pojistkovou skříň v interiéru tak, že vložíte prst do drážky krytu pojistkové skříně (1) a potáhnete ho.

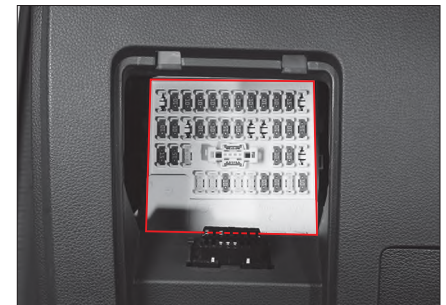
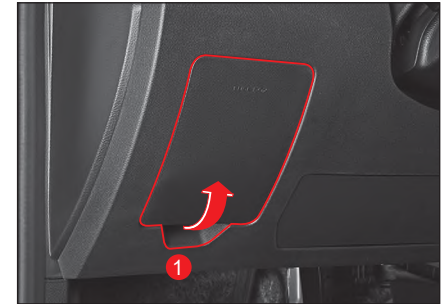

Kontrola a výměna pojistek

- 1 Vypněte všechny elektrické systémy a motor.
- 2 Otevřete kryt pojistkové skříně nebo pojistkové skříně v interiéru.
- 3 Najděte příslušnou pojistku nahlédnutím do blokového diagramu pojistek, který je v krytu pojistkové skříně.
- 4 Vytáhněte danou pojistku vytahovačem pojistky.
Vytahovač pojistky se nachází v pojistkové skříně v motorové části.

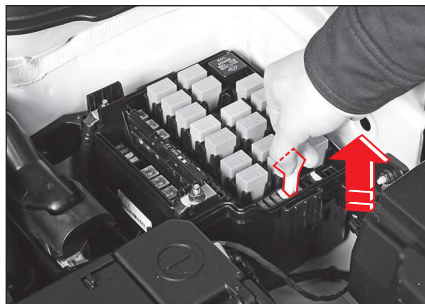

- 5 Zrakem zkontrolujte, zda je pojistka vypálená anebo ne.
- 6 Pokud není pojistka vypálená, dejte ji zpět do původní polohy.
- 7 Pokud je pojistka vypálená, zkontrolujte její kapacitu uvedenou na horní straně pojistky a vyměňte ji za novou pojistku se stejnou kapacitou.

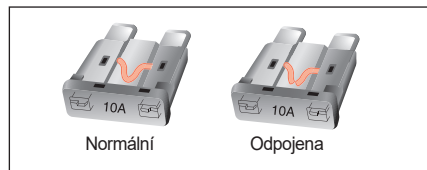

! Varování

- Pokud namísto pojistky použijete ocelový drát, měděný drát anebo hliníkovou fólii, může to způsobit požár z důvodu přetížení elektrického systému. Vždy použijte pojistku s předepsanou kapacitou.
- Nikdy nepoužijte pojistku s kapacitou vyšší než je předepsaná kapacita uvedená na pojistce a relé skříně, protože pojistka s vyšší kapacitou může poškodit elektrické systémy anebo způsobit požár.
- Po odpojení pojistky použijte normální pojistku s předepsanou kapacitou.

Poznámka

- Náhradní pojistky každé kapacity jsou uloženy v pojistkové a relé skříně. Pokud použijete náhradní pojistku, hned ji nahraďte novou. Kapacita je uvedena na vrchní straně pojistky.

Specifikace světel a kontrola

Specifikace a počet světel a žárovek

Klasifikace				Počet	Specifikace
Exteriérová světla (přední strana vozidla)	Přední světlo	Dálkové světlo	Žárovka	2	H1-55W
			-	-	LED
		Potkávací světlo	Žárovka	2	H7-55W
			-	-	LED
		Ukazatel změny směru (směrovka)/ boční světlo/ světla pro denní svícení (DRL)	Žárovka	2	W5W
			-	-	LED
	Ukazatel změny směru (směrovka)	Žárovka	2	PY21W	
		-	-	LED	
	Mlhové světlo	Přední	-	-	LED
		Zadní	Žárovka	2	P21W

Klasifikace			Počet	Specifikace
Exteriérová světla (zadní strana vozidla)	Zadní světla	Brzdové světlo	-	LED
		Zadní koncové světlo/ Brzdové světlo	-	LED
		Světlo při couvání	2	W16W
		Ukazatel změny směru (směrovka)	2	PY21W
	Osvětlení Evidenčního čísla (EČ)		2	W5W
	Třetí brzdové světlo		-	LED
Interiérové světlo	Přední interiérové světlo	Žárovka	2	10W
		-	-	LED
	Centrální interiérové světlo	Žárovka	1	10W
		-	-	LED
	Světlo v zavazadlovém prostoru		1	8 W
	Osvětlení ve sluneční cloně/zrcátku		2	5 W
	Osvětlení odkládací schránky		1	5 W
	Tlumené osvětlení palubní desky		-	LED

Kontrola světel

Zkontrolujte spínač ON/OFF různých světel, abyste zjistili, zda se světla zapínají a vypínají normálně.

Pokud se světlo nezapne, zkontrolujte ho v následovném pořadí a pokud je v příslušné části chyba, vyměňte ji.

- Pojistka
- Žárovka

Pokud je v pojistce a žárovce chyba, dejte si vozidlo zkontrolovat a vykonat servis u prodejce SsangYong anebo v autorizovaném servise SsangYong.



Upozornění

- Při výměně světla použijte jen žárovku s předepsanou kapacitou.
- Před výměnou světla se ubezpečte, že jste odpojili záporný kabel (-) baterie a vypli motor.
- Násilné odstranění krytu světla ho může poškodit, takže se nebude dát opět použít, takže při odstranění krytu světla postupujte opatrně.
- Před výměnou světla se ubezpečte, že jste příslušné světlo a motor vypli.
- Během výměny žárovky anebo těsně potom nechtejte žárovku rukama, protože se můžete popálit.
- Pokud budete chytat sklo žárovky rukama, necháte na ní otisk prstu, prach anebo vlhkost, což zkrátí její životnost, anebo žárovka může vybuchnout. Skleněnou část vyčistěte měkkým hadrem.
- Úhel směřování předních světel si nechejte upravit u prodejce SsangYong anebo v autorizovaném servise SsangYong.

- Za deště anebo při umývání auta se může vnitřní povrch předního světla anebo brzdového světla dočasně zamlít. Je to z důvodu kondenzace rosy v případě teplotního rozdílu mezi vnitřní a vnější částí světla, a není to funkční problém. Pokud se však do světla dostane voda anebo velké vodné kapky, zkontaktujte se s prodejcem SsangYong anebo autorizovaným servisem SsangYong.
- Pokud chcete vyměnit žárovku vnějšího světla, jeďte k prodejci SsangYong anebo do autorizovaného servisu SsangYong.

Poloha vnějších světel

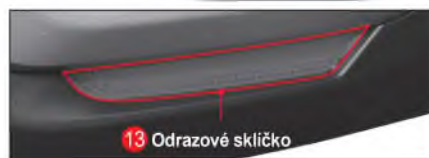
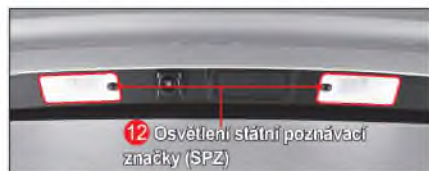

Výměna vnějších světel

Všechna světla mimo následujících světel by se měla zkontrolovat a vyměnit v nejbližším autorizovaném servise SsangYong.

- Zadní ukazovatel změny směru (směrovka)
- Světlo při couvání



Varování

- Pokud vyměníte světlo za takové, které nesplní specifikace, může to způsobit odpojení pojistky, chybu nebo požár.
- Před výměnou světla zaparkujte vozidlo na bezpečném místě, vypněte motor a odpojte záporný kabel (-) baterie. (Po opětovném připojení baterie resetujte některé funkce vozidla.)
- Během výměny žárovky anebo těsně potom nechte žárovku rukami, protože se můžete popálit.



Upozornění

- Pokud po výměně opětovně instalujete světlo, objímku žárovky pevně zatáhněte otáčením ve směru hodinových ručiček.
- Při výměně světla používejte jen originální díly.
- Do světel, které jsou už instalované ve vozidle, nedávejte žádné další světlo ani LED.

Výměna osvětlení státní poznávací značky (SPZ)

1 Odšroubujte šrouby na evidenčním čísle.



2 Odstraňte evidenční číslo.



Upozornění

- Dávejte pozor, abyste nepoškodili karosérii vozidla a okolí instalace.

3 Otáčejte zařízení evidenčního čísla ve směru hodinových ručiček a vytáhněte objímku žárovky.



4 Vytáhněte zařízení evidenčního čísla z otvoru a vyměňte ho za nové se správnými specifikacemi.



5 Po dokončení výměny instalujte světlo v opačném pořadí než při výběru.

Poloha interiérových svätel

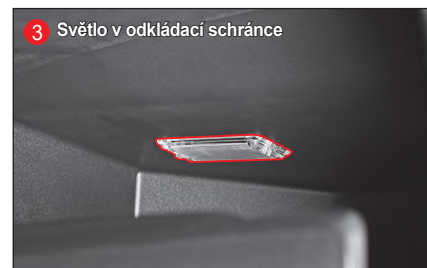
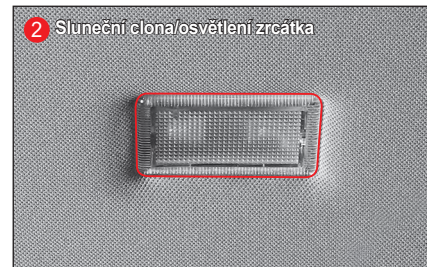
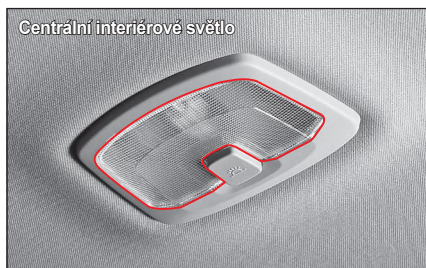

Výměna interiérových světel

Výměna předního interiérového světla

- 1 Vypněte interiérové světlo a odstraňte kryt světla šroubovákem s plochým koncem.

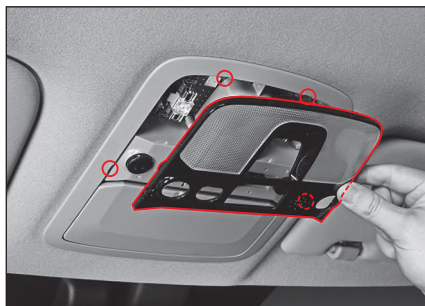

Upozornění

- Kryt světla odstraňujte nejprve v té části, která je označena šipkou (zadní část). Pokud ho budete odstraňovat na opačné straně, kryt se může poškodit.

- 2 Vyberte světlo potáhnutím směrem dolů (ve směru šipky) a vyměňte ho za nové.



- 3 Po výměně světla opět nainstalujte kryt.

Výměna centrálního interiérového světla

- 1 Vypněte interiérové světlo a odstraňte kryt světla šroubovákem s plochým koncem.

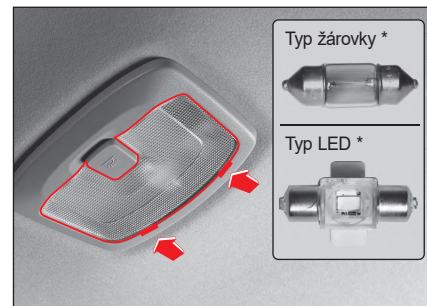

Upozornění

- Kryt světla odstraňujte nejprve v té části, která je označena šipkou (přední část). Pokud ho budete odstraňovat na opačné straně, kryt se může poškodit.

- 2 Vyberte světlo potáhnutím směrem dolů (ve směru šipky) a vyměňte ho za nové.

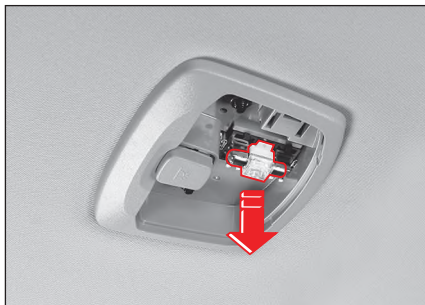

- 3 Po výměně světla opět nainstalujte kryt.

Výměna světla sluneční clony/ světla zrcadla

- 1 Vypněte motor a odstraňte kryt světla šroubovákem s plochým koncem.

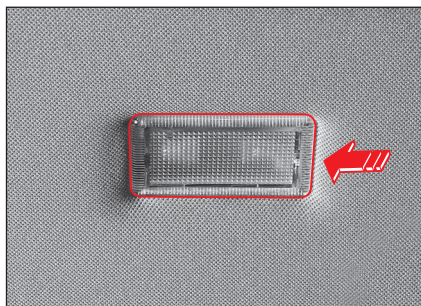

Upozornění

- Kryt světla odstraňujte nejprve v té části, která je označená šipkou. Pokud ho budete odstraňovat na opačné straně, kryt se může poškodit.

- 2 Vyměňte žárovku a vyměňte za novou. Přitom se snažte nezanechat na povrchu žárovky otisk prstu nebo cizí látku.

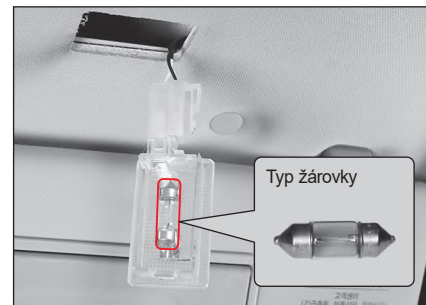

- 3 Po výměně světla opět nainstalujte kryt.

Výměna světla odkládací schránky

- 1 Vytáhněte záporný kabel (-) baterie a odstraňte kryt světla šroubovákem s plochým koncem.

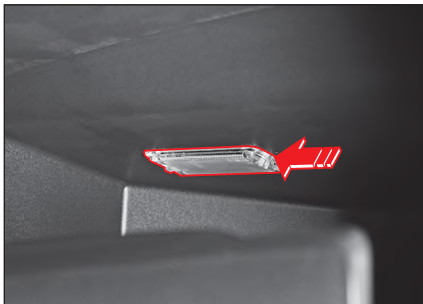

Upozornění

- Kryt světla odstraňujte nejprve v té části, která je označena šipkou. Pokud ho budete odstraňovat na opačné straně, kryt se může poškodit.

- 2 Vyměňte žárovku a vyměňte za novou. Přitom se snažte nezanechat na povrchu žárovky otisk prstu nebo cizí látku.



- 3 Po výměně světla opět nainstalujte kryt.



Výměna filtru klimatizace

V každém z následujících případů filtr klimatizace vyměňte i v případě, pokud se neblíží interval výměny.

- Pokud nebyla klimatizace puštěná po dlouhý čas a při jejím zapnutí z ní vychází nepříjemný zápach.
- Pokud je výkon vyhřívání, chlazení anebo proudění vzduchu nižší.

Upozornění

- Filtr klimatizace vyměňujte každých 10000 km. Pokud však jedete na cestě, kde je vzduch silně znečištěný, na nevydlážděné cestě, pokud používáte klimatizaci a vyhřívání nadměrně, filtr klimatizace vyměňte i v kratším intervalu.
- Pokud je filtr klimatizace kontaminovaný, výkon chlazení může být nižší a po zapnutí klimatizace z ní může vycházet nepříjemný zápach.
- Při výměně filtru klimatizace neměňte postup instalace.

- 1 Odstraňte přední část  pevné části krytu filtru klimatizace v poloze označené šipkou ve spodní části odkládací schránky a vytáhněte ji ve směru šipky .

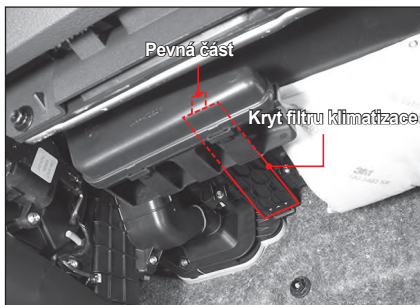
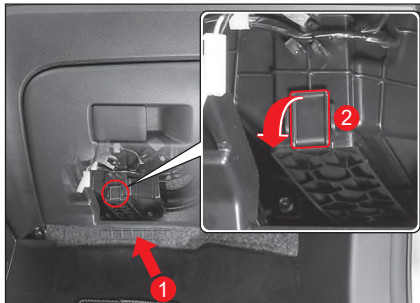

- 2 Vyberte filtr klimatizace.

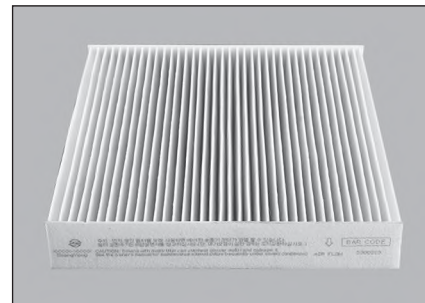
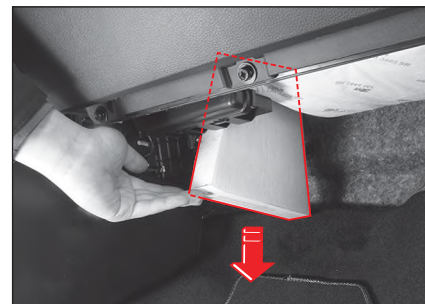

- 3 Vyměňte jej za nový. Ujistěte se, že šipka „AIR FLOW“ směřuje k sedadlu řidiče.

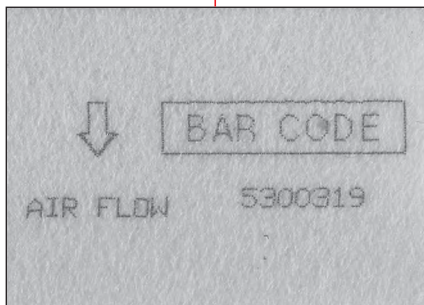
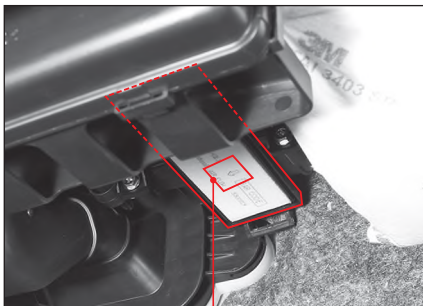

- 4 Po výměně dejte zpátky kryt filtru klimatizace.

Kontrola pneumatik a kol

Kontrola tlaku v pneumatikách

Zkontrolujte tlak v pneumatikách před jízdou nebo když pneumatiky celkem vystydli.

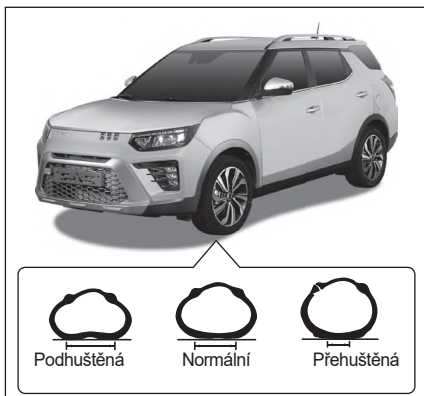

Upozornění

- Pokud je tlak v pneumatice vyšší nebo nižší, jako je předepsaná hodnota, pohodlí jízdy nebo stabilita řízení jsou nižší, pneumatiky se mohou lehce poškodit a budou nerovnoměrně opotřebený. Upravte tlak pneumatiky na předepsanou hodnotu.

Předepsaný tlak nahuštěné pneumatiky

Klasifikace	Typ	Kolo	Tlak v pneumatice
Pneumatika při jízdě	205/60R16	6.0JX16	35 psi, (2,4 baru)
	205/65R16	6.0JX16	
	215/50R18	6.5JX18	

Poznámka

- Předepsaný tlak nafouknuté pneumatiky se měří tehdy, když je pneumatika celkem vystydlá při pokojové teplotě. Pokud musíte jet na dálnici dlouhou dobu, zvýšte tlak nafouknuté pneumatiky o 4–5 psi (0,3 baru) nad tlak předepsaný v tabulce.

Stav seřízení kol a vyvážení pneumatik a kol

Pokud kola nejsou vyvážena podle specifikace, způsobí to nerovnoměrné a rychlejší opotřebení pneumatik a vozidlo táhne na jednu stranu.

Pokud rovnováha mezi koly a pneumatikami není vyvážena, způsobí to vibrace vozidla a nerovnoměrné opotřebení pneumatik.

V takovém případě nechte vozidlo zkontrolovat a provést servis v autorizovaném servisu SsangYong.

Zimní řetězy

- V případě, že vozidlo má 2-kolový náhon, dejte řetězy na zadní kola a v případě, že vozidlo má 4-kolový náhon, dejte řetězy na přední i zadní kola. Pokud to není možné, řetězy třeba dát na zadní kola.
- Pokud má vozidlo hliníková kola, řetězy je mohou poškodit. Proto použijte namísto řetězů zimní pneumatiky. Pokud to není možné, použijte řetěz drátěného typu.
- S vozidlem s namontovanými řetězy jedte specifikovanou rychlostí doporučenou výrobcem řetězů nebo rychlostí 30 km/h nebo menší.
- Pokud podle zvuku zjistíte, že řetězy naráží na karoserii vozidla, okamžitě zastavte vozidlo na bezpečném místě, zkontrolujte instalaci řetězů a pokud je to potřebné, upevněte je.
- Na normální silnici dejte řetězy okamžitě dolů, abyste zabránili jejich poškození.
- Řetězy nepoužívejte na normální silnici a používejte je pouze na zasněžené nebo na zledovatělé silnici.



Varování

- Po jízdě s řetězy po určité vzdálenosti (asi 0,5 až 1 km) zkontrolujte řetězy a karoserii vozidla, zda nejsou poškozeny. Pokud jsou řetězy uvolněny, utáhněte je.
- Používejte pouze takové řetězy, které splňují specifikace a správně je nainstalujete. Pokud řetězy nespĺňují specifikace, nebo nejsou instalovány správně, vozidlo se může poškodit, nebo to může vážně ohrozit řízení a bezpečnost vozidla.

Upozornění při kontrole pneumatik a kol



Upozornění

- Na všech kolech používejte pouze pneumatiky se stejnými specifikacemi od jednoho výrobce, abyste dodrželi vlastnosti bezpečnosti vozidla.
- Před jízdou zkontrolujte opotřebení pneumatiky a tlak v pneumatikách.
- Tlak v pneumatikách a utažení šroubů na kolech třeba často kontrolovat. Před jízdou na dlouhou vzdálenost vždy zkontrolujte stav vozidla, tlak v pneumatikách a utažení šroubů na kolech.
- Používejte pouze pneumatiky od jednoho výrobce, které splňují specifikace. Pokud pneumatika nespĺňuje specifikace, nebudete moci řádně otáčet volantem, spotřeba paliva se může zvýšit a v pohonném nebo brzdovém systému vozidla může nastat chyba. Kromě toho může volant vibrovat, nebo v případě rychlé jízdy může dojít k nerovnoměrnému opotřebení pneumatik.
- V případě instalování pneumatiky, která nespĺňuje specifikace nebo pneumatiky, která je opotřebená, nebude platit záruční oprava.

- Před jízdou s vozidlem zkontrolujte pneumatiky a kola. Pokud jsou kola poškozeny, tlak v pneumatikách může klesnout a pneumatiky se mohou poškodit.
- Pokud do pneumatiky během jízdy narazí kámen nebo jiný předmět, nechte si vozidlo zkontrolovat a provést servis v autorizovaném servisu SsangYong.
- Pneumatiky a kola instalovány na vozidle z výroby nezaměňujte za jiné. Pokud tak uděláte, může to ovlivnit jízdní stabilitu vozidla a způsobit nehodu.
- Zkontrolujte stav sady nástrojů na opravu pneumatiky. Vždy zkontrolujte stav kompresoru a lepicího tmelu.
- Před jízdou na dlouhou vzdálenost vysokou rychlostí zkontrolujte tlak v pneumatikách a pokud je to potřebné, pneumatiku dofoukejte. Jízda s vozidlem vysokou rychlostí s nedofouknutou pneumatikou může způsobit prasknutí pneumatiky v důsledku stálé vlny, co má za následek riziko jako např. převrácení vozidla.

V zimě se mohou vyskytnout na silnici různé nebezpečné prvky, takže se na takovou jízdu předem připravte.

Nastartování motoru a jízda s vozidlem

V zimě se odpor hnacího systému motoru zvyšuje a výkon baterie a startování motoru se snižuje, takže motor nelze lehce nastartovat. Startujte motor řádným způsobem.

Po nastartování motoru nechte motor před jízdou zahřát. Zvýší to předpokládanou životnost motoru a zabezpečí hladkou jízdu.



Upozornění

- Motorový olej a palivový filtr vyměňujte podle intervalu výměny. Snižovaný průtok oleje a zanesený palivový filtr a olejový filtr v důsledku kontaminace motorového oleje může být překážkou pro nastartování motoru v zimě.
- Do originál paliva nepřidávejte aditiva jako např. kerosin ani alkohol na zlepšení startování. Může to poškodit motor a příslušné části, nebo způsobit nadměrnou emisi výfukového plynu v důsledku nedostatečného mazání důležitých částí v palivovém systému nebo rozdílných vlastností, jako např. bod vznícení.
- Před nastartováním vozidla s naftovým motorem nechte motor předeřhřát.

Management motorového oleje

Toto vozidlo je vybaveno motorovým olejem na 4 sezony. Motorový olej vyměňujte až v intervalu výměny motorového oleje.

Management chladicí kapaliny motoru

Ještě před poklesem teploty zkontrolujte koncentraci chladicí kapaliny.

Normální koncentrace chladicí kapaliny je směs vody a nemrznoucí směsi v poměru 50:50.

Když při výměně chladicí kapaliny doplníte do vozidla pouze vodu bez nemrznoucí směsi, nemrznoucí směs může zamrznout, což vážně poškodí motor a chladicí systém, když teplota klesne pod 0°C.



Upozornění

- Při doplnění nebo výměně chladicí kapaliny použijte směs vody a nemrznoucí směsi v poměru 50:50.
- Pro chladicí systém použijte pouze originál nemrznoucí směs SsangYong.

Poznámka

- Toto vozidlo je vybaveno nemrznoucí směsí na 4 sezony.
- Poměr nemrznoucí směsi při dodání vozidla je 45 %.

Péče o kapalinu do ostřikovače

Používejte pouze originální kapalinu do ostřikovače, která v chladném počasí nezamrzne.

Pokud kapalina do ostřikovače zamrzne v důsledku použití nestandardní kapaliny do ostřikovače, může to poškodit motor ostřikovače a zhoršit bezpečnost jízdy.

Instalace zimní pneumatiky

V zimě se doporučuje vyměnit pneumatiky za zimní pneumatiky, aby se vozidlo na zasněžené nebo zledovatělé silnici nepoklouzlo.



Upozornění

- Pokud jsou instalovány zimní pneumatiky, jeďte s vozidlem nižší rychlostí jako obvykle.
- Zimní pneumatiky namontujte správně. Pokud tak neuděláte, může to poškodit systém kol nebo karoserii vozidla.

Management klimatizace

Pokud se klimatizace nepoužívá po delší dobu, nebude v ní probíhat proces mazání. V důsledku toho části klimatizace mohou ztvrdnout, co může vést k úniku chladicí kapaliny a k chybě v systému v důsledku zrezivění.

Doporučujeme zapnout klimatizaci jednou týdně na 5 až 10 minut bez ohledu na sezonu, aby se udržel její trvalý výkon.



Upozornění

- **V zimě neodstraňujte chladicí kapalinu ani v případě, kdy klimatizaci nepoužíváte.**

Jiná údržba

- Pro jízdu na venkovské silnici nebo v těžkém sněhu si připravte pískové pytle, sněhové řetězy, lopatu, rukavice a staré šaty.
- Na zasněžené nebo zledovatělé silnici nejezděte příliš rychle, nepřidávejte rychlost, nebrzděte a neotáčejte volantem prudce.
- Když jezdíte s vozidlem na zasněžené nebo zledovatělé silnici, dodržujte dvounásobní bezpečnou vzdálenost od vozidla před vámi a při zastavování vozidla využijte efekt motorové brzdy zařazováním nižších převodových stupňů.

- Když je stěrač zamrznutý, nepouštějte jej. Může to způsobit přetížení a poškození motoru stěrače.
- Když jedete s vozidlem na cestě pokryté sněhem, v prostoru kola se může naakumulovat sníh, co způsobí těžké otáčení volantu, takže sníh často kontrolujte a odstraňujte.
- Po jízdě na silnici posypané solí (chlorid sodný) umyjte spodek vašeho vozidla co nejdříve, abyste zabránili zrezivění.
- Když parkujete na cestě pokryté sněhem, brzdový systém může zamrznout, co sníží brzdící schopnost během jízdy. V takovémto případě během jízdy často sešlapujte brzdový pedál a jezděte nízkou rychlostí, aby se znovu nabyla brzdící schopnost vozidla a pak jezděte normální rychlostí.
- Když je parkovací (ruční) brzda zamrznuta, s vozidlem nejezděte. Mohlo by to poškodit vozidlo. S vozidlem odstartujte až po odmraznutí parkovací (ruční) brzdy.

Upozornění pro parkování v zimě

- Když teplota klesne pod nulu, parkovací (ruční) brzdou nebude možné uvolnit, protože zařízení související s EPB zamrzli.
- Pokud zaparkujete vozidlo na rovném a bezpečném místě při teplotě pod nulou, po zaparkování namísto použití EPB podložte kola záražkami/klíny.
- Pokud vozidlo zaparkujete na rovném a bezpečném místě, nikoliv na svahu za mrazivého počasí, umístěte po zaparkování pod kola klíny namísto použití elektronické parkovací brzdy.
- Pokud je vozidlo po nastartování motoru v chladném počasí delší dobu odstaveno/zastaveno a běží na volnoběh, vodní pára ve výfukových plynech kondenzuje a hromadí se ve výfukovém potrubí. Hromadění vody uvnitř výfukového potrubí může způsobovat hluk. Během jízdy střední a vysokou rychlostí se však vypouští.
- Když zaparkujete vozidlo při teplotě pod nulou, vlhkost ve výfuku může zamrznout. Je to normální stav vozidla. Zamrznutou vlhkost neodstraňujte častým sešlápnutím brzdového pedálu, ani nenechávejte motor nastartován na volnoběh po delší dobu.



Upozornění

Když je přísun oleje do ložiskové soupravy pozastaven, přičemž ložisková souprava v turboagregátu rotuje vysokou rychlostí, turboagregát se může zadířit. Proto je potřebná následující starostlivost o vozidlo.

- Vyměňujte motorový olej podle intervalu výměny. Pokud se motorový olej nevymění v předepsaném intervalu výměny, ložisková souprava v turboagregátu se pořádně nepřemaže, takže ložisková souprava se může zadířit nebo poškodit.
- Po nastartování motoru neodstartujte ihned, ani prudce nepřidejte rychlost, ani nezvyšujte rychle otáčky motoru (ot/min) během volnoběhu. Následkem může být to, že do ložiskové soupravy v turboagregátu nebude proudit olej, což poškodí ložiskovou soupravu v turboagregátu.
- Nezastavujte motor okamžitě po příchodu z jízdy po velké zátěži (jako je jízda vysokou rychlostí nebo jízda na dlouhém svahu). Nechte běžet cca. 1 minutu při volnoběhu, aby vychladl. Když rychle vypnete motor, přičemž ložisková souprava v turboagregátu rotuje vysokou rychlostí, do turboagregátu nebude proudit olej, což poškodí ložiskovou soupravu v turboagregátu.
- Po výměně motorového oleje nebo olejového filtru nenastartujte motor ihned. Nastartujte vozidlo až poté, co necháte motor běžet na volnoběh cca. 2 minuty nebo více.

Co je turboagregát?

Turboagregát rotuje turbínu využitím energie výfukového plynu, tato rotující síla stlačí vzduch a dodává stlačený vzduch do spalovací komory motoru, aby se zvýšil jeho výkon.

V tomto momentu, když se mezi turboagregát a nasávací ventil motoru na ochlazení vzduchu instaluje mezichladič, zvýší se hustota vzduchu, čímž se znovu zvýší výkon motoru.

Varování pro samo údržbu

Když vozidlo kontroluje a provádí samo údržbu řidič, pro prevenci před zraněním a poškozením vozidla je nutná znalost a speciální pozornost.



Varování

- Po jízdě vozidla jsou systémy včetně motoru, chladiče, výfukového systému, konvertoru katalyzátoru a výfuku (tlumiče) velmi horké, takže při kontrole prostorů v motoru je třeba mít se na pozoru. Před kontrolou motor vypněte a nechte jej řádně vystydnout, abyste se nepopálili.
- Vypněte motor, zařaďte řadící páku do polohy P (parkování) a při kontrole vozidla použijte parkovací (ruční) brzdu.
- Když kontrolujete vozidlo v garáži nebo v nevětraném prostoru, vždy vypněte motor.
- Když kontrolujete baterii, části související s palivem nebo kapalinu do ostříkovače, nekuřte. Nekontrolujte baterii, části související s palivem ani kapalinu do ostříkovače na místě, kde může lehce vzniknout požár nebo jiskry.
- Když je spínač START/STOP v poloze ON, nezapojte ani neodpojujte baterii.
- Když připájíte kabely baterie, dávejte pozor, abyste nezaměnili kladný a záporný kabel.

- Kabely baterie a kabely ve vozidle přenášejí velký proud a vysoké napětí. Dávejte pozor na zkrat.
- Uskladněte použitý olej, chladicí kapalinu a jiné kapaliny mimo dosahu dětí. (Tyto odevzdejte do odpadu profesionální společnosti.)
- Ventilátor může jít i tehdy, když je motor vypnutý. Když kontrolujete vozidlo blízko ventilátoru nebo chladiče, odpojte záporný kabel baterie.
- Denně kontrolujte hladinu olejů a chladicí kapaliny. Jízda s vozidlem s nedostatečnou hladinou olejů a chladicí kapaliny může poškodit vozidlo a nespadá pod záruční opravu.
- Při výměně spotřebních částí použijte originální díly.
- Když doplňujete jakýkoliv olej nebo chladicí kapalinu, dávejte pozor, aby se nedostali do kontaktu s vašim tělem, oděvem nebo lakovaným povrchem vozidla. Pokud se olej nebo kapalina dostane do kontaktu s vašim tělem, okamžitě ji umyjte a jděte k lékaři.
- Doplnění více oleje nebo kapaliny, než je předepsaná hladina, může poškodit systémy. Vždy doplňte příslušný objem oleje nebo kapaliny.
- Když vstříknete nebo doplníte jakýkoliv olej nebo kapalinu, dávejte pozor, aby se tam nedostali cizí látky jako např. vlhkost nebo prach. Pokud tak neuděláte, výkon vozidla se může snížit a normální funkce nebudou fungovat, co může způsobit nehodu během jízdy.

- Pokud uplynula už delší doba, než je počet ujetých kilometrů malý, hladina olejů nebo kapaliny může klesnout. Často ji kontrolujte a pokud je to potřebné, doplňte.
- Použité oleje, chladicí kapalinu a jiné roztoky a nádoby neodhazujte do domácího odpadu. Oleje, chladicí kapalinu a jiné roztoky likvidujte podle platných předpisů.

Index

Zde naleznete důležité funkce nebo termíny použité v tomto manuálu majitele v abecedním pořadí.

A, Á

1. varování.....	4-129
2. varování.....	4-129
ABS (protiblokovací brzdový systém).....	4-111
AEBS je aktivováno.....	4-121
AEBS neumí detekovat chodce..	4-126
AEBS neumí detekovat vozidlo řádně:.....	4-123
Airbag cestujícího na předním sedadle.....	2-22
Airbag řidiče.....	2-22
Airbag*.....	2-20
Akcelerace rychlosti tempomatu .	4-106
Aktivace / Deaktivace.....	4-148
Aktivace alarmu ochrany proti krádeži.....	2-38
Aktivace automatické funkce světel*.....	3-32
Aktivace funkce inteligentního automatického zamykání dveří (aktivace z přístrojového panelu).	4-12
Aktivace funkce smart automatického uzamčení dveří (Aktivace Smart klíčem).....	4-12
Aktivace systému detekce překážky.....	4-154
Aktivace vyhřívání skla.....	3-59, 3-64
Aktivace/deaktivace funkce HDC.....	4-116
Aktivace/deaktivace LDWS.....	4-136
Aktivace/deaktivace nouzového módu (typ B).....	4-11

Aktivace/deaktivace výstražního zvukového signálu RCTA.....	4-132
Aktivace/deaktivace výstražního zvukového signálu systému varování vzadu a na boku.....	4-129
Anténa (GPS, rádio, DAB (EU), GSM (E-call)).....	3-70
Asistent dálkových světel (HBA)*.....	3-36
Asistent pro jízdu z kopce (HDC).....	4-116
Automatická převodovka (A/T).....	4-23
Automatické opětovné nastartování motoru.....	4-100
Automatické otevírání.....	3-21
Automatické vypnutí motoru.....	4-100
Automatické zavírání.....	3-21
Automatický režim.....	3-58
Autonomní nouzový brzdový systém (AEBS)*.....	4-120
Autorizované servisy SsangYong a partneři pro údržbu.....	1-29
AV/Navigace*.....	3-68

B

Baterie.....	6-20
Během jízdy nepoužívejte mobilní telefon, ani nesledujte DMB.....	1-26
Během jízdy nevypínejte motor....	1-25
Benzinový motor.....	1-35, 6-10...20
Benzinový motor (G15DTF).....	6-8
Benzinový motor (G16DF).....	6-9

Bezpečné parkování a zastavení.....	1-24
Bezpečnost a upozornění pro jízdu.....	1-21
Bezpečnost kojence a dítěte.....	2-12
Bezpečnostní dětský zámek.....	3-4
Bezpečnostní funkce okna u sedadla řidiče.....	3-18
Bezpečnostní funkce střešního okna.....	3-22
Bezpečnostní mód automatické převodovky.....	4-97
Bezpečnostní páka uvolnění.....	3-25
Bezpečnostní pás.....	2-2
Bezpečnostní řetězy.....	5-33
Bezpečnostní režim systému.....	1-35, 4-4, 4-8
Bluetooth hands-free.....	3-69
Boční airbag při předním sedadle.....	2-23
Boční hlavový airbag.....	2-23
Brzdová a spojková kapalina (manuální převodovka M/T).....	6-18
Brzdová kapalina.....	5-33
Brzdový systém.....	4-109
Brzdy přívěsu.....	5-33

C, Č, CH

Celkový počet km.....	4-22
Centrální interiérové světlo.....	3-42
Certifikace.....	1-6
Chladicí kapalina motoru.....	6-14
Číslo motoru.....	1-9

Čištění.....	6-16
Čištění a údržba skel.....	1-32
Čištění prostoru okolo sedadla řidiče.....	1-19
CLKA nefunguje, když:.....	4-146

D

Další funkce.....	4-12
Další zařízení v nákladním prostoru*.....	3-79
Deaktivace tempomatu.....	4-107
Denní kontrola.....	1-16
Denní světlo (DRL)*.....	3-35
Dešťový senzor.....	3-49
Dětské sedadlo.....	2-12
Dětské sedadlo otočené dopředu.....	2-15
Dětské sedadlo otočené dozadu.....	2-15
Dětský zádržný systém pro kojence anebo dítě malého vzrůstu.....	2-11
Digitální tachometr.....	4-39
Displej připravenosti/zapnutí tempomatu.....	4-104
Distribuce vzduchu.....	3-59, 3-64
Doplnění.....	6-10, 6-14
Doplnění kapaliny do ostřikovače.....	6-19
Doporučená pozice při jízdě.....	1-19
Doporučovaná paliva.....	1-35
Druhotné zranění v důsledku nafouknutí airbagu.....	2-26

Držadlo/háček na kabát	3-73	Funkce automatického zamčení dveří během jízdy	3-3	Indikátor autonomního nouzového brzdového systému (AEBS) OFF	4-30	Indikátor/kontrolka zapnutého asistenta pro jízdu z kopce (HDC)	4-30
Držák na karty	3-73	Funkce HDC	4-117	Indikátor bodu řadící páky	4-23	Informace o instalaci ADR a poskytování informací	1-2
Držák na nápoj u předního sedadla/zadního sedadla	3-74	Funkce každého tlačítka	4-9	Indikátor CLKA ON (zapnutý)	4-145	Informace palubního počítače	4-36
Držák na sluneční brýle	3-75	Funkce motorového oleje	6-11	Indikátor dálkových světel	4-32	Infotainment systém	3-67
Dveře	3-2	Funkce ochrany systému (zpožděná reakce rychlostního pedálu)	1-28	Indikátor elektronického systému kontroly stability (ESP) OFF	4-28	Instalace tahacího háku	5-29
E		Funkce rozeznání hlasu	3-69	Indikátor ESP OFF	4-114	Instalace zimní pneumatiky	6-41
E-call (nouzové volání – pouze Rusko)* (Rusko: ERA-GLONASS)	3-43	Funkce spojení mezi Smart/Rekes klíčem a předním stropním osvětlením	3-42	Indikátor HBA*	4-31	Inteligentní řízení vyhřívání předního sedadla	3-14
Elektrická zástrčka	3-72	Funkce spojení mezi stěračem zadního skla a odšťikovací kapalinou	3-49	Indikátor LDWS ON	4-136	Interiérové světlo	3-40
Elektronická distribuce brzdí síly (EBD)	4-112	Funkce zamknutí okna u zadního sedadla	3-19	Indikátor manuální řadící páky	4-86	Interiérové zpětné zrcadlo manuálního typu	3-52
ESCL* (kontrolka elektrického zámku sloupku řízení)	4-34	H		Indikátor režimu SPORT	4-33	Interiérové zrcadlo	3-51
F		Hladina močoviny	4-39	Indikátor režimu WINTER	4-32	Interiérové zrcadlo ECM*	3-51
Fungování	4-151	Hlavní menu	4-35	Indikátor řízení motoru	1-36, 4-27	Interval servisu	6-14
Fungování AEBS	4-122	Hmotnost přívěsu	5-32	Indikátor vyhřívání volantu*	4-28	Interval varovného zvukového signálu	4-155
Fungování manuální parkovací (ruční) brzdy	4-118	Hmotnost tažné tyče přívěsu	5-32	Indikátor vypnutého ISG*	4-34	Interval výměny	6-12
Fungování spínače světel	3-37	I		Indikátor zapnutého předního mlhového světla*	4-31	J	
Fungování světla pobytu doma	3-38	Identifikace vozidla	1-9	Indikátor zapnutého zadního mlhového světla	4-31	Jak nastavit tuto funkci	4-151
Fungování světla příjezdu domů	3-38	Identifikační číslo vozidla (VIN)	1-9	Indikátor/kontrolka AEBS	4-120	Jak používat spodní ukotvení ISOFIX/i-Size	2-17
Funkce asistenta exitu (EAF)	4-135	Ilustrace dětských zádržných systémů (CRS) upevněných bezpečnostním pásem	2-15	Indikátor/kontrolka elektronického systému kontroly stability (ESP) ON	4-28	Jak používat systém E-call	3-44
Funkce automatického odemčení dveří při srážce	3-3	Indikátor AEBS OFF	4-120	Indikátor/kontrolka ESP	4-114	Jak používat Top Tether	2-18
Funkce automatického sklápění / odklápění	3-50	J		Indikátor/kontrolka HDC	4-117	Jak se zbavit vlhkosti na okenním skle	3-60, 3-64
Funkce automatického světla*	3-39	Indikátor/kontrolka ISG*	4-33	Indikátor/kontrolka ISG*	4-33	Jak upevnit (2-bodový) bezpečnostní pás na zadním středním sedadle	2-6
		Indikátor/kontrolka LKAS (LDWS)	4-30	Indikátor/kontrolka LKAS (LDWS)	4-30		

Jak upevnit (3-bodový) bezpečnostní pás na zadním středním sedadle.....	2-7	Kapalina do ostříkovače.....	6-19	Klakson.....	3-66	Kontrola před zavřením kapoty motoru.....	3-28
Jako používat hasící přístroj.....	5-37	Kapalina v automatické převodovce.....	5-33	Kojenec nebo dítě musí sedět na zadním sedadle s ochranným zařízením.....	1-22	Kontrola přístrojového panelu.....	1-18
Jas osvětlení přístrojového panelu.....	4-84	Kapota motoru.....	3-27	Kolenní airbag řidiče.....	2-22	Kontrola řemenů.....	1-17
Jev, který nastane při aktivaci ESP.....	4-115	Kdy je potřeba deaktivovat funkci ESP.....	4-115	Komponenty sady nástrojů na opravu pneumatiky.....	5-9, 5-16	Kontrola stavu opotřebenění pneumatiky.....	6-38
Jiná údržba.....	1-36, 6-42	Když brzda nefunguje.....	4-111	Konfigurace airbagu.....	2-21	Kontrola stěračů a výměna lišty stěrače.....	6-23
Jiné interiérové zařízení.....	3-73	Když chcete táhnout přívěs.....	5-32	Kontrola a údržba hasícího přístroje.....	5-37	Kontrola světel.....	6-28
Jiné podmínky deaktivace podle stavu vozidla.....	4-108	Když je motor přehřátý nebo v případě jiných problémů.....	5-6	Kontrola a výměna brzdových destiček/disků.....	4-111	Kontrola tlaku v pneumatice po opravě pneumatiky.....	5-21
Jiné případy.....	2-26	Když je motor tak přehřátý, že se zapne kontrolka.....	5-6	Kontrola a výměna pojistek.....	6-26	Kontrola tlaku v pneumatice po opravě prázdné pneumatiky....	5-14
Jízda bez požití alkoholu, drog, nepozorná a neopatrná jízda (4D).....	1-21	Když je pneumatika prázdná.....	5-8	Kontrola a výměna pojistek a relé.....	6-25	Kontrola tlaku v pneumatikách.....	2-29, 6-37
Jízda na cestě s kalužemi anebo řekou.....	1-26	Když je transpondér poškozený... vzadu a na boku chyba.....	2-36, 4-130	Kontrola a výměna světel.....	6-27	Kontrolka a indikátor brzdy.....	4-109
Jízda na kopci.....	5-34	Když je v systému varování Když jste připraveni odjet po parkování na kopci.....	5-34	Kontrola brzdové kapaliny.....	1-17	Kontrolka ABS.....	4-112
Jízda na nedlážděných anebo horských cestách.....	1-25	Když motor nelze nastartovat v důsledku vybité baterie.....	5-4	Kontrola chladící kapaliny motoru.....	1-16	Kontrolka ABS (protiblokovácí systém).....	4-27
Jízda na písečné anebo zablácené cestě.....	1-25	Když motor nenastartuje.....	2-36	Kontrola cizích látek kolem pedálu.....	4-110	Kontrolka airbagu.....	2-20, 4-24
Jízda na rychlostní cestě.....	1-27	Když nelze řadící páku posunout z polohy P (parkování) do jiné polohy.....	4-94	Kontrola hladiny.....	6-10, 6-14	Kontrolka autonomního nouzového brzdového systému (AEBS).....	4-29
Jízda na strmé cestě z kopce a do kopce.....	1-26	Když potřebujete vaše vozidlo odtáhnout.....	5-28	Kontrola hladiny a doplnění.....	6-18	Kontrolka bezpečnostního pásu.....	4-24
Jízda na zasněžené anebo ledové cestě.....	1-25	Když se po resetování bezpečnostního módu objeví jev fixované řadící páky.....	4-97	Kontrola motorové části.....	6-8	Kontrolka brzdy.....	4-26, 4-118
Jízda s vozidlem s automatickou převodovkou.....	4-95	Když se po resetování bezpečnostního módu objeví jev fixované řadící páky.....	4-97	Kontrola motorové části.....	6-8	Kontrolka EBD.....	4-112
Jízdní asistent.....	4-39	Když se vozidlo zastavilo v důsledku chyby.....	5-35	Kontrola motoru.....	1-16	Kontrolka elektrického posilovače řízení.....	4-26
		Když se vozidlo zastavilo v důsledku chyby.....	5-35	Kontrola parkovací (ruční) brzdy..	1-18	Kontrolka elektronické distribuce brzdné síly (EBD).....	4-27
		Když ztratíte klíč.....	2-36	Kontrola pedálů.....	1-19	Kontrolka imobilizéru / Smart klíče.....	2-35, 4-25
				Kontrola pneumatik.....	1-17	Kontrolka nabíjení.....	4-25
				Kontrola pneumatik a kol.....	6-37		
				Kontrola před jízdou.....	1-16		

Kontrolka nízké hladiny paliva	4-29	Maximální limity nákladu	5-31	Nepoužívejte metanol.....	1-36	Odmrazování a odmlžování	3-63
Kontrolka překročení rychlosti (jen GCC)	4-21,	Maximální výkon klimatizace.....	3-63	Nevystrkujte žádnou část vašeho těla z okna anebo z posuvné střechy	1-23	Odrazka na předních dveřích*	3-47
Kontrolka rukou mimo volant	4-33	Menu jízdního asistenta	4-39	Nezahřívajte motor ani nekontrolujte vozidlo v uzavřeném prostoru.....	1-27	Okno (elektricky ovládané okno)*	3-17
Kontrolka tlaku motorového oleje	4-24	Místo pro uložení sady nástrojů.....	5-9	Nezávislé ovládání teploty (SYNC vypnuto)	3-57	Okno zobrazení informací o jízdě.....	4-21
Kontrolka TPMS	4-29	Místo, kde lze uložit sadu nástrojů.....	5-3	Nouzová opatření u přehřátí motoru	5-6	Omezovač zátěže.....	2-8
Kontrolka změny směru/varovná kontrolka	4-32	Motor	6-13	Nouzové udržování v jízdním pruhu (ELK)*.....	4-148	Opatření pro kojence, děti, starší osoby anebo těhotné ženy.....	1-22
Kontrolky a indikátory.....	4-24	Motorový olej.....	6-10	Nožní brzda	4-110	Opatření pro modifikaci vozidla a konstrukční změny	1-14
Konzole.....	3-76	MP3 audio systém*	3-68	Nutná pozornost řidiče	4-147, 4-150	Opatření pro předměty potenciálně nebezpečné pro bezpečnostní pás	1-3
Kryt v nákladním prostoru	3-79	N				Opatření pro snížení počtu nebezpečných situací bez nehody.....	1-4
Kumulativní doba ISG	4-38	Nabíjení telefonu	3-77			Opětovné zapnutí tempomatu....	4-108
L		Nafouknutí pneumatiky.....	5-14, 5-21			Oprava prázdné pneumatiky	5-10, 5-17
LDWS (Systém opuštění jízdniho pruhu)*	4-136	Naložení přívěsu	5-31			Oprava prázdné pneumatiky/ nafouknutí pneumatiky s použitím sady nástrojů na opravu pneumatiky (Typ B).....	5-16
M		Nánosy cizích látek	1-33			Oprava prázdné pneumatiky/ nafouknutí pneumatiky s použitím sady nástrojů na opravu pneumatiky (typ A)	5-9
Managment chladící kapaliny motoru	6-41	Nastartování motoru a jízda s vozidlem.....	6-41			Osvětlení zavazadlového prostoru	3-42
Managment klimatizace.....	6-42	Nastartování motoru s použitím startovacích kabelů	5-4			Otáčky motoru.....	4-21
Managment motorového oleje.....	6-41	Nastavení	4-152			Otevírání/zavírání výklopných zadních dveří (typ A) ...	4-11
Managment vozidla	1-29	Nastavení / ovládání topení a klimatizace.....	3-62			Otevření	3-24
Managment vozidla v zimě.....	6-41	Nastavení citlivosti varování před srážkou vpředu	4-121				
Manuální otevírání.....	3-21	Nastavení HBA.....	3-36				
Manuální parkovací (ruční) brzda	4-118	Nastavení rychlosti tempomatu..	4-105				
Manuální režim.....	3-58	Nastavení světla příjezdu domů / pobytu doma	3-38				
Manuální úprava pro noc/den	3-52	Nejezděte s otevřenými dveřmi anebo výklopnými zadními dveřmi.....	1-23				
Manuální úprava sedadla.....	3-9	Nenakládejte nebezpečné látky ...	1-28				
Manuální zavírání.....	3-21	Není funkční, když:.....	4-149				

Otevření kapoty motoru.....	3-27	Pneumatiky.....	5-33	Poloha N (neutrál).....	4-90	Předepínač bezpečnostního pásu a omezovač zátěže	2-8
Otevření okna u sedadla řidiče / předním sedadle cestujícího.....	3-17	Počet km/průmerná rychlost/doba jízdy	4-37	Poloha P (parkování).....	4-90	Předepsaný tlak nahuštěné pneumatiky	6-37
Otevření otvoru pro palivo.....	3-29	Podmínka deaktivace	4-107	Poloha R (zpátečka).....	4-90	Přední automatické ostřikovače...3-48	
Otevření/zavření okna u zadního sedadla	3-18	Podmínky aktivace	4-123, 4-131, 4-132, 4-137	Poloha řadící páky při parkování.....	4-86	Přední sedadlo	3-6
Otvor pro palivo.....	3-29	Podmínky aktivace a deaktivace	4-113	Poloha START.....	4-6	Přední stropní osvětlení (konzola nad hlavou).....	3-41
Otvory pro multimédia*.....	3-69	Podmínky aktivace HDC	4-117	Poloha vnějších světel	6-29	Přední úložný prostor	3-74
Ovládání otáček ventilátoru.....	3-62	Podmínky deaktivace	4-123	Poloha vypnutí OFF (LOCK).....	4-6	Přepínání mezi režimem recirkulace a režimem čerstvého vzduchu	3-63
Ovládání synchronizace teploty (SYNC On).....	3-57	Podmínky deaktivace HDC	4-117	Poloha zapnutí (ON)	4-6	Přefazování	4-92
Ovládání teploty	3-62	Podmínky pro aktivaci senzoru baterie (BSC).....	4-102	Poškození kovových plechů.....	1-33	Přefazování směrem dolů.....	4-86
Ovládání teploty na straně řidiče / spolujezdce	3-57	Podmínky pro aktivaci systému ISG	4-101	Poškození venkovní úpravy	1-34	Při výměně přední pneumatiky5-24	
Ovládání topení a klimatizace (Typ A)*.....	3-56	Podmínky pro aktivaci systému tempomatu.....	4-103	Postupy při zamčení převodu	4-89	Při výměně zadní pneumatiky.....5-24	
Ovládání topení a klimatizace (Typ B).....	3-61	Podržení alarmu ochrany proti krádeži.....	2-38	Potvrzení, zda je možné opravit prázdnou pneumatiku sadou nástrojů nebo ne	5-9, 5-16	Při vystupování dávejte pozor na projíždějící vozidla anebo osoby	1-24
P		Pojistková a relé skříň v motorové části	6-25	Použití funkce přefazení na nižší rychlost	4-97	Při zavírání elektricky ovládaného okna dávejte pozor, abyste nezachytili žádnou část vašeho těla	1-23
Páka otevření dveří.....	3-2	Pojistková skříň v interiéru	6-25	Použití motorové brzdy.....	1-27, 4-94, 4-96	Při zjištění nízkého tlaku v pneumatikách	2-33
Páka zamčení/odemčení dveří.....	3-2	Pokud je tlak v pneumatikách anebo TPMS abnormální	2-30	Použití nouzového klíče	4-16	Případy vyžadující resetování střešního okna.....	3-23
Palivoměr.....	4-22	Pokud jste rotovali pneumatiky2-33		Použití tažného lana.....	5-30	Případy, kdy je systém RCTA chybný	4-134
Panel s indikátory na přístrojovém panelu.....	4-35	Pokud odtahové vozidlo není k dispozici (v případě nouze).....	5-29	Používání originál dílů.....	1-29	Případy, kdy se systém neaktivuje	4-138, 4-142
Parkovací (ruční) brzda při startování na kopci.....	4-87	Pokud systém nefunguje nebo je chybný.....	4-156	Používání spojky	4-86	Případy, kdy systém RCTA nefunguje.....	4-134
Parkování na kopci.....	5-34	Poloha +/- (manuální)	4-92	Práce s bezpečnostním pásem.....	2-5		
Parkování ve dvou řadách (parkování ve druhé řadě).....	4-159	Poloha ACC.....	4-6	Pracovní princip.....	5-17		
Péče o bezpečnostní pás.....	1-33	Poloha D (jízda)	4-91	Pravidelná údržba – benzinový motor	6-2		
Péče o interiér a čišťení	1-32	Poloha interiérových světel	6-31	Pravidelná údržba (za těžkých podmínek) – benzinový motor.....	6-5		
Péče o kapalinu do ostřikovače...6-41				Přechod přes křižovatku anebo železniční přechod	1-27		
				Předepínač.....	2-8		

Případy, když se airbag nenafoúkne.....	2-24
Případy, když se airbagy při sedadle řidiče/cestujícího na předním sedadle nenafoúknou.....	2-26
Případy, když se boční airbagy anebo boční hlavové airbagy nenafoúknou.....	2-26
Případy, které vyžadují pozornost řidiče.....	4-138, 4-143
Přístrojový panel.....	4-19
Pro vozidla 2WD.....	5-28
Provozní podmínky.....	4-133, 4-141, 4-145, 4-148

R, Ř

Řadící páka u manuální převodovky.....	4-85
Resetování.....	3-23
Resetování bezpečnostního módu.....	4-97
Resetování bezpečnostního módu, když je řadící páka fixována v poloze.....	4-97
Resetování střešního okna.....	3-23
RKA-ROADEDGE (Asistent udržování v jízdním pruhu, Lane Keeping Assist-Roadedge).....	4-148
Rotace poloh pneumatiky.....	6-38
Rozměry.....	1-10
Rychlost jízdy.....	4-21

S, Š

Sada nástrojů.....	5-3
Sedadlo.....	3-5
Senzor a chyba v příslušném systému.....	4-155
Senzor automatického světla.....	3-39
Senzor baterie (BSC).....	4-102
Senzor nafouknutí airbagu a kontrolní modul airbagu.....	2-21
Seznam hlavního menu.....	4-36
Seznam vhodných dětských záchytných systémů ISOFIX (CRS).....	2-14
Seznam vhodných univerzálních dětských záchytných systémů (CRS).....	2-14
Signál nouzového zastavení (ESS).....	4-113
Sklápění/odklápění vnějšího zpětného zrcadla.....	3-50
Sklopení opěradla zadního sedadla.....	3-12
Sluneční clona.....	3-73
Sluneční clona a držák na karty (sedadlo řidiče).....	3-73
Smart audio*.....	3-67
Smart automatické uzamčení dveří (automatické zavření).....	4-12
Smart klíč* a REKES klíč.....	4-9
Smart řízení.....	4-99
Snížení rychlosti tempomatu.....	4-107

Současné zapnutí dálkových a potkávacích světel (tlumených světel).....	3-33
Speciální upozornění při kontrole chladicí kapaliny.....	1-28
Specifikace.....	1-13, 6-20
Specifikace a kapacita.....	6-12
Specifikace a počet světel a žárovek.....	6-27
Specifikace a výměna.....	6-18
Specifikace lišty stěrače.....	6-23
Specifikace světel a kontrola.....	6-27
Spínač / tlačítko / páčka sedadla a úpravy.....	3-5
Spínač a indikátor tempomatu... ..	4-103
Spínač bodového světla u předního sedadla cestujícího.....	3-41
Spínač bodového světla u sedadla řidiče.....	3-41
Spínač ON/OFF airbagu spolucestujícího*.....	2-21
Spínač SOS*.....	3-41
Spínač spojení dveří.....	3-41
Spínač START/STOP (Smart klíč)*.....	4-2
Spínač světla.....	3-32
Spínač tempomatu.....	4-103
Spínač testovacího hovoru (jen v Rusku)*.....	3-41
Spínací skříňka zapalování (klíč zapalování).....	4-6
Spojení stěrače čelního skla a kapaliny ostřikovače.....	3-48

Spotřeba motorového oleje.....	6-11
Správné zahřívání motoru.....	1-24
Správně zapnutý bezpečnostní pás.....	1-20
Správný záběh nového vozidla.....	1-29
Standard úpravy úhlu pro přední světlo.....	3-35
Standardní typ.....	4-20
Starostlivost o motor.....	6-11
Startování motoru.....	4-3, 4-7
Startování motoru nefunkčním Smart klíčem nebo v případě interference, atd. (v případě nouze).....	4-17
Startování motoru, pokud ho není možné nastartovat.....	4-3, 4-7
Stav ACC.....	4-2
Stav připravenosti READY.....	4-2
Stav seřízení kol a vyvážení pneumatik a kol.....	6-37
Stav TPMS.....	4-38
Stav vypnutí OFF.....	4-2
Stav zapnutí ON.....	4-2
Stěrač a odšťrkovací kapalina.....	3-48
Stěrač předního skla.....	3-48
Stěrač s dešťovým senzorem*.....	3-49
Stěrač zadního skla.....	3-49
Štítek VIN.....	1-9
Střešní držák*.....	3-80
Střešní okno*.....	3-20
Supervizorový typ*.....	4-19
Světla a žárovky.....	3-31
Světla přívěsu.....	5-33

Světlo příjezdu domů/pobytu doma.....	3-38	Systém Upozornění na křížení dopravy vzadu (RCTA).....	4-132	Tísňové volání nelze zrušit, když.....	3-45	Upozornění na bezpečnostní pás předního sedadla (řidič/cestující) ...	2-3
Světlo sluneční clony/ světlo zrcadla.....	3-43	Systém zadní kamery.....	4-157	Tlačítka na volantu.....	3-69	Upozornění na bezpečnostní pás zadního sedadla (levé/střední/ pravé) *	2-3
Světlo v odkládací schránce	3-47	T		Tlačítka zamčení/odemčení dveří.....	3-2	Upozornění na pozornost řidiče...4-40	
Symptomy, které se objeví u přehřátí motoru.....	5-6	Tabulka informací v manuálu vozidla pro instalaci dětských záchytných systémů i-Size v různých polohách sezení.....	2-14	Třídí viskozity - SAE.....	6-13	Upozornění při kontrole pneumatik a kol.....	6-39
Systém asistenta dodržení jízdního pruhu (LKAS)*	4-140	Tabulka informací v manuálu vozidla pro instalaci vhodných dětských záchytných systémů ISOFIX pro různé polohy ISOFIX.....	2-13	TSR (Rozeznávání semaforů)* ..	4-152	Upozornění při výměně pneumatiky	5-26
Systém asistenta dodržování středů jízdního pruhu (CLKA)* ..	4-144	Tabulka informací v manuálu vozidla pro instalaci vhodných dětských záchytných systémů ISOFIX pro různé polohy ISOFIX.....	2-13	U, Ú		Upozornění pro airbag	1-21
Systém asistenta parkování*	4-153	Tabulka informací v manuálu vozidla pro instalaci vhodných dětských záchytných systémů ISOFIX.....	2-12	Údaje o jízdě po odchodu.....	4-38	Upozornění pro barevnou fólii na okna.....	1-32
Systém asistenta změny jízdního pruhu (LCA).....	4-131	Tabulka informací v manuálu vozidla pro instalaci vhodných dětských záchytných systémů pro různé polohy sezení.....	2-12	Údržba baterie.....	6-20	Upozornění pro bezpečnostní pás.....	2-2
Systém bezdrátového nabíjení telefonu*	3-77	Tankování do vozidla ze sudů anebo kontejnerů.....	1-35	Údržba podvozku	1-34	Upozornění pro jízdu s vozidlem s turboagregátem	6-43
Systém detekce překážky vepředu/vzadu.....	4-153	Tažení nepojízdného vozidla.....	5-28	Údržba při tažení přívěsu.....	5-34	Upozornění pro leštění vozidla	1-31
Systém elektronické kontroly stability (ESP)*	4-114	Tažení odtažovým vozidlem.....	5-28	Uložení zadní spony.....	2-5	Upozornění pro ochranu životního prostředí.....	1-5
Systém imobilizéru*	2-35	TBT (Turn By Turn).....	4-40	Uložení zadního bezpečnostního pásu.....	2-5	Upozornění pro parkování v zimě	6-42
Systém intervence upozornění na vozidlo přibližující se ze zádu (RCTAi).....	4-133	Tempomat.....	4-103	Uložení zadního středního bezpečnostního pásu	2-6	Upozornění pro používání klíče od vozidla	1-33
Systém ISG (Idle Stop & Go)* ..	4-100	Teplota chladicí kapaliny motoru	4-21	Úložné místo pro výstražník trojúhelník.....	5-2	Upozornění pro používání Smart klíče / REKES klíče.....	4-15
Systém ISG vypnutý.....	4-101	Tipy pro jízdu při normálním odjezdu nebo při odjezdu do kopce	4-86	Úložný prostor ve dveřích řidiče ..	3-76	Upozornění pro používání spínače START/STOP.....	4-5
Systém monitorování tlaku v pneumatikách (TPMS)*	2-29	Tipy pro tažení	5-33	Umístění hasicího přístroje do vozidla	5-37	Upozornění pro používání vozidla s automatickou převodovkou.....	4-98
Systém ochrany proti krádeži.....	2-37	Tipy, když se nehoda nebo chyba stane na dálnici	5-36	Umístění hasicího přístroje do vozidla	5-37	Upozornění pro používání vytápění a klimatizace.....	3-54
Systém ochrany proti krádeži a varovný systém	2-35			Umístění hasicího přístroje do vozidla	5-37	Upozornění pro příslušenství	1-28
Systém sledování mrtvého úhlu (BSD).....	4-131			Umístění hasicího přístroje do vozidla	5-37		
Systém smart řízení (M/T)	4-99			Umístění hasicího přístroje do vozidla	5-37		

Upozornění pro systém detekce překážky vpředu/vzádu	4-157	Úprava úhlu zadní opěrky (sedadlo řidiče).....	3-8	V případě požáru.....	5-37	Vnější strany oken.....	3-65
Upozornění pro TPMS	2-34	Úprava úhlu zadní opěrky (sedadlo řidiče/cestujícího na předním sedadle)	3-10	V případě převrácení.....	2-26	Vnější světla/žárovky.....	3-31
Upozornění pro větrání vozidla	1-28	Úprava vnějšího zpětného zrcadla.....	3-50	V případě silného sněžení.....	5-38	Vnější zpětné zrcátko.....	3-50
Upozornění pro vybití baterie při zapojení nepřerušitelné dodávky elektřiny do systému černé skřínky.....	1-29	Úprava výšky (sedadlo řidiče).....	3-6	V případě srážky s úzkým předmětem	2-25	Vnitřní strany oken	3-65
Úprava elektricky ovládaného sedadla*.....	3-7	Úprava výšky (sedadlo řidiče).....	3-7, 3-10	V případě srážky vzadu.....	2-24	Volant.....	3-66
Úprava hlasitosti.....	3-69	Úprava výšky opěrky hlavy	3-10	V případě vypnutí dálkových světel	3-37	Volba módu	3-70
Úprava jasu osvětlení přístrojového panelu.....	4-84	Úprava výšky předního bezpečnostního pásu	2-5	V případě vypnutí DRL.....	3-36	Volba vnějšího zpětného zrcadla	3-50
Úprava opěrky hlavy	3-6	Úprava výšky/délky volantu.....	3-66	V případě zapnutí dálkových světel.....	3-36	Volící páka u automatické převodovky (A/T)*.....	4-88
Úprava podpory zádové oblasti (sedadlo řidiče).....	3-8	Úroveň varování systému varování vzadu a na boku.....	4-129	V případě zapnutí DRL.....	3-35	Vyhledávání v médiích (SEEK)....	3-70
Úprava přední a zadní polohy (sedadlo řidiče).....	3-7	Úrovně varování systému		V případě, když se vozidlo dostane pod jiné vozidlo	2-25	Vyhřívání předního sedadla	3-14
Úprava přední a zadní polohy (sedadlo řidiče/cestujícího na předním sedadle)	3-9	Úrovně úpravy úhlu předního světla	3-34	Varování a upozornění při kontrole.....	6-12	Vyhřívání volantu*	3-66
Úprava předního a zadního úhlu ...	3-6	Uvolnění manuální parkovací (ruční) brzdy	4-118	Varování a upozornění pro sedadla	3-16	Vyjmutí náhradní (dojezdové) pneumatiky	5-23
Úprava rychlosti stěrače předního skla.....	3-48	Uvolnění zadního středního bezpečnostního pásu	2-6	Varování při otevření střešního okna.....	3-22	Vyjmutí/instalace	3-6
Úprava sedadla, opěrky hlavy, volantu a zrcátek	1-19	Uzamčení spínačem madla na dveřích.....	4-13	Varování pro airbag.....	2-27	Vyklápění (otevření zadní části)....	3-22
Úprava sklopení opěradla	3-11	Uzamčení/odemčení dveří použitím nouzového klíče.....	4-16	Varování pro bezpečnostní pás	2-9	Vyklápění/zaklápění střešního okna.....	3-22
Úprava směru proudění vzduchu a zablokování proudění vzduchu ...	3-53	Uživatelské nastavení	4-41	Varování pro dětský záchytný systém	2-19	Výklonné zadní dveře.....	3-24
Úprava úhlu polštáře (sedadlo řidiče).....	3-8	V		Varování pro samo údržbu.....	6-44	Výměna	6-17
Úprava úhlu předního světla.....	3-34	V případě boční srážky	2-24	Varovná kontrolka přehřátí motoru	4-25	Výměna baterie v Smart klíči / REKES klíči	4-17
Úprava úhlu vnějšího zpětného zrcadla	3-51	V případě diagonální srážky.....	2-25	Varovný štítek airbagu.....	2-20	Výměna centrálního interiérového světla	6-32
		V případě lehké srážky.....	2-24	Ve vysokohorské oblasti.....	1-25	Výměna chladiwa/oleje v klimatizaci	3-54
		V případě nehody.....	5-36	Větrání a vyhřívání předního sedadla*.....	3-13	Výměna filtru klimatizace	6-35
				Větrání a vyhřívání sedadla*.....	3-13	Výměna interiérových světel	6-32
				Větrání předního sedadla.....	3-13	Výměna lišty stěrače na předním skle.....	6-23
						Výměna lišty stěrače na zadním skle	6-23

Výměna náhradní (dojezdové pneumatiky).....	5-23
Výměna osvětlení státní poznávací značky (SPZ)	6-30
Výměna předního interiérového světla	6-32
Výměna světla odkládací schránky	6-34
Výměna světla sluneční clony/ světla zrcadla	6-33
Výměna vnějších světel	6-30
Vynucené podmínky restartování.....	4-101
Vypnutí mlhového světla*	3-32
Vypnutí motoru	4-4, 4-7
Vypnutí motoru během jízdy (v případě nouze)	4-4
Vypnutí všech světel	3-32
Vypnutí zvuku	3-69
Výrobní štítek	1-9
Výstražná světla	3-33
Výstražní trojúhelník a sada nástrojů (Údržba majitelem vozidla)	5-2
Výstražní trojúhelník*	5-2
Výstražný signál při odjezdu vozidla vepředu (FVSA)*	4-151
Vysunutí/zasunutí nouzového klíče	4-16
Vytápění a klimatizace	3-53
Vzdálenost do prázdné nádrže/ průměrná spotřeba paliva/ okamžitá spotřeba paliva	4-36
Vzduchový filtr	6-16

Z

Zabezpečení dětského záchytného systému systémem „ISOFIX/i-Size a systémem „Tether Anchorage“*	2-17
Žádné prudké manévrování s volantem	1-27
Žádné prudké startování, zrychlení anebo brzdění	1-25
Zadní a boční varovný systém*	4-128
Zadní sedadlo	3-10
Zákaz spánku v uzamčeném vozidle	1-22
Zaklápění (zavření zadní části)....	3-22
Zamčení převodu	4-89
Zamčení, odemčení a otevření dveří	3-2
Zamčení/Odemčení zámku dveří.....	3-4
Zamknutí/odemknutí dveří spínačem na klíče dveří	4-13
Zamykání dveří.....	4-9
Zapalovač na cigarety	3-71
Zapalovací svíčky – Benzínový motor	6-22
Zapnutí bezpečnostního pásu	2-4
Zapnutí módu monitorování krádeže	2-37
Zapnutí předního mlhového světla*	3-32
Zapnutí předního světla	3-32
Zapnutí zadního mlhového světla*	3-32
Zapnutí zadního světla.....	3-32
Zapnutí/vypnutí alarmu EAF	4-135
Zapnutí/vypnutí CLKA	4-144
Zapnutí/vypnutí dálkových světel	3-33
Zapnutí/vypnutí EAF.....	4-135
Zapnutí/vypnutí levé/pravé směrovky	3-32
Zapnutí/vypnutí LKAS	4-140
Zapnutí/vypnutí topení a klimatizace.....	3-57
Zapnutí/vypnutí výstražního zvukového signálu upozornění na vozidlo přibližující se zezadu	4-132
Zásada práce se sadou nástrojů.....	5-10
Zavření	3-24
Zavření kapoty motoru	3-28
Zavření okna u sedadla řidiče/ předním sedadle cestujícího	3-17
Zavření otvoru pro palivo	3-30
Zimní pneumatika	6-38
Zimní řetězy	6-39
Zobrazení aktivace systému varování vzadu a na boku.....	4-128
Zobrazení polohy řadící páky na přístrojovém panelu.....	4-93
Zobrazení stavu TPMS na přístrojovém panelu	2-31
Zpráva na displeji přístrojového panelu.....	4-47

Zrcátko.....	3-50
Zrcátko a světlo	3-73
Zrušení módu monitorování krádeže	2-38

Č.	DÍL Č.	KÓD Č.	DATUM VYDÁNÍ	MODEL	POZNÁMKY
1	X171OM2306E	XLV1-3OM0E-3F-300A	01. června 2023	X171	M/Y, KGM

TIVOLI GRAND (LHD) MANUÁL MAJITELE

VYDAVATEL

AW Distribution Kft.

Szabadság utca 117,
Budaörs 2040
MAĎARSKO

TELEFON: +36 1 451 4851

E-MAIL: info@ssangyong.cz

POZNÁMKA: *Všechna práva vyhrazena.
Žádnou část této příručky nelze použít ani reprodukovat bez
písemného povolení týmu Export Service Team.*

